



W
E
R
K
Z
E
U
G

&

MEHR

Beta

C45PRO

2.0



**BETA WERKZEUGE UND WERKSTATTEINRICHTUNGEN
BITTE VERLANGEN SIE UNSERE SEPARATEN KATALOGE**



Markenverzeichnis

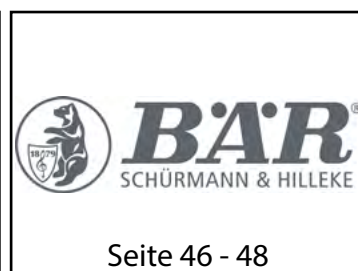
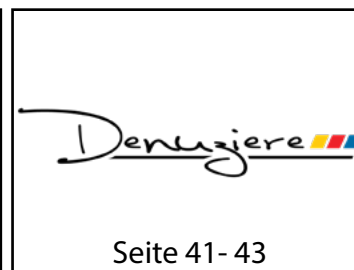

Stichwortverzeichnis

A					
Abkantzange	20	Eckrohrzange	24	Handentgrater	10
Absetz-Lochzange	22	Einstellbarer Gürtel	107	Handgriff	10
Absetzzangen	20	Entgrater	25	Handklotz	89
Adapter für Diamantschleifteller	104	Entwässerungstauchpumpen	69	Handreiniger	56
Akku-Bohrer-Halter	107	Ersatz Bolzen Reishauer	33	Handschleifklotz	89
Akkusaugheber	35 / 40	Ersatz Fräskrone	14	Hartmetallfräser-Set	105
Akkusaugpumpe	34 / 40	Ersatz Rolle Reishauer	33	Hartstahlnägel	47
B		Ersatz Schlaufe Reishauer	33	Hauswasserpumpe mit Tank	74
Backenpaar und Feder	14	Ersatz Zentrierstift	14	Hi - Grip Schraubendreher	54
Batterien	58 - 59	Ersatzbacken-Satz BSPT	31	J	
Benning Bluetooth®-Drucker	67	Ersatzgummischeibe	37 - 38	Japan Säge	41
Benning Zubehör	67	Ersatzgurt für Gurtenzange	26	Jump Starter	44 - 45
Benzin Generatoren CGM	120 - 124	Ersatzklinge	30	K	
Benzin Generatoren Geko	127 - 135	Ersatzrädchen Glasschneider	39	Kabelbinder	49
Betonbohrersatz	15	Ersatzrollen Gewindeaufrauhszange	25	Kabelbinderhalter	50
Betonnägel	48	Ersatzschneidrädchen	30	Kabelbinderspannzange	50
Blechsälbohrer	4	Ersatzteile für Schraublocher	13	Karosserie-Feilenblatt	43
Bleiplomben	19	F		Kegelbürste	102
Bohrpaste	4	Farbpulver	43	Kegelsenker	7 - 9
Bördelgerät	27	Fiberscheiben	91 - 92	Kehlnahtbürste	100
Brillentasche	106	Fiberscheibenspender	92	Kettenrohrschraubstock	26
C		Filter Einsatz	76	Kettenrohrzange	25
Cutter	42	Filtergehäuse	76	Kleinschleifmop	85 - 88
Cutterklingen	42	Flachsaugerpumpen	74	Klotzhebel	38
D		Flachschlauch	75	Knieschoner	115 - 116
Diamantschleifteller	104	Flex-Schläuche	77	Knotenbänder	49
Diamant-Trennscheiben	81 - 84	Fussventile	76	K-Tech Display	116
Diesel Generatoren CGM 123 / 125-126		G		Kurzbänder	95 - 97
Diesel Generatoren Geko	136 - 137	Gasuhrschlüssel	32	L	
Digital-Multimeter	61 - 64	Gerätetester	66 - 67	Ladegeräte für Batterien	59
Digital-Stromzange	64 - 65	Gewindeaufrauhszange	25	Leichtmetallrohrschlüssel	24
Drainagepumpe	71	Gewindebohrer Satz	13	Leitungsprüfer	61
Drallhaftschrauben	47	Gewindeschneidkluppen Satz	31	Lochzangen	20 - 22
Dreifuss	27	Gewindeübergangstück	77	M	
Driller	50	Glas- und Fliesenschneider	39	Markier-Buchstabensatz	17
Druckbleistift	42	Glasermesser	38	Markier-Zahlensatz	17
Druckkontroller	76 - 77	Glaserwinkel	38	Mehrzweck-Werkzeughalter	109 - 110
Druckmesser	77	Glasschneider	39	Messertasche	108
Druckschalter	76	Gurtenschlüssel	43	Montagestütze	44
Druckwasserpumpe	68	Gurtenzange	25 - 26	Multifunktions-Spray	57
Druckwasserschlauch	75	H		Multifunktionsstasche	106
Durchgangsprüfer	60 - 61	Halterungsschellen	54	Multihole Haft-Stützteller	104
E		Hammerträger	106 / 108	N	
		Handbürsten	100	Nageleisen	44

Nageltasche	108	Schlag-Zahlen	16	Stempel und Matrize für Lochzange	23
Notfall-Pumpenset	74	Schlauchklemmen	51 - 54	Stirnlampe	42
O		Schlauchklemmen Dispenser	55	Storz Kupplungen	76
Oberwasserpumpe	68	Schleifbänder	97 - 99	Stromzangenadapter	65 - 66
P		Schleifklotz	89	Stufenbohrer	5 - 7
Pipelinebürste	100	Schleifmopteller	80	Stützteller zu Fiberscheiben	92
Plombendraht	19	Schleifpapier	90	T	
Plombierzange	18	Schleifpapierbögen	93	Tablet-Hülle	111
Polier-Kleinschleifmop	88	Schleiftuchbögen	94	Tauchpumpen	69 - 73
Professioneller Rucksack	111 / 114	Schneidkopf BSPT	31	Technics Display	116
ProMax	119	Schneidkopfhalter	31	Topfbürsten	101
Pumpensaugheber	34 / 40	Schraubenschlüssel	33	Trennscheiben	78 - 80
R		Schraublocher	11 - 12	Trockenbohrkronen	103
Rohrbiegezange	30	Schruppscheiben	78	Trolley für Werkzeuge	114
Rohrreinigungsgert	31	Schutzbrillen	117 - 118	Türschlosszange	20
Rohr Schlüssel	24	Schweisspunktbohrer	10	W	
Rohrschneider	27 - 30	Schweisspunktfräser	14	Wasserpumpenzange	24
Rollmeter	44	Senk-Bits	9	Wasserschlauch	75
Rosette mit HM-Rädchen	39	Servicetaschen	110 - 111	Werkzeugdiagonaltasche	109
Rostschutzgrundierung	57	Silikonpistole	40	Werkzeuggürtel	114
Rostumwandler	57	Smartphone-Hülle	110	Werkzeughalter mit Knarre	14
Rückschlagventile	75	Smartphone-Tasche	108	Werkzeughalter-Weste	113
Rundbürste	100 - 101	Sockelleistenstifte	48	Werkzeugkoffer	113
Rundschneider	39	Spannungsprüfer	60	Werkzeuggucksack	109
S		Sparrollen	94	Werkzeugtaschen	106 - 107 / 109 - 114
Saugheber	34 - 37 / 40	Spherischer Tank	74	Winkel 90° für Wasserpumpen	77
Saugschlauch	75	Spidbürste	100	Z	
Saug- und Druckrohrreiniger	31	Spiralbohrersatz	15	Zangentasche	106
Schaber	40	Stahlnägel	46 - 47	Zimmermannsgürtel	109
Schlag-Buchstaben	16	Standhahn-Mutterschlüssel	26	Zweilagengenerator Geko	137
Schlagschnurgerät	43	Stempel zu Plombierzange	19	Zylindrischer Behälter	74





BLECHSCHÄLBOHRER / BOHRPASTE



Blechsälbohrer ohne Skala

HSS Spitzenqualität mit 2 Schneiden und Senkwinkel 20°.

Artikelnr.	Typ	Ø mm	Schaft Ø mm	Länge mm	EAN	VE	Preis
888-110314	1	3 - 14,0	6	60	4250111110006	1	18.00
888-110820	2	8 - 20,0	8	62	4250111110037	1	24.60
888-111630	3	16 - 30,5	10	72	4250111111003	1	43.40
888-112640	4	26 - 40,0	12	83	4250111112000	1	94.10
888-113650	5	36 - 50,0	13	87	4250111113007	1	144.90
888-114660	6	46 - 60,0	13	96	4250111114035	1	232.60
888-114305	7	4 - 30,5	10	100	4250111114011	1	55.70
888-114225	8	4 - 22,5	8	80	4250111114004	1	35.30
888-114254	9	4 - 25,4	10	88	4250111114028	1	49.10



Blechsälbohrer-Satz ohne Skala

HSS Spitzenqualität in Metallkassette mit Bohrpaste.

Artikelnr.	Typ	Ø mm	EAN	VE	Preis
888-110123	1, 2, 3	3-30,5	4250111110013	1	107.60

Blechsälbohrer mit Skala

HSS Präzisions-Qualität mit 2 Schneiden und Senkwinkel 20°.



Artikelnr.	Typ	Ø mm	Schaft Ø mm	Länge mm	EAN	VE	Preis
888-120314	1	3 - 14,0	6	60	4250111120005	1	22.30
888-120820	2	8 - 20,0	8	62	4250111120012	1	31.00
888-121630	3	16 - 30,5	10	72	4250111121002	1	47.00
888-122640	4	26 - 40,0	12	83	4250111122009	1	103.80
888-123650	5	36 - 50,0	13	87	4250111123006	1	159.00
888-124660	6	46 - 60,0	10	100	4250111124003	1	253.10
888-124305	7	4 - 30,5	13	96	4250111124010	1	64.40



Blechsälbohrer-Satz mit Skala

HSS Präzisions-Qualität, mit Skala. In Metallkassette mit Bohrpaste.

Artikelnr.	Typ	Ø mm	EAN	VE	Preis
888-120123	1, 2, 3	3-30,5	4250111120029	1	124.40



Bohrpaste

Artikelnr.	Beschreibung	EAN	VE	Preis
888-152991	Bohrpaste	4250111152006	1	8.60

Stufenbohrer ohne Skala

HSS Spitzenqualität. Stufenhöhe 4 - 5 mm, 2 Schneiden.
3 Flächen am Schaft. Stufung 1 mm Typ A = 2 mm.

Artikelnr.	Typ	Ø mm	Schaft Ø mm	Länge mm	EAN	VE	Preis
888-211212	1	4 - 12,0	6	79	4250111211000	1	37.20
888-211220	2	12 - 20,0	9	75	4250111211017	1	54.60
888-211230	3	20 - 30,0	12	88	4250111211024	1	85.50
888-211240	4	30 - 40,0	13	98	4250111211031	1	155.70
888-211250	5	40 - 50,0	13	112	4250111211048	1	223.90
888-211260	6	50 - 60,0	13	120	4250111211055	1	322.20
888-212212	1A	4 - 12,0	9	80	4250111212014	1	34.80
888-212220	2A	6 - 20,0	9	70	4250111212021	1	47.00
888-212230	3A	6 - 30,0	10	100	4250111212038	1	79.50



Stufenbohrer-Satz ohne Skala

HSS Spitzenqualität In Metallkassette, mit Bohrpaste.

Artikelnr.	Typ	Ø mm	EAN	VE	Preis
888-211200	1, 2, 3	4 - 30,0	4250111211062	1	205.50
888-212200	1, 2A, 3A	4 - 30,0	4250111212007	1	193.60

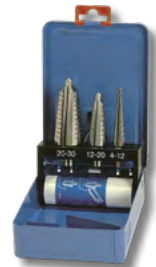

Stufenbohrer mit Skala

HSS Präzisions-Qualität. Stufenhöhe 4 - 5 mm, 2 Schneiden.
3 Flächen am Schaft, Stufung 1 mm, Typ A = 2 mm.

Artikelnr.	Typ	Ø mm	Schaft Ø mm	Länge mm	EAN	VE	Preis
888-221212	1	4 - 12,0	6	79	4250111221009	1	40.80
888-221220	2	12 - 20,0	9	75	4250111221023	1	60.60
888-221230	3	20 - 30,0	12	88	4250111221030	1	93.00
888-221240	4	30 - 40,0	13	98	4250111221047	1	170.80
888-221250	5	40 - 50,0	13	112	4250111221054	1	237.90
888-221260	6	50 - 60,0	13	120	4250111221061	1	347.10
888-222220	2A	6 - 20,0	9	70	4250111222006	1	54.60
888-222230	3A	6 - 30,0	10	100	4250111222020	1	91.40



Stufenbohrer-Satz mit Skala

HSS Präzisions-Qualität. In Metallkassette, mit Bohrpaste.

Artikelnr.	Typ	Ø mm	EAN	VE	Preis
888-221200	1, 2, 3	4 - 30,0, Skala 1	4250111221016	1	220.60
888-222200	1, 2A, 3A	4 - 30,0, Skala 2	4250111222013	1	218.50



**DÄMO Hochwertige Bohrwerkzeuge für Profis – kein Vergleich zu Massenware.
Einmal investieren, lange profitieren. Dauerhaft, präzise, wirtschaftlich.**



Stufenbohrer mit Skala

Stufung 1 mm, Typ A = 2mm.

Artikelnr.	888-231212	888-232220	888-232230
Typ	1	2A	3A
Ø mm	4 - 12,0	6 - 20,0	6 - 30,0
Schaft Ø mm	6	9	10
Länge mm	79	70	100
EAN	4250111231015	4250111232012	4250111232029
VE	1	1	1
Preis	59.50	76.80	124.40

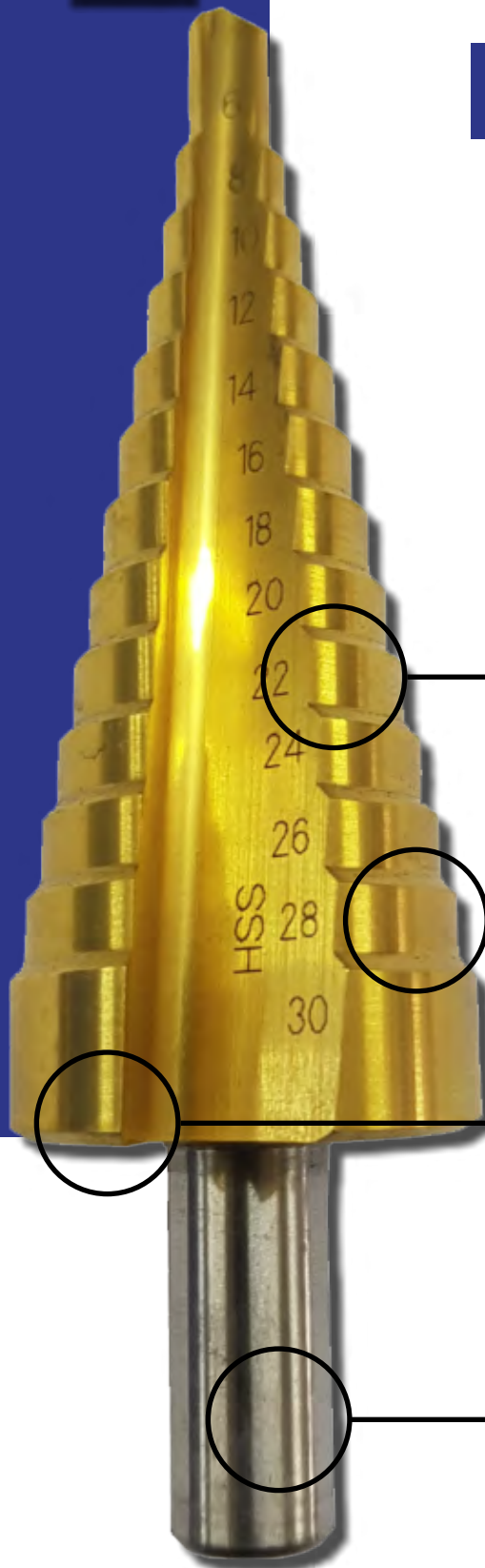

Stufenhöhe 4 - 5 mm



HSS-TiN GOLD-Qualität



2 Schneiden



3 Flächen am Schaft

Dämo HSS-TiN Gold Stufenbohrer perfekt für präzises Bohren in Metall, Edelstahl und Aluminium. Mit einer Stufenlänge von 4–5 mm, zwei hochschneidigen Schneiden und dreiflächen Schaft garantiert er stabile Handhabung und optimale Kraftübertragung. Für Metallbauer, Elektriker, Schlosser, Mechaniker und Heimwerker.

Stufenbohrer-Satz mit Skala

In Metallkassette, mit Bohrpaste.

Artikelnr.	Typ	Ø mm	EAN	VE	Preis
888-232200	1; 2A; 3A	4 - 30,0	4250111232005	1	289.80

Stufenbohrer mit Skala

HSS Spitzenqualität Stufenhöhe 3 - 6 mm, 2 Schneiden.
3 Flächen am Schaft

Artikelnr.	Typ	Ø mm	Schaft Ø mm	Länge mm	EAN	VE	Preis
888-213226	3D	11,4 - 26,75	12	92	4250111213042	1	116.80
888-213230	4D	12,5 - 30,5	12	85	4250111213073	1	116.80
888-213236	5D	9 - 36,0	12	85	4250111213097	1	119.00
888-213237	5H	12,5 - 37,0	12	90	4250111213059	1	126.50
888-213238	5R	13 - 38,0	12	112	4250111213080	1	136.30

Stufenbohrer-Satz mit Skala

In Metallkassette, mit Bohrpaste.

Artikelnr.	Typ	Ø mm	EAN	VE	Preis
888-213200	3D; 4D; 5D	11,4 - 36,0	4250111213110	1	384.00

Kegelsenker

HSS Co-Qualität, 90°, DIN 335.

Artikelnr.	Ø mm	Schaft Ø mm	Länge mm	EAN	VE	Preis
888-361063	6,3	5	45	4250111361019	1	20.50
888-361083	8,3	6	50	4250111361026	1	22.30
888-361104	10,4	6	50	4250111361033	1	25.90
888-361124	12,4	8	56	4250111361040	1	27.30
888-361150	15,0	10	60	4250111361057	1	32.20
888-361165	16,5	10	60	4250111361064	1	34.80
888-361205	20,5	10	63	4250111361071	1	44.50
888-361250	25,0	10	67	4250111361088	1	59.50
888-361310	31,0	12	71	4250111361095	1	86.50
888-361400	40,0	15	80	4250111361101	1	146.10

Kegelsenker-Satz

HSS-Co Qualität. In Metallkassette.

Artikelnr.	Ø mm	EAN	VE	Preis
888-361003	6,3 - 20,5	4250111361002	1	193.60
888-361004	6,3 - 25	4250111361125	1	249.80





Kegelsenker

HSS Spitzenqualität, 90°, DIN 335.

Artikelnr.	Ø mm	Schaft Ø mm	Länge mm	EAN	VE	Preis
888-321043	4,3	4	40	4250111321068	1	13.30
888-321048	4,8	4	40	4250111321075	1	13.30
888-321050	5,0	4	40	4250111321082	1	13.30
888-321053	5,3	4	40	4250111321105	1	13.30
888-321058	5,8	5	45	4250111321136	1	13.50
888-321060	6,0	5	45	4250111321112	1	13.50
888-321063	6,3	5	45	4250111321129	1	13.50
888-321070	7,0	6	50	4250111321143	1	14.00
888-321073	7,3	6	50	4250111321150	1	14.60
888-321080	8,0	6	50	4250111321174	1	15.10
888-321083	8,3	6	50	4250111321167	1	15.10
888-321094	9,4	6	50	4250111321181	1	16.60
888-321100	10,0	6	50	4250111321204	1	16.60
888-321104	10,4	6	50	4250111321198	1	18.20
888-321115	11,5	8	56	4250111321228	1	19.20
888-321124	12,4	8	56	4250111321211	1	19.30
888-321134	13,4	8	56	4250111321273	1	20.80
888-321150	15,0	10	60	4250111321235	1	22.10
888-321165	16,5	10	60	4250111321242	1	23.80
888-321190	19,0	10	63	4250111321259	1	32.20
888-321205	20,5	10	63	4250111321266	1	32.90
888-321230	23,0	10	67	4250111321297	1	42.10
888-321250	25,0	10	67	4250111321280	1	45.40
888-321260	26,0	10	67	4250111321303	1	56.80
888-321280	28,0	12	71	4250111321310	1	62.20
888-321300	30,0	12	71	4250111321341	1	66.50
888-321310	31,0	12	80	4250111321327	1	66.50
888-321400	40,0	15	80	4250111321334	1	111.40

Kegelsenker-Satz

HSS Spitzenqualität. In Metallkassette.



Artikelnr.	Ø mm	EAN	VE	Preis
888-321003	6,3 - 20,5	4250111321006	1	146.10
888-321004	6,3 - 25,0	4250111321396	1	186.10

Kegelsenker-Satz

HSS TiN GOLD-Qualität. In Metallkassette.



Artikelnr.	Ø mm	EAN	VE	Preis
888-331003	6,3 - 20,5	4250111331005	1	230.40
888-331004	6,3 - 25	4250111331036	1	272.60

Kegelsenker

HSS TiN GOLD-Qualität, 90°, DIN 335.

Artikelnr.	Ø mm	Schaft Ø mm	Länge mm	EAN	VE	Preis
888-331043	4,3	4	40	4250111331050	1	24.80
888-331050	5,0	4	40	4250111331067	1	24.80
888-331053	5,3	4	40	4250111331074	1	24.80
888-331058	5,8	5	45	4250111331081	1	24.80
888-331060	6,0	5	45	4250111331104	1	24.80
888-331063	6,3	5	45	4250111331098	1	24.80
888-331070	7,0	6	50	4250111331111	1	27.30
888-331073	7,3	6	50	4250111331128	1	27.30
888-331080	8,0	6	50	4250111331142	1	27.30
888-331083	8,3	6	50	4250111331135	1	27.30
888-331094	9,4	6	50	4250111331159	1	29.70
888-331100	10,0	6	50	4250111331173	1	29.70
888-331104	10,4	6	50	4250111331166	1	29.70
888-331115	11,5	8	56	4250111331197	1	34.80
888-331124	12,4	8	56	4250111331180	1	34.80
888-331134	13,4	8	56	4250111331241	1	37.20
888-331150	15,0	10	60	4250111331203	1	37.20
888-331165	16,5	10	60	4250111331210	1	37.20
888-331190	19,0	10	63	4250111331272	1	52.00
888-331205	20,5	10	63	4250111331234	1	52.00
888-331230	23,0	10	67	4250111331302	1	62.20
888-331250	25,0	10	67	4250111331258	1	62.20
888-331280	28,0	12	71	4250111331319	1	96.80
888-331300	30,0	12	71	4250111331326	1	96.80
888-331310	31,0	12	80	4250111331289	1	96.80
888-331400	40,0	15	80	4250111331340	1	190.40



Senk-Bits

HSS-Qualität, 90°, mit Bit-Schaft 1/4".

Artikelnr.	Ø mm	Länge mm	EAN	VE	Preis
888-300063	1,5 - 6,3	31	4250111300018	1	18.60
888-300083	2,0 - 8,3	31	4250111300025	1	18.60
888-300104	2,5 - 10,4	34	4250111300049	1	19.70
888-300124	2,8 - 12,4	35	4250111300056	1	21.10
888-300165	3,2 - 16,5	38	4250111300063	1	24.40
888-300205	3,5 - 20,5	42	4250111300087	1	28.50



Senk-Bits Satz

90° 6,3-20,5 mm HSS Spitzenqualität. In Kunststoff-Kassette.

Artikelnr.	Ø mm	EAN	VE	Preis
888-300006	6,3 - 20,5	4250111300124	1	139.50





HANDENTGRATER / HANDGRIFF / SCHWEISSPUNKTBOHRER



Handentgrater

HSS Spitzenqualität, 90°, DIN 335.

Artikelnr.	Ø mm	Länge mm	EAN	VE	Preis
888-351115	2,8 - 11,5	130	4250111351003	1	32.20
888-351124	2,8 - 12,4	130	4250111351010	1	32.20
888-351150	3,2 - 15,0	135	4250111351041	1	34.80
888-351165	3,2 - 16,5	135	4250111351034	1	37.20
888-351190	3,5 - 19,0	140	4250111351072	1	49.60
888-351205	3,5 - 20,5	140	4250111351058	1	49.60
888-351250	3,8 - 25,0	140	4250111351065	1	62.20



Handgriff

Für Senk-Bits 1/4".

Artikelnr.	Beschreibung	mm ↓	EAN	VE	Preis
888-300002	Handgriff einzeln	100	4250111300032	1	29.00



Schweisspunktbohrer

HSS Co-Qualität kurze Form.

Artikelnr.	Typ	Ø mm	Länge mm	EAN	VE	Preis
888-632008	Spotle	8 x 40	40	4250111632003	1	18.60
888-633008	Vario	8 x 44	44	4250111633000	1	18.60



Schweisspunktbohrer

HSS Co-Qualität, Form DIN 1897.

Artikelnr.	Ø mm	Länge mm	EAN	VE	Preis
888-622006	6	66	4250111622028	1	10.30
888-622007	7	74	4250111622042	1	11.80
888-622008	8	79	4250111622035	1	12.10
888-622010	10	89	4250111622059	1	16.80

Schraublocher

Für Stahl-, Alu- und Kupferbleche Standard-Ausführung.

Artikelnr.	Ø mm	Länge mm	EAN	VE	Preis
888-710100	10,0	M6 x 30	4250111710329	1	25.90
888-710110	11,0	M6 x 30	4250111710336	1	25.90
888-710120	12,0	M6 x 30	4250111710343	1	25.90
888-710125	12,5 PG7	M6 x 30	4250111710008	1	25.90
888-710130	13,0	M6 x 30	4250111710305	1	25.90
888-710140	14,0	M8 x 1 x 35	4250111710299	1	27.30
888-710150	15,0	M8 x 1 x 35	4250111710350	1	27.30
888-710152	15,2 PG9	M8 x 1 x 35	4250111710015	1	27.30
888-710160	16,0	M10 x 1 x 45	4250111710022	1	28.50
888-710165	16,5	M10 x 1 x 45	4250111710039	1	28.50
888-710170	17,0	M10 x 1 x 45	4250111710367	1	28.50
888-710180	18,0	M10 x 1 x 45	4250111710374	1	28.50
888-710186	18,6 PG11	M10 x 1 x 45	4250111710046	1	31.00
888-710190	19,0	M10 x 1 x 45	4250111710381	1	31.00
888-710200	20,0	M10 x 1 x 45	4250111710053	1	31.00
888-710205	20,5 PG13,5	M10 x 1 x 45	4250111710060	1	31.00
888-710210	21,0	M10 x 1 x 45	4250111710398	1	31.00
888-710220	22,0	M10 x 1 x 45	4250111710077	1	33.40
888-710225	22,5 PG16	M10 x 1 x 45	4250111710084	1	33.40
888-710230	23,0	M10 x 1 x 45	4250111710404	1	33.40
888-710240	24,0	M10 x 1 x 45	4250111710411	1	33.40
888-710250	25,0	M10 x 1 x 45	4250111710091	1	38.40
888-710255	25,5	M10 x 1 x 45	4250111710107	1	38.40
888-710260	26,0	M10 x 1 x 45	4250111710312	1	38.40
888-710270	27,0	M10 x 1 x 55	4250111710428	1	38.40
888-710280	28,0	M10 x 1 x 55	4250111710114	1	38.40
888-710283	28,3 PG21	M10 x 1 x 55	4250111710121	1	40.80
888-710290	29,0	M10 x 1 x 55	4250111710435	1	40.80
888-710300	30,0	M10 x 1 x 55	4250111710138	1	40.80
888-710305	30,5	M10 x 1 x 55	4250111710442	1	42.10
888-710320	32,0	M10 x 1 x 55	4250111710145	1	40.80
888-710330	33,0	M10 x 1 x 55	4250111710459	1	47.00
888-710340	34,0	M10 x 1 x 55	4250111710466	1	47.00
888-710350	35,0	M10 x 1 x 55	4250111710152	1	47.00
888-710360	36,0	M10 x 1 x 55	4250111710473	1	52.00
888-710370	37,0 PG29	M10 x 1 x 55	4250111710169	1	52.00
888-710380	38,0	M10 x 1 x 55	4250111710176	1	52.00

Alle Schraublocher sind auch in Kugellagerausführung erhältlich !





Schraublocher

Für Stahl-, Alu- und Kupferbleche Standard-Ausführung.

Artikelnr.	Ø mm	Länge mm	EAN	VE	Preis
888-710390	39,0	M12 x 1.5 x 70	4250111710480	1	64.40
888-710400	40,0	M12 x 1.5 x 70	4250111710183	1	64.40
888-710410	41,0	M12 x 1.5 x 70	4250111710282	1	64.40
888-710420	42,0	M12 x 1.5 x 70	4250111710497	1	70.90
888-710430	43,0	M12 x 1.5 x 70	4250111710503	1	70.90
888-710440	44,0	M12 x 1.5 x 70	4250111710510	1	70.90
888-710450	45,0	M12 x 1.5 x 70	4250111710527	1	76.80
888-710460	46,0	M12 x 1.5 x 70	4250111710534	1	76.80
888-710470	47,0 PG36	M12 x 1.5 x 70	4250111710190	1	76.80
888-710480	48,0	M12 x 1.5 x 70	4250111710671	1	84.30
888-710500	50,0	M12 x 1.5 x 70	4250111710206	1	84.30
888-710510	51,0	M16 x 1.5 x 80	4250111710213	1	93.00
888-710520	52,0	M16 x 1.5 x 80	4250111710688	1	93.00
888-710525	52,5	M16 x 1.5 x 80	4250111710695	1	143.90
888-710540	54,0 PG42	M16 x 1.5 x 80	4250111710220	1	100.10
888-710550	55,0	M16 x 1.5 x 80	4250111710701	1	100.10
888-710570	57,0	M16 x 1.5 x 80	4250111710718	1	107.60
888-710580	58,0	M16 x 1.5 x 80	4250111710725	1	107.60
888-710590	59,0	M16 x 1.5 x 80	4250111710732	1	107.60
888-710600	60,0 PG48	M16 x 1.5 x 80	4250111710237	1	119.00
888-710605	60,5	M16 x 1.5 x 80	4250111710749	1	180.60
888-710610	61,0	M16 x 1.5 x 80	4250111710756	1	119.00
888-710620	62,0	M20 x 1.5 x 90	4250111710763	1	119.00
888-710630	63,0	M20 x 1.5 x 90	4250111710770	1	147.10
888-710635	63,5	M20 x 1.5 x 90	4250111710244	1	147.10
888-710640	64,0	M20 x 1.5 x 90	4250111710589	1	147.10
888-710650	65,0	M20 x 1.5 x 90	4250111710787	1	147.10
888-710700	70,0	M20 x 1.5 x 90	4250111710251	1	188.20
888-710730	73,0	M20 x 1.5 x 90	4250111710794	1	222.80
888-710750	75,0	M20 x 1.5 x 90	4250111710268	1	222.80
888-710800	80,0	M20 x 1.5 x 90	4250111710275	1	265.00
888-710850	85,0	M20 x 1.5 x 90	4250111710800	1	389.30
888-710890	89,0	M24 x 1.5 x 90	4250111710541	1	389.30
888-711020	102,0	M24 x 1.5 x 90	4250111711029	1	554.80
888-711150	115,0	M24 x 1.5 x 90	4250111711012	1	740.90

Satz Kombi - Gewindebohrer

Bohren, Gewindeschneiden und Ansenken in einem Arbeitsgang.
1/4", in Kunststoff-Kassette mit Verlängerungsschaft.

Artikelnr.	Ø mm	EAN	VE	Preis
888-390000	Gewinde-Bit: M3; M4; M5; M6; M8; M10	4250111390064	1	136.30



Ersatzschraube

Für Schraublocher.

Artikelnr.	Ø mm	Schraube mm	EAN	VE	Preis
888-750630	10 - 13.0	M6 x 30	4250111750004	1	2.50
888-750835	14 - 15.2	M8 x 1 x 35	4250111750011	1	2.50
888-751045	16 - 26	M10 x 1 x 45	4250111751001	1	2.50
888-751055	27 - 38	M10 x 1 x 55	4250111751018	1	3.20
888-751270	39 - 50	M12 x 1.5 x 70	4250111751025	1	4.90
888-751670	52.5 + 60.5	M16 x 1.5 x 70	4250111751056	1	6.80
888-751680	51 - 62	M16 x 1.5 x 80	4250111751032	1	7.50
888-752080	63 - 65	M20 x 1.5 x 80	4250111752015	1	12.40
888-752090	66 - 85	M20 x 1.5 x 90	4250111752008	1	13.70
888-752490	86 - 115	M24 x 1.5 x 90	4250111752046	1	24.80



Ersatzschraube

Mit Kugellager für Schraublocher.

Artikelnr.	Ø mm	Schraube mm	EAN	VE	Preis
888-760640	10 - 13.0	M6 x 30	4250111760003	1	22.30
888-760840	14 - 15.2	M8 x 1 x 40	4250111760010	1	27.30
888-761055	16 - 38	M10 x 1 x 55	4250111761000	1	13.70
888-761270	39 - 50	M12 x 1.5 x 70	4250111761031	1	16.80
888-761680	51 - 62	M16 x 1.5 x 80	4250111761017	1	19.70
888-762080	63 - 65	M20 x 1.5 x 80	4250111762014	1	25.40
888-762090	66 - 85	M20 x 1.5 x 90	4250111762021	1	25.40
888-762490	86 - 115	M24 x 1.5 x 90	4250111762038	1	40.80



Ersatzkugellager

Für Schraublocher.

Artikelnr.	Schraube Ø mm	EAN	VE	Preis
888-770006	M6	4250111770002	1	23.60
888-770008	M8	4250111770019	1	29.70
888-770010	M10	4250111770026	1	11.40
888-770012	M12	4250111770033	1	12.40
888-770016	M16	4250111770040	1	12.40
888-770020	M20	4250111770064	1	13.00
888-770024	M24	4250111770057	1	17.60





Schweisspunktfräser

HSS Spitzenqualität.
Zähne der Fräskrone geschliffen.

Artikelnr.	Ø mm	Länge mm	Schaft Ø mm	EAN	VE	Preis
888-622000	10	7	72	4250111622004	1	21.20



Fräskrone

HSS Spitzenqualität.
Zähne geschliffen.

Artikelnr.	Ø mm	Länge mm	EAN	VE	Preis
888-622002	10	14	4250111622011	1	10.90



Zentrierstift

HSS Spitzenqualität.

Artikelnr.	Beschreibung	Länge mm	EAN	VE	Preis
888-621003	Zentrierstift	23	4250111621007	1	1.20



Werkzeughalter mit Knarre



Stahlausführung, verchromt.
Links / rechts mit Arretierung und verstellbarem Quergriff.

Artikelnr.	Schneidkopf	Kg	EAN	VE	Preis
892-MSA1	M3-M10	80	4037732100216	1	14.50
892-MSA2	M5-M12	100	4037732100223	1	20.60
892-MSA10	M3-M10	250	4037732100230	1	28.80
892-MSA20	M5-M12	300	4037732100247	1	35.80



Backenpaar und Feder



Zu Werkzeughalter

Artikelnr.	Passt zu	EAN	VE	Preis
892-MSA100	MSA1 + MSA10	4037732100254	1	2.80
892-MSA200	MSA2 + MSA20	4037732100261	1	2.80

Spiralbohrersatz

In Metallkassette HSS-R DIN 338.

Artikelnr.	Set	Ø mm	EAN	VE	Preis
RP-M19R	19-tlg.	1,0 - 10 mm x 0,5 mm	0047793103822	1	19.30
930-1014-1025	25-tlg.	1,0 - 13 mm x 0,5 mm	4033427000021	1	39.10



Spiralbohrersatz

In Metallkassette HSS-G DIN 338.

Artikelnr.	Set	Ø mm	EAN	VE	Preis
930-1044-1019	19-tlg.	1,0 - 10 mm x 0,5 mm	4033427000069	1	31.40
930-1044-1025	25-tlg.	1,0 - 13 mm x 0,5 mm		1	63.80



Spiralbohrersatz

In Metallkassette HSS-TIN DIN 338.

Artikelnr.	Set	Ø mm	EAN	VE	Preis
930-1134-1019	19-tlg.	1,0 - 10 mm x 0,5 mm	4033427000083	1	36.80



Betonbohrersatz

In Metallkassette SDS-plus.

Artikelnr.	Set	Ø mm	EAN	VE	Preis
930-2074-1007	7-tlg.	5, 6, 8 x 110 mm 6, 8, 10, 12 x 160 mm		1	31.40





SCHLAGZAHLEN / SCHLAGBUCHSTABEN



Schlag-Buchstabensatz 27-teilig

In Plastiksachtel A - Z + 1 &. Für Markierung auf Stahl max. 40 RC.

Artikelnr.	Beschreibung	EAN	VE	Preis
886-2-1.5MM	Schlag Buchstabensatz 1,5 mm	3700265300095	1	73.20
886-2-2MM	Schlag Buchstabensatz 2 mm	3700265300101	1	63.30
886-2-3MM	Schlag Buchstabensatz 3 mm	3700265300125	1	63.30
886-2-4MM	Schlag Buchstabensatz 4 mm	3700265300132	1	63.30
886-2-5MM	Schlag Buchstabensatz 5 mm	3700265300149	1	87.20
886-2-6MM	Schlag Buchstabensatz 6 mm	3700265300156	1	87.20
886-2-8MM	Schlag Buchstabensatz 8 mm	3700265300170	1	141.30
886-2-10MM	Schlag Buchstabensatz 10 mm	3700265300187	1	190.50
886-2-12MM	Schlag Buchstabensatz 12 mm	3700265300194	1	407.50
886-2-15MM	Schlag Buchstabensatz 15 mm	3700265300200	1	551.20



Schlag-Zahlensatz 9-teilig

In Plastiksachtel, 0 - 9, für Markierung auf Stahl max. 40 RC.

Artikelnr.	Beschreibung	EAN	VE	Preis
886-1-1.5MM	Schlag Zahlensatz 1,5 mm	3700265300224	1	28.50
886-1-2MM	Schlag Zahlensatz 2 mm	3700265300231	1	23.80
886-1-3MM	Schlag Zahlensatz 3 mm	3700265300255	1	23.80
886-1-4MM	Schlag Zahlensatz 4 mm	3700265300262	1	23.80
886-1-5MM	Schlag Zahlensatz 5 mm	3700265300279	1	33.10
886-1-6MM	Schlag Zahlensatz 6 mm	3700265300286	1	33.10
886-1-8MM	Schlag Zahlensatz 8 mm	3700265300309	1	51.10
886-1-10MM	Schlag Zahlensatz 10 mm	3700265300316	1	69.50
886-1-12MM	Schlag Zahlensatz 12 mm	3700265300323	1	188.00
886-1-15MM	Schlag Zahlensatz 15 mm	3700265300330	1	247.20

Einzelne Zahl oder einzelner Buchstabe

0 - 9 / A - Z, & und .



Artikelnr.	mm	VE	Preis einzelne Zahl	Preis einzelner Buchstabe
886-3-	1.5	1	6.90	6.90
886-3-	2	1	6.00	6.00
886-3-	3	1	6.00	6.00
886-3-	4	1	6.00	6.00
886-3-	5	1	8.10	8.10
886-3-	6	1	8.10	8.10
886-3-	8	1	13.10	13.10
886-3-	10	1	17.70	17.70
886-3-	12	1	24.30	24.30
886-3-	15	1	-	42.80

Bestellbeispiel

Artikelnr.	Zahl	Grösse mm	Preis
886-3-	8-	4MM	6.00

Bestellbeispiel

Artikelnr.	Buchstabe	Grösse mm	Preis
886-3-	G-	6MM	8.10

Markier-Zahlensatz

Aus Alublech, 10 Schablonen, 0 - 9.

Artikelnr.	Beschreibung	EAN	VE	Preis
886-11-20MM	Zahlen 0 bis 9	3700265308039	1	9.30
886-11-25MM	Zahlen 0 bis 9	3700265308046	1	9.30
886-11-30MM	Zahlen 0 bis 9	3700265308053	1	9.30
886-11-40MM	Zahlen 0 bis 9	3700265308077	1	11.00
886-11-50MM	Zahlen 0 bis 9	3700265308091	1	13.30
886-11-60MM	Zahlen 0 bis 9	3700265308107	1	16.40
886-11-70MM	Zahlen 0 bis 9	3700265308114	1	18.20
886-11-80MM	Zahlen 0 bis 9	3700265308121	1	20.30
886-11-100MM	Zahlen 0 bis 9	3700265308145	1	28.20
886-11-120MM	Zahlen 0 bis 9	3700265308152	1	93.90
886-11-150MM	Zahlen 0 bis 9	3700265308169	1	118.10
886-11-200MM	Zahlen 0 bis 9	3700265308176	1	176.10
886-11-250MM	Zahlen 0 bis 9	3700265308183	1	238.60
886-11-300MM	Zahlen 0 bis 9	3700265308190	1	332.00



Markier-Buchstabensatz

Aus Alublech, 26 Schablonen, A - Z.

Artikelnr.	Beschreibung	EAN	VE	Preis
886-22-20MM	Buchstaben A bis Z	3700265307841	1	18.80
886-22-25MM	Buchstaben A bis Z	3700265307858	1	18.80
886-22-30MM	Buchstaben A bis Z	3700265307865	1	19.20
886-22-40MM	Buchstaben A bis Z	3700265307889	1	21.90
886-22-50MM	Buchstaben A bis Z	3700265307902	1	27.10
886-22-60MM	Buchstaben A bis Z	3700265307919	1	35.40
886-22-70MM	Buchstaben A bis Z	3700265307926	1	41.50
886-22-80MM	Buchstaben A bis Z	3700265307933	1	45.30
886-22-100MM	Buchstaben A bis Z	3700265307957	1	59.60
886-22-120MM	Buchstaben A bis Z	3700265307964	1	186.60
886-22-150MM	Buchstaben A bis Z	3700265307971	1	236.20
886-22-200MM	Buchstaben A bis Z	3700265307988	1	350.90
886-22-250MM	Buchstaben A bis Z	3700265307995	1	477.00
886-22-300MM	Buchstaben A bis Z	3700265308008	1	663.70

**Schlagzahlen und Buchstaben sowie Gravur
für Plombierzangen in Spezialausführung auf Anfrage.**





Plombierzange

Zum setzen und entfernen von Plomben.

Artikelnr.	886-86-8/10MM*	886-86-12MM	886-86-14MM
Beschreibung	Plombierzange (ungraviert)	Plombierzange (ungraviert)	Plombierzange
EAN	3700265308602	3700265308619	3700265308626
VE	1	1	1
Preis	112.20	134.70	211.70

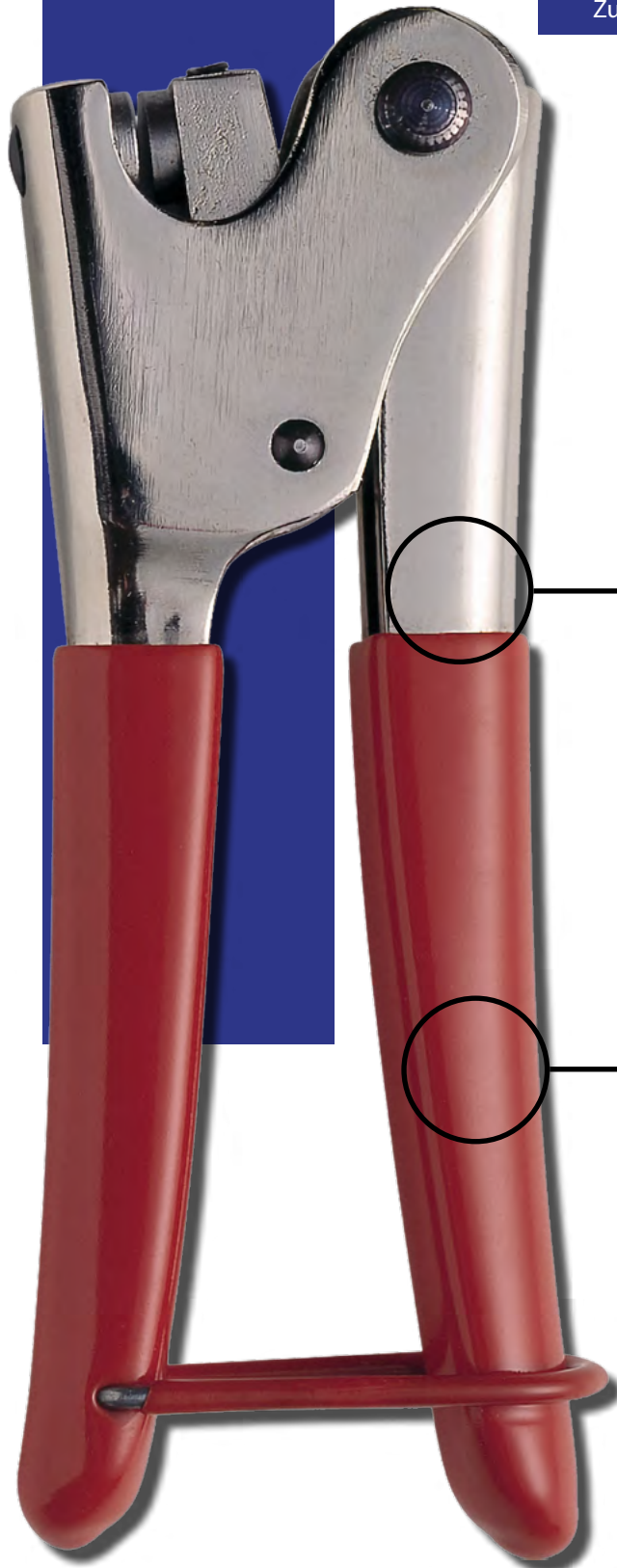

Polierter Edelstahl

Kunststoffbeschichtete Griffe

Diese robust gefertigten Plombierzangen mit zwei gravierbaren Rohlingen gewährleisten in Verbindung mit Plomben die Unversehrtheit von Sendungen, verhindern Manipulation, Betrug und Diebstahl und ermöglichen die Kontrolle von Sicherheitsgeräten und -anlagen.

Stempel

Zu Plombierzange

Artikelnr.	Beschreibung	EAN	VE	Preis
886-88-8/10MM	Stempel rund ungraviert		1	19.60
886-89-8/10MM	Stempel vierkant ungraviert		1	19.60

Plombendraht

Artikelnr.	Beschreibung	EAN	VE	Preis
886-87-90M	Plombendraht 1,1 mm (250 gr)		1	30.00
886-87-180M	Plombendraht 1,1 mm (500 gr)	3700265308794	1	58.30

Bleiplomben

Pack zu 1000 Stk.

Artikelnr.	Beschreibung	EAN	VE	Preis
886-85-9MM	Bleiplomben (1'000 Stück)	3700265308725	1	116.30
886-85-10MM	Bleiplomben (1'000 Stück)	3700265308732	1	113.40
886-85-11MM	Bleiplomben (1'000 Stück)	3700265308749	1	240.90
886-85-14MM*	Bleiplomben (1'000 Stück)	3700265308756	1	294.20

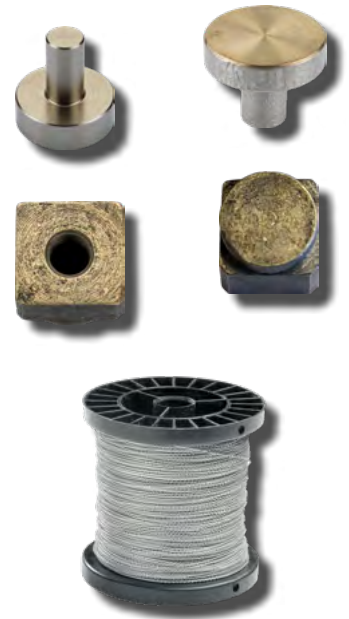

* Nur solange Vorrat



ABSETZZANGE / ABKANTZANGE / TÜRSCHLOSSZANGE / LOCHZANGE



Absetzzange

Zum Absetzen von Blechkanten.

Artikelnr.	Dicke max. mm	Absatztiefe mm	Länge mm	Kg	VE	Preis
896-61201	1.00	13	300	1.120	1	104.80

Absetzzange

Mini.



Artikelnr.	Dicke max. mm	Absatztiefe mm	Länge mm	Kg	VE	Preis
896-61504	1.00	10	220	0.835	1	173.70

Abkantzange

Zum Abkanten von Karosserieteilen und Schweißen.
Ohne Absatz.



Artikelnr.	Dicke max. mm	Länge mm	Kg	VE	Preis
896-61608	1.00	225	0.840	1	173.70

Türschlosszange

Zum Abkanten von Karosserieteilen mit Wölbungen und Bögen und für Teile mit schmaler Blechkante.



Artikelnr.	Dicke max. mm	Länge mm	Kg	VE	Preis
896-66500	1.00	225	0.778	1	113.60

Lochzange

Verwendbar mit Stempel + Matrizen 2 - 8 mm.



Artikelnr.	Dicke max. mm	Anschlagtiefe mm	Länge mm	Ø	Kg	VE	Preis
896-11101-6.0MM	1.75	40	340	6.0	1.820	1	157.30
896-11101-7.0MM	1.75	40	340	7.0	1.820	1	157.30

Lochzange

Für Langlöcher.



Artikelnr.	Dicke max. mm	Anschlagtiefe mm	Länge mm	Langloch mm	Kg	VE	Preis
896-11101B-6X20MM	0.80	30	320	6 x 20	2.200	1	649.70

Lochzange

Verwendbar mit Stempel + Matrizen 2 - 5 mm.

Made in Denmark



Artikelnr.	896-21101
Dicke max. mm	1.50
Anschlagtiefe mm	30
Länge mm	260
Ø	5.0
Kg	0.850
VE	1
Preis	104.80

Für Löcher von
2 bis 5 mm Durchmesser

Robuste, ergonomisch geformte Griffe
mit rutschfester Ummantelung für
komfortables und sicheres Arbeiten

TAMA Lochzangen sind manuelle Handwerkzeuge zum hochpräzisen Stanzen von Löchern in flache Materialien wie Bleche oder ähnliche Werkstoffe. Sie eignen sich besonders für kleine Durchmesser und fein abgestufte Lochgrößen und werden dort eingesetzt, wo eine saubere, punktgenaue Öffnung gebraucht wird.

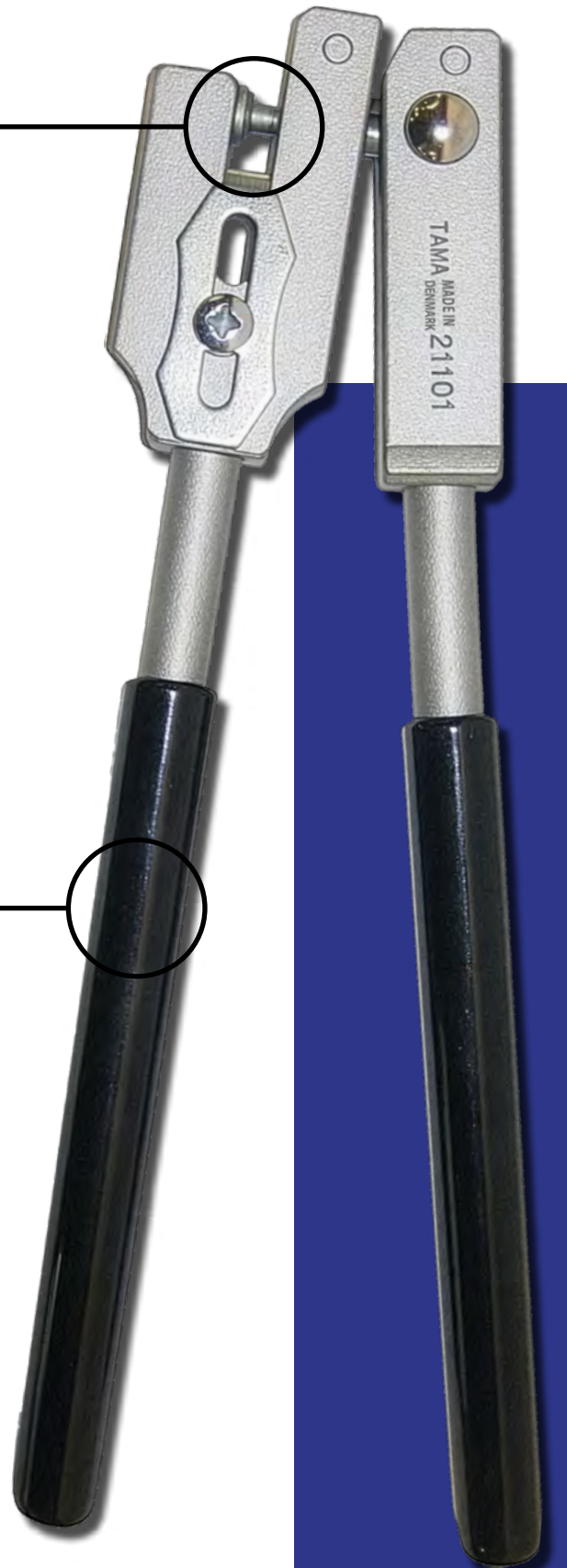

Made in Denmark



LOCHZANGE

Lochzange

Verwendbar mit Stempel + Matrizen 2 - 5 mm.

Artikelnr.	Dicke max. mm	Anschlagtiefe mm	Länge mm	Ø	Kg	VE	Preis
896-31101B	1.00	20	185	5.0	0.700	1	104.80

Lochzange mit Rückholfeder

Verwendbar mit Stempel + Matrize 4.5 - 6 mm.

Artikelnr.	Dicke max. mm	Anschlagtiefe mm	Länge mm	Ø	Kg	VE	Preis
896-61403-5.0MM	1.00	18	290	5.0	1.135	1	157.30
896-61403-6.0MM	1.00	18	290	6.0	1.135	1	157.30

Lochzange

Zur Bearbeitung von bereits abgekanteten Werkstücken.
Verwendbar mit Stempel + Matrize 4.5 - 6 mm.

Artikelnr.	Dicke max. mm	Anschlagtiefe mm	Länge mm	Ø	Kg	VE	Preis
896-61502-5.0MM	1.25	40	280	5.0	1.195	1	157.30
896-61502-6.0MM	1.25	40	280	6.0	1.195	1	157.30

Absetz-Lochzange

Mit drehbarem Kopf.
Verwendbar mit Stempel + Matrize 4.5 - 6 mm.

Artikelnr.	Dicke max. mm	Anschlagtiefe mm	Länge mm	Ø	Kg	VE	Preis
896-61202	1.00	13	325	5.0	1.165	1	157.30



Stempel und Matrize

Für Lochzange 11101.

Artikelnr.	Ø mm	VE	Preis
896-11101SM-2.0MM	2.0	1	77.50
896-11101SM-3.0MM	3.0	1	77.50
896-11101SM-3.3MM	3.3	1	77.50
896-11101SM-4.0MM	4.0	1	77.50
896-11101SM-5.0MM	5.0	1	77.50
896-11101SM-6.0MM	6.0	1	77.50
896-11101SM-7.0MM	7.0	1	77.50
896-11101SM-8.0MM	8.0	1	77.50



Stempel und Matrize

Für Lochzange 21101, 31101B und 41101.

Artikelnr.	Ø mm	VE	Preis
896-21101SM-2.0MM	2.0	1	73.20
896-21101SM-2.5MM	2.5	1	73.20
896-21101SM-3.0MM	3.0	1	73.20
896-21101SM-3.3MM	3.3	1	73.20
896-21101SM-3.5MM	3.5	1	73.20
896-21101SM-4.0MM	4.0	1	73.20
896-21101SM-4.5MM	4.5	1	73.20
896-21101SM-5.0MM	5.0	1	73.20



Stempel und Matrize

Für Lochzange 61502.

Artikelnr.	Ø mm	VE	Preis
896-61502SM-4.5MM	4.5	1	86.80
896-61502SM-5.0MM	5.0	1	86.80
896-61502SM-6.0MM	6.0	1	86.80



Stempel und Matrize

Für Lochzange 61202 und 61403.

Artikelnr.	Ø mm	VE	Preis
896-61202SM-4.5MM	4.5	1	86.80
896-61202SM-5.0MM	5.0	1	86.80
896-61202SM-6.0MM	6.0	1	86.80





ROHRSCHLÜSSEL / LEICHTMETALLROHRSCHLÜSSEL / ECKROHRZANGE / WASSERPUMPENZANGE

Rohrschlüssel

Geschmiedet, mit Stahlbacken, gerade, rot lackiert.

Artikelnr.	Bereich "	Bereich mm	Länge mm	Kg	EAN	VE	Preis
889-102-8	1	35	200	0.340	8414162001133	1	42.30
889-102-10	1 1/2	49	250	0.800	8414162001157	1	52.70
889-102-12	2	61	300	1.250	8414162001171	1	60.40
889-102-14	2	61	350	1.600	8414162001188	1	70.10
889-102-18	2 1/2	77	450	2.600	8414162001195	1	99.20
889-102-24	3	90	600	4.450	8414162001201	1	158.40
889-102-36	5	141	900	8.700	8414162001218	1	349.80
889-102-48	6	167	1200	15.600	8414162001225	1	687.30



Leichtmetallrohrschlüssel

Mit Stahlbacken, gerade, grau lackiert.

Artikelnr.	Bereich "	Bereich mm	Länge mm	Kg	EAN	VE	Preis
889-104-10	1 1/2	49	250	0.430	8414162000075	1	78.00
889-104-14	2	61	350	0.950	8414162000082	1	103.70
889-104-18	2 1/2	77	450	1.650	8414162001294	1	126.80
889-104-24	3	90	600	2.500	8414162001300	1	196.10
889-104-36	5	141	900	5.200	8414162001317	1	396.00
889-104-48	6	167	1200	8.700	4004625701645	1	764.10



Eckrohrzange

Chrom-Vanadium Stahl, rot lackiert.

Artikelnr.	Bereich "	Bereich mm	Länge mm	Kg	EAN	VE	Preis
889-145-1/2	1/2	25	235	0.350	8414162005001	1	56.70
889-145-1	1	40	320	0.750	8414162005018	1	67.10
889-145-1.1/2	1 1/2	55	416	1.350	8414162005025	1	95.00
889-145-2	2	67	535	2.450	8414162005032	1	153.60
889-145-3	3	103	640	3.400	8414162007449	1	268.00



Wasserpumpenzange

Durchgesteckt, rot lackiert.

Artikelnr.	Bereich "	Bereich mm	Länge mm	Kg	EAN	VE	Preis
889-524-7	1	28	175	0.145	8414162003175	1	29.80
889-524-10	1 1/4	32	240	0.260	8414162003298	1	31.40
889-524-12	1 1/2	42	300	0.450	8414162003311	1	47.70

Gewindeaufrauhszange

Rot lackiert.

Artikelnr.	Bereich "	Länge mm	Kg	EAN	VE	Preis
889-540-2	3/8 - 2	335	1.100	8414162003335	1	196.10

Ersatzrollen

(3 Stk.) Zu Gewindeaufrauhszange 540-2.

Artikelnr.	Kg	EAN	VE	Preis
889-5400140	0.280	8414162064893	1	57.20

Entgrater

Zum Innen- und Aussenfräsen.

Artikelnr.	Bereich "	Bereich mm	Länge mm	Kg	EAN	VE	Preis
889-780	1 1/2	35	50	0.030	4004625464823	1	12.30

Kettenrohrzange

Geschmiedet, mit doppelten auswechselbaren Backen.

Artikelnr.	Bereich "	Länge mm	Kg	EAN	VE	Preis
889-103-1.1/2	1 1/2	350	1.400	8414162001232	1	121.30
889-103-2.1/2	2 1/2	685	3.500	8414162001249	1	225.50
889-103-4	4	940	6.700	8414162001256	1	327.90
889-103-6	6	1122	12.600	8414162001263	1	610.60
889-103-8	8	1278	17.000	8414162001270	1	778.80
889-103-12	12	1625	24.200	8414162001287	1	1432.10

Kettenrohrzange

Geschmiedet.

Artikelnr.	Bereich "	Bereich mm	Länge mm	Kg	EAN	VE	Preis
889-107-12	4	115	300	0.750	8414162001386	1	75.00

Gurtenzange

Rot lackiert.

Artikelnr.	Bereich "	Bereich mm	Bandlänge mm	Kg	EAN	VE	Preis
889-108-3	3	90	470	0.275	8414162001409	1	71.30
889-108-8	8	220	1000	0.290	8414162001423	1	73.10

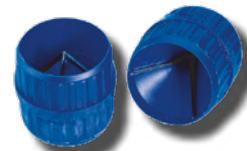



STANDHAHN-MUTTERSCHLÜSSEL / GURTENZANGE / ERSATZGURT / KETTENROHRSCHRAUBSTOCK

Gurtenzange

Rot lackiert.

Artikelnr.	Bereich mm	Länge mm	Kg	EAN	VE	Preis
889-123-200MM	20 - 200	287	0.700	8414162001720	1	164.60

Ersatzgurt

Zu Gurtenzange 108.

Artikelnr.	Bandlänge mm	Kg	EAN	VE	Preis
889-1080-3	470	0.020	4004625702680	1	27.00
889-1080-8	1000	0.040	4004625702697	1	29.40

Standhahn-Mutterschlüssel

Verstellbar, verchromt.

Artikelnr.	Bereich "	Bereich mm	Länge mm	Kg	EAN	VE	Preis
889-117-32MM	3/8 - 1 1/4	10 - 32	275 - 455	0.710	8414162001645	1	72.50
889-117-48MM	3/4 - 1 7/8	20 - 48	290 - 470	0.740	8414162001669	1	81.70

Standhahn-Mutterschlüssel

Mit schwenkbarer Klaue.

Artikelnr.	Bereich "	Bereich mm	Länge mm	Kg	EAN	VE	Preis
889-118-32MM	3/8 - 1 1/4	10 - 32	265	0.475	8414162000358	1	62.20

Kettenrohrschraubstock

Rot lackiert.

Artikelnr.	Bereich "	Bereich mm	Kg	EAN	VE	Preis
889-400-2.1/2	1/8 - 2 1/2	3 - 77	1.900	8414162001935	1	184.00
889-400-4	1/8 - 4	3 - 115	3.950	8414162001942	1	262.20
889-400-6	1/8 - 6	3 - 167	7.100	8414162001959	1	411.90

Kettenrohrschraubstock

Rot lackiert.

Artikelnr.	Bereich "	Bereich mm	Kg	EAN	VE	Preis
889-404-2.1/2	1/8 - 2 1/2	3 - 77	3.400	8414162001966	1	265.60
889-404-4	1/8 - 4	3 - 115	5.500	8414162001973	1	382.70
889-404-6	1/8 - 6	3 - 167	9.600	8414162001980	1	560.60

Rohrschraubstock kippbar

Mit Führung, rot lackiert.

Artikelnr.	Bereich "	Bereich mm	Kg	EAN	VE	Preis
889-450-2	1/8 - 2	3 - 61	1.400	8414162002109	1	223.00
889-450-3	1/8 - 3	3 - 90	3.500	8414162002116	1	382.70
889-450-4	1/8 - 4	3 - 115	6.700	8414162002123	1	488.70

Dreifuss

Zusammenklappbar.

Artikelnr.	Höhe mm	Kg	EAN	VE	Preis
889-464	960	13.000	8414162002253	1	973.90

Bördelgerät

Komplett mit Bördellasche.

Artikelnr.	Ø mm	Kg	EAN	VE	Preis
889-492	4; 4.75; 6; 8; 10; 12; 14	0.950	8414162002536	1	113.40

Stahl-Rohrschneider

Rot lackiert.

Artikelnr.	Bereich "	Bereich mm	Kg	EAN	VE	Preis
889-701-2	1/8 - 2	10 - 60	2.400	8414162004110	1	175.40
889-701-1.1/4	1/8 - 1 1/4	10 - 42	1.100	8414162004103	1	132.80

Stahl-Rohrschneider

Rot lackiert mit Zusatzhebel.

Artikelnr.	Bereich "	Bereich mm	Kg	EAN	VE	Preis
889-710-4	2 - 4	60 - 115	7.200	8414162004141	1	465.60

Mini-Rohrschneider

Für Kupfer-, Aluminium- und Messingrohre mit ergonomischem Griff.
Rot lackiert.

Artikelnr.	Bereich "	Bereich mm	Kg	EAN	VE	Preis
889-7225	1/8 - 7/8	3 - 22	0.200	8414162007364	1	32.80
889-728	1/8 - 1 1/8	3 - 28	0.200	8414162007050	1	41.70





ROHRSCHEIDER



Mini-Rohrschneider

Für Kupfer-, Aluminium- und Messingrohre.
Rot lackiert

Artikelnr.	Bereich "	Bereich mm	Kg	EAN	VE	Preis
889-722	1/4 - 7/8	6 - 22	0.100	8414162019442	1	27.50



Rohrschneider

Für Kupfer-, Aluminium- und Messingrohre.
Mit eingebautem Rohrrinnenfräser, rot lackiert.

Artikelnr.	Bereich "	Bereich mm	Kg	EAN	VE	Preis
889-725	1/8 - 1 1/8	3 - 30	0.200	8414162019435	1	35.40



Rohrschneider

Für Kupfer-, Aluminium- und Messingrohre. Mit eingebautem
Rohrrinnenfräser, rot lackiert. Gehäuse aus Manganstahl.

Artikelnr.	Bereich "	Bereich mm	Kg	EAN	VE	Preis
889-735	1/4 - 1 3/8	6 - 35	0.200	8414162006299	1	66.50



Rohrschneider

Für Inox Rohre. Mit eingebautem Rohrrinnenfräser.
Gehäuse aus Manganstahl.

Artikelnr.	Bereich "	Bereich mm	Kg	EAN	VE	Preis
889-735-INOX	1/4 - 1 3/8	6 - 35	0.200	8414162006305	1	74.30



Rohrschneider

Für Kupfer-, Aluminium- und Messingrohre.
Mit eingebautem Rohrrinnenfräser, rot lackiert.

Artikelnr.	Bereich "	Bereich mm	Kg	EAN	VE	Preis
889-742	1/4 - 1 5/8	6 - 42	0.400	8414162019510	1	76.10



Rohrschneider

Für Kunststoffrohre schnelles Spann- und Auslösesystem.

Artikelnr.	Bereich "	Bereich mm	Kg	EAN	VE	Preis
889-750	1/4 - 2 5/8	6 - 67	0.700	8414162006978	1	180.30
889-751	2 - 5	50 - 127	2.000	8414162006824	1	319.40



Rohrschneider

Für Kunststoffrohre mit schnellem Spann- und Auslösesystem.

Artikelnr.	889-752
Bereich"	4 - 6 5/8
Bereich mm	100 - 168
Kg	2.400
EAN	8414162006800
VE	1
Preis	366.80

Ausgestattet mit 2 Kunststoffklingen für einen Arbeitsbereich von Ø 100–168 mm (4–6 5/8")

Dank zwei extra-langer Laufrollen und aufgeweiteter Rohrauflagen eignet sich dieser Rohrschneider ideal für vielfältige Anwendungen in der Rohrbearbeitung

Der Rohrschneider ist für präzises und effizientes Schneiden von Rohren ausgelegt und verfügt über ein automatisches System mit einstellbarem Gleitvorschub und Schnelllösefunktion, ein verstärktes Aluminiumgehäuse mit Klingenschutz, einen ergonomisch gestalteten Drehknopf sowie einen separaten Entgrater mit rotierender Klinge.





KUNSTSTOFFROHRSCNEIDER / ERSATZKLINGE / ERSATZSCHNEIDRÄDCHEN / ROHRBIEGZANGE

Kunststoffrohrschneider

Für PVC, PP, PE, PEX und PB, rot lackiert.

Artikelnr.	Bereich"	Bereich mm	Kg	EAN	VE	Preis
889-568-32MM	0 - 1.1/4	0 - 32	0.200	8414162031079	1	77.00
889-568-42MM	0 - 1 5/8	0 - 42	0.400	8414162013921	1	113.40
889-568-75MM	0 - 3	0 - 75	1.600	8414162023524	1	298.70

Ersatzschneidrädchen

Für Rohrschneider.

Artikelnr.	Typ	Loch / Dicke	Passt zu Rohrschneider	Ø mm	EAN	VE	Preis
889-5.5053	A		737; 751	30.5	8414162011941	1	25.20
889-5.5054	A		738; 751; 752	40	8414162005278	1	25.20
889-5.5074	A		737; 738; 751; 752	45	8414162011958	1	42.10
889-7.0017	B	4.7 / 5.9	722; 722S; 725; 728; 735; 736; 750; 742		8414162007210	1	6.40
889-7.0028	A		722; 722S; 725; 728; 736; 750; 735; 742		8414162005254	1	8.50
889-7.0046	C		701-1 1/4"		8414162005230	1	14.40
889-7.0051	C		701-2"		8414162005223	1	17.20
889-7.0056	D		722; 722S; 725; 728; 735; 735 INOX; 736; 750; 742		8414162011880	1	12.80
889-7.0057	B		737; 738; 751; 752		8414162005261	1	17.20
889-7.0061	C		710 - 4"		8414162005353	1	29.20

A = Kunststoffrohre
B = Kupferrohre

C = Stahlrohre
D = Inox-Rohre

Ersatzklinge

Für Kunststoffrohrschneider 889-568-42MM.

Artikelnr.	Bereich"	Bereich mm	Kg	EAN	VE	Preis
889-5680224	0 - 1 5/8	0 - 42	0.400	8414162014225	1	57.40

Rohrbiegezange

Zum Biegen von Kupfer-, Aluminium- oder Messingrohren.
Mit Gradskala 0 - 180°.

Artikelnr.	Ø mm	Kg	EAN	VE	Preis
889-760-6MM	6	0.500	8414162000372	1	106.00
889-760-8MM	8	0.575	8414162000389	1	113.40
889-760-10MM	10	0.875	8414162000266	1	132.80
889-760-12MM	12	0.925	8414162000273	1	140.20
889-760-14MM	14	1.600	8414162000396	1	176.80
889-760-15MM	15	1.700	8414162000280	1	190.10
889-760-16MM	16	1.700	8414162005360	1	199.80
889-760-18MM	18	1.900	8414162005377	1	255.90

SAUG- UND DRUCKROHRREINIGER / ROHR- REINIGUNGSGERÄT / GEWINDESCHNEIDKLUPPEN SATZ

SUPER-EGO

HEAVY DUTY TOOLS

Saug- und Druckrohrreiniger

Mit kurzem und langem Adapter.



Artikelnr.	Kapazität	Kg	EAN	VE	Preis
889-SEH000200	3 L	2.400	8414162090373	1	133.80

Rohrreinigungsgesetz manuell

Mit Spiraltrommel.



Artikelnr.	Anwendung Ø	RPM	Spirale	Kg	EAN	VE	Preis
889-1500000484	20 - 75 mm	400	8 mm Ø L: 7.6 m	6.000	4004625380819	1	187.40

Gewindeschneidkluppen Satz

Im Kunststoffkoffer mit auswechselbaren Schneidköpfen und Knarre verdeckter Typ. Gewindetyp BSPT.



Artikelnr.	Schneidkopf "	Kg	EAN	VE	Preis
889-600-3/8-1.1/4	1/2; 3/4; 1; 1 1/4; 1 1/2; 2	10.5	8414162005117	1	598.30
889-600-1/2-2	3/8; 1/2; 3/4; 1; 1 1/4	6.1	8414162007265	1	994.60

Schneidkopfhalter



Artikelnr.	Bereich "	Kg	EAN	VE	Preis
889-6000K	1/4 - 1 1/4	1.660	8414162004912	1	136.60

Ersatzbacken-Satz BSPT



Artikelnr.	Bereich "	EAN	VE	Preis
889-6000M-1/4	1/4	8414162011569	1	59.20
889-6000M-3/8	3/8	8414162010104	1	59.20
889-6000M-1/2	1/2	8414162000518	1	59.20
889-6000M-3/4	3/4	8414162000525	1	59.20
889-6000M-1	1	8414162000532	1	59.20
889-6000M-1.1/4	1 1/4	8414162010111	1	59.20

Schneidkopf BSPT



Artikelnr.	Bereich "	EAN	VE	Preis
889-6000T-1/4	1/4	8414162003557	1	84.80
889-6000T-3/8	3/8	8414162003588	1	84.80
889-6000T-1/2	1/2	8414162003618	1	84.80
889-6000T-3/4	3/4	8414162003649	1	84.80
889-6000T-1	1	8414162003670	1	84.80
889-6000T-1.1/4	1 1/4	8414162003700	1	84.80



Alle Preise in CHF exkl. MwSt.



Gasuhrschlüssel

Aus Spezialstahl gehärtet und brüniert, Farbe schwarz.

Artikelnr.	893-0A
Kg	0.900
EAN	7640105598069
VE	1
Preis	170.30

Integrierte Zapfen im Gabelmaul verhindern ein Verdrehen und sorgen für einen stabilen Halt

Auswechselbare Rolle und Schlaufe

Der Reishauer Gasuhrschlüssel 893-0A ist ein speziell entwickeltes Montagewerkzeug zum Öffnen und Schließen von gasdichten Verschraubungen an Gaszählern und Gasanschlüssen

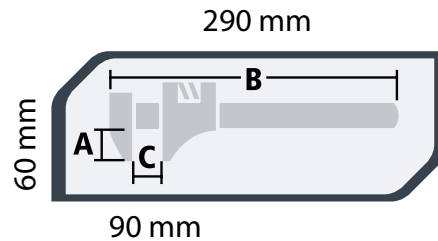

Die brünierte Oberfläche schützt zuverlässig vor Korrosion sowie vor Öl und Schmutz und gewährleistet eine lange Lebensdauer

Die Reishauer Schraubenschlüssel aus der Schweiz stehen für präzise Passformen, außergewöhnliche Langlebigkeit und zuverlässige Kraftübertragung. Mit Reishauer entscheiden Sie sich nicht für irgendein Werkzeug. Sie entscheiden sich für Präzision, Robustheit und Leistung, die überzeugt.

Schraubenschlüssel

Aus Spezialstahl gehärtet und brüniert, Farbe schwarz.

Artikelnr.	Masse mm			Kg	EAN	VE	Preis
	A	B	C				
893-2A	60/22 x 320 x 96			1.500	7640105598076	1	202.40
893-2	45 x 340 x 70			2.000	7640105598083	1	290.40
893-3	60 x 400 x 80			3.100	7640105598090	1	353.90
893-4	70 x 460 x 100			4.500	7640105598106	1	452.20
893-5	80 x 520 x 110			6.500	7640105598113	1	547.50



2A mit
Doppelmaul

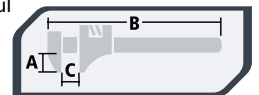

Bolzen

Aus Spezialstahl gehärtet und brüniert, Farbe schwarz.

Artikelnr.	für	VE	Preis
893-0A-1	0A	1	7.70
893-2A-1	2A	1	8.60
893-2-1	2-1	1	9.30
893-3-1	3-1	1	12.80
893-4-1	4-1	1	13.90
893-5-1	5-1	1	17.60



Rolle

Aus Spezialstahl gehärtet und brüniert, Farbe schwarz.

Artikelnr.	für	VE	Preis
893-0A-2	0A	1	14.70
893-2A-2	2A	1	16.20
893-2-2	2-2	1	24.90
893-3-2	3-2	1	28.40
893-4-2	4-2	1	30.50
893-5-2	5-2	1	37.70



Schlaufe

Aus Spezialstahl gehärtet und brüniert, Farbe schwarz.

Artikelnr.	für	VE	Preis
893-0A-3	0A	1	98.40
893-2A-3	2A	1	117.30
893-2-3	2-3	1	156.40
893-3-3	3-3	1	185.40
893-4-3	4-3	1	228.30
893-5-3	5-3	1	266.10





VERIBOR® 601G Pumpensaugheber

Im Kunststoff-Koffer mit Hinweisaufkleber.
Pumpensauger mit 4 Dichtlippen auf Ergonomie ausgelegt.
Neu gestalteter Griff mit rutschfester Ummantelung.
Grosse Durchgreifhöhe.
Abgerundeter Pumpstößel ermöglicht schnelle und bequeme Bedienung.

Artikelnr.	Saugscheibe Ø mm	Tragkraft Kg	EAN	VE	Preis
10210-601G	210	120 parallel	4010122099321	1	232.10



VERIBOR® 601.0A Akkusaugpumpe

Verwandelt manuelles Werkzeug in einen intelligenten Akkusaugheber
Akkuladung bietet ca. 600 Pumpzyklen.
LED Anzeigen für Vakuum- und Akkuüberwachung.
Mehr Sicherheit durch automatisches Nachpumpen.
Mehr Komfort beim Arbeiten dank Einhandbedienung.
Lieferung mit USB-C Ladekabel, Hülse für Transportkoffer,
Verdrehschutz und Adapter für Veribor® 601 Saugheber.

Artikelnr.	Kompatibilität	EAN	VE	Preis
10210-6010A	Veribor® 601 / 601G	4010122116943	1	198.15



VERIBOR® 601 Pumpensaugheber

Alu-Körper

Pumpmechanismus ermöglicht schnelles Aufbauen des Vakuums.
Große Ventiltaste sorgt für schnelles Ablassen des Vakuums.
Erhöhter Aluminiumgriff bietet besten Tragekomfort.
Hervorragende Stabilität dank hochfestem Aluminiumgriff.
Sichtbare Vakuumsicherheitsanzeige.
Lieferung im Transportkoffer.

Artikelnr.	Saugscheibe Ø mm	Tragkraft Kg	EAN	VE	Preis
10210-601	210	120 parallel	4010122601005	1	248.20

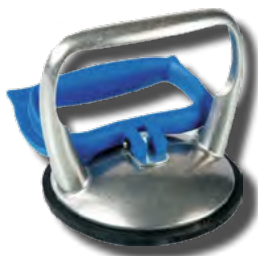

VERIBOR® Blue Line Saugheber 600.0BL

Aluminium / Kunststoff 1-Kopf Saugheber

Durch Umlegen des Griffbügels mit einer Hand zu bedienen
Auswechselbare Gummischeibe.

Artikelnr.	Saugscheibe Ø mm	Tragkraft Kg	EAN	VE	Preis
10210-6000BL	120	30 senkrecht	4010122600015	1	111.00



VERIBOR® Blue Line Saugheber 600.02BL

Aluminium / Kunststoff 1-Kopf Saugheber

Durch Umlegen des Griffbügels mit einer Hand zu bedienen.
Mit Dichtlippe für leicht gewölbte oder strukturierte Oberflächen.
Auswechselbare Gummischeibe.

Artikelnr.	Saugscheibe Ø mm	Tragkraft Kg	EAN	VE	Preis
10210-60002BL	120	25 senkrecht	4010122000082	1	126.40

VERIBOR® 601GA Akkusaugheber

Kunststoffausführung

Made in Germany



Artikelnr.	10210-601GA
Saugscheibe Ø mm	213
Tragkraft Kg	120 parallel
EAN	4010122116523
VE	1
Preis	473.60

LED Anzeige für
Vakuum- und Akkuüberwachung

Ansaugen per Knopfdruck

Ergonomisch geformter Griff für
erhöhten Arbeitskomfort

Im Lieferumfang enthalten:

- 1 x Pumpensaugheber
- 1 x Akkupumpe
- 1 x USB-C Ladekabel
- 1 x Koffereinsatz
- 1 x Aufbewahrungskoffer



Akkusaugheber mit intelligenter Sicherheitsfunktion. Automatisches Nachpumpen bei Vakuumverlust, Fehlererkennung und LED-Anzeige für niedrigen Akkustand sorgen für maximale Sicherheit. Der leistungsstarke Lithium-Ionen-Akku ermöglicht bis zu 600 Pumpzyklen. Bei leerem Akku ist dank Handpumpenfunktion ein unterbrechungsfreies Weiterarbeiten möglich. Mit einer Tragkraft von bis zu 120 kg eignet sich der Akkusaugheber für Fliesen, Tafelblech, beschichtete Holzplatten, Glas und Kunststoffplatten.



VERIBOR® Blue Line Saugheber 602.42BL

Aluminium / Kunststoff 2-Kopf Saugheber

Mit Dichtlippe für leicht gewölbte oder strukturierte Oberflächen.
Geeignet für alle Materialien mit planer und gasdichter Oberfläche.
Auswechselbare Gummischeiben.

Artikelnr.	Saugscheibe Ø mm	Tragkraft Kg	EAN	VE	Preis
10210-60242BL	120	50 senkrecht	4010122000143	1	140.30

VERIBOR® Blue Line Saugheber 602.421

Aluminium 2-Kopf Saugheber

Großer Saugkopf verteilt den Vakuumdruck.
Breite Kipphebel übertragen die Kraft optimal.
Auswechselbare Gummischeiben.

Artikelnr.	Saugscheibe Ø mm	Tragkraft Kg	EAN	VE	Preis
10210-602421	120	60 parallel	4010122108955	1	98.70



VERIBOR® Blue Line Saugheber 602.0BL

Aluminium / Kunststoff 2-Kopf Saugheber

Optimale Griffanordnung.
Auswechselbare Gummischeiben.

Artikelnr.	Saugscheibe Ø mm	Tragkraft Kg	EAN	VE	Preis
10210-6020BL	120	70 parallel	4010122602019	1	125.10



VERIBOR® Saugheber Blue Line 603.021

Aluminium 3-Kopf Saugheber

Saugköpfe verteilen den Vakuumdruck optimal.
90° drehbarer dritter Hebel ermöglicht den Einsatz in engen Bereichen.
Auswechselbare Gummischeiben.

Artikelnr.	Saugscheibe Ø mm	Tragkraft Kg	EAN	VE	Preis
10210-603021	120	100 parallel	4010122108993	1	143.90



VERIBOR® Saugheber 609.0

Vollgummi Saugheber mit Knaufgriff

Ideal zum Festhalten kleiner Teile und zum Öffnen von
Kabelschachtabdeckungen.
Vakuum entsteht durch einfaches Andrücken des Knaufs.
Lässt sich durch Anheben der Gummilippe leicht lösen.

Artikelnr.	Saugscheibe Ø mm	Tragkraft Kg	EAN	VE	Preis
10210-6090	80	15 senkrecht	4010122609001	1	28.90

VERIBOR® Saugheber 602.2G

Kunststoff 2-Kopf Saugheber mit beweglichen Gelenkköpfen

Ideal für gebogene Materialien wie Front- oder Heckscheiben.
Langlöcher ermöglichen den Transport stärker gewölbter Oberflächen.
Auswechselbare Gummischeiben.

Artikelnr.	Saugscheibe Ø mm	Tragkraft Kg	EAN	VE	Preis
10210-6022G	120	35 parallel	4010122099215	1	158.10



VERIBOR® Saugheber 602.3G

Kunststoff 2-Kopf Saugheber mit beweglichen Gelenkköpfen

Ideal für gebogene Materialien wie Front- oder Heckscheiben.
Langlöcher ermöglichen den Transport stärker gewölbter Oberflächen.
Auswechselbare Gummischeiben.

Artikelnr.	Saugscheibe Ø mm	Tragkraft Kg	EAN	VE	Preis
10210-6023G	150	45 parallel	4010122099314	1	198.10



LSR Tools Saugheber

Kunststoff 1-Kopf Saugheber

Zum tragen von Platten mit glatten Oberflächen.



Artikelnr.	Saugscheibe Ø mm	Tragkraft Kg	EAN	VE	Preis
882-A4200040BK	115	30 senkrecht	4005153056894	1	14.40



LSR Tools Saugheber

Kunststoff 2-Kopf Saugheber

Zum tragen von Platten mit glatten Oberflächen.



Artikelnr.	Saugscheibe Ø mm	Tragkraft Kg	EAN	VE	Preis
882-A4200060BK	120	60 senkrecht	4019494350719	1	24.70



VERIBOR® Ersatzgummischeibe 614.1

Lieferumfang mit je 1 Saugscheibe, Bolzen, Kipphebel,
Druckfeder und U-Scheibe für VERIBOR®-Saugheber.

Artikelnr.	Saugscheibe Ø mm	Veribor Saugheber	EAN	VE	Preis
10210-6141	120	602.4 / 603.0	4010122092841	1	36.80



VERIBOR® Ersatzgummischeibe 614.0BL

Lieferumfang mit je 1 Saugscheibe, Bolzen, Kipphebel,
Druckfeder und U-Scheibe für VERIBOR®-Saugheber.

Artikelnr.	Saugscheibe Ø mm	Veribor Saugheber	EAN	VE	Preis
10210-6140BL	120	602.0BL / 602.4BL / 603.0BL	4010122000150	1	36.80





VERIBOR® ERSATZGUMMISCHEIBEN / GLASERWINKEL / KLOTZHEBEL / GLASERMESSER



VERIBOR® Ersatzgummischeibe 614.021

Lieferumfang mit je 1 Saugscheibe, Bolzen, Kipphebel, Druckfeder und U-Scheibe für VERIBOR®-Saugheber.

Artikelnr.	Saugscheibe Ø mm	Veribor Saugheber	EAN	VE	Preis
10210-614021	120	602.421 / 603.021 / S3.021 / S2.421	4010122110088	1	37.60



VERIBOR® Ersatzgummischeibe 610.0BL

Lieferumfang mit je 1 Saugscheibe, Bolzen, Druckfeder, U-Scheibe, Kunststoffgriff und 2 Sicherungsscheiben für VERIBOR®-Klappbügelsaugheber.

Artikelnr.	Saugscheibe Ø mm	Veribor Saugheber	EAN	VE	Preis
10210-6100BL	120	600.0BL	4010122002185	1	47.80



VERIBOR® Ersatzgummischeibe 610.02BL

Lieferumfang mit je 1 Saugscheibe, Bolzen, Druckfeder, U-Scheibe, Kunststoffgriff und 2 Sicherungsscheiben für VERIBOR®-Klappbügelsaugheber.

Artikelnr.	Saugscheibe Ø mm	Veribor Saugheber	EAN	VE	Preis
10210-61002BL	120	600.02BL	4010122006381	1	67.10



Glaserwinkel

Anschlagstabilisierung durch zwei Nasen aus Kunststoff.
Ohne Verstrebung.
Hohe Massgenauigkeit durch modernes Herstellungsverfahren.
Grau, 66,6 x 27,5 cm / 87,1 x 37 cm / 112,1 x 37 cm.

Artikelnr.	Schnittlänge cm	EAN	VE	Preis
10220-315	60	4010122031505	1	75.10
10220-325	80	4010122032502	1	98.30
10220-335	105	4010122033509	1	100.20



Klotzhebel

Zur fachgerechten Klotzung von Verglasungseinheiten
Stabiler Kunststoffkopf
Ergonomischer Buchenholzgriff

Artikelnr.	Länge mm	Breite mm	EAN	VE	Preis
10200-5165400	275	66	4010122000396	1	25.20



Glasmesser

Schwere Ausführung mit rostfreie Klinge und Kunststoffgriff

Artikelnr.	Klingenlänge mm	Klingenbreite mm	EAN	VE	Preis
10200-5165501	85	60	4010122000754	1	45.90



SILBERSCHNITT® Rundschneider

Einfach und schnell auswechselbare Rosette und Rädchen.
6-Stahlrädchen auf Rosette 130 °.
Ø 72-600 mm, mit Saugplatte 55 mm aus Gummi.

Artikelnr.	EAN	VE	Preis
10215-5110	4010122511007	1	116.50



SILBERSCHNITT® Glasschneider 100.0

Vernickelte Rosette und Kopfplatte sorgen beste Schnittqualität.
Rädchen und Rosette austauschbar für nachhaltige Nutzung.
Griff aus FSC®-zertifiziertem Holz.

Artikelnr.	Anzahl Rädchen	Linealabstand mm	Glasdicke mm	EAN	VE	PE	Preis
10200-1000	6	2,5	3 - 10	4010122100010	12	1	12.30



SILBERSCHNITT® Ersatzrädchen 102.1

Ersatzrädchen aus Edelstahl mit Spezialhärtung 130 ° (1 DZ.).
Auf Nadel.
Passend zu SILBERSCHNITT® Glasschneider 100.0.

Artikelnr.	Anzahl Rädchen	EAN	VE	PE	Preis
10200-1021	12	4010122102106	12	12	16.30



SILBERSCHNITT® Glas- und Fliesenschneider HM 410.0

Ergonomischer Kunststoffgriff für Kraftübertragung bei hartem Material.
Perfekt geeignet für Fliesen, Keramik sowie dickes und hartes Glas.
Schneidenwinkel 135°.

Artikelnr.	Anzahl Rädchen	Linealabstand mm	Glasdicke mm	EAN	VE	PE	Preis
10200-4100	1	2,5	3 - 8	4010122410003	10	1	46.80



SILBERSCHNITT® Rosette mit HM-Rädchen 401.135

Ersatzrosette mit Hartmetall Rädchen.
Schneidenwinkel 135°.
Passend zu SILBERSCHNITT® BO400.0 / BO410.0 / BO400.1.

Artikelnr.	EAN	VE	PE	Preis
10200-401135	4010122401131	10	1	26.90



SILBERSCHNITT® Glasschneider HM 400.0 Holzheft

Schneidrad aus verschleißfestem Hartmetall.
Speziell geeignet für dicke und harte Glassorten und auch für Fliesen.
Griff aus FSC®-zertifiziertem Holz.

Artikelnr.	Anzahl Rädchen	Linealabstand mm	Glasdicke mm	EAN	VE	PE	Preis
10200-4000	1	2,5	2 - 8	4010122400004	10	1	30.90



SAUGHEBER / AKKU-PUMPE / SILIKONPISTOLE / SCHABER



Pumpensaugheber

Mit 100 %iger Gummischale mit 4 Dichtungslippen.
Visuelle Leckageanzeige.
Druckentlastungsknopf.
Geeignet für alle glatten, flachen und nicht porösen Materialien.
Lieferung im Transportkoffer.

Artikelnr.	Saugscheibe Ø mm	Tragkraft Kg	EAN	VE	Preis
1399-8951560	200	150 senkrecht	3223430204108	1	79.40



Akkusaugheber mit Digitalanzeige

Digitalanzeige zeigt die Tragkraft und die Batterielaufzeit an.
Startet Absaugung automatisch neu, sobald sie unter 200 kg fällt.
Saugnapf aus 100 % Gummi mit 4 Dichtungslippen.
Li-Ionen-Akku 3,7 V / 2 Ah mit langer Laufzeit und schneller Aufladung.
Lieferung im Transportkoffer mit USB-C Ladekabel.

Artikelnr.	Saugscheibe Ø mm	Tragkraft Kg	EAN	VE	Preis
1399-8951590	220	200 senkrecht	3223430204122	1	126.00



Digitale Akkusaugpumpe für manuellen Saugheber

Ermöglicht die Umwandlung eines manuellen Pumpensaugers in einen Akku-Pumpensauger.
Kompatibel mit allen Pumpensaugern mit einem Kolbendurchmesser von 28 mm.
Li-Ionen-Akku 3,7 V / 2 Ah mit langer Laufzeit und schneller Aufladung.

Artikelnr.	Kolben Ø mm	Tragkraft Kg	EAN	VE	Preis
1399-8951555	28	bis zu 200*	3223430204122	1	65.00



Silikonpistole XL280

Leistungsstarke Uebersetzung (11:1 / ca. 1800 N – 180 kg).
Automatisches Tropfstopp-System.
Schale aus Stahl mit korrosionsbeständiger Chrombeschichtung.
360°-Drehung für Arbeiten an schwer zugänglichen Stellen.
Stahl-Entlastungsstange mit geschärfter Spitze.

Artikelnr.	Lauflänge mm	Griff	EAN	VE	Preis
1399-8956640	280	Aluminumdruckguss mit Gummigriff	3223430195505	1	18.60



Schaber mit 9 Klingen

Schwerer und robuster Schaber mit automatischem Klingenslader.
Behälter im Griff mit Platz für bis zu 9 Klingen.
Leicht gebogener Griff für einen idealen Anstellwinkel und komfortablen Halt.
Metallstift auf der Rückseite.

Artikelnr.	Klinge	Griff	EAN	VE	Preis
1399-1270650	60 mm Trapezklingen mit Mittelloch	Gummigriff	3223430204337	1	8.60

* Wenn der Saugnapf eine Tragkraft von 150 kg hat, erhöht sich seine Kapazität dadurch nicht

Japan Säge

Griff aus FSC®-zertifiziertem Buchenholz.

Artikelnr.	1399-8340300
Zahndichte (TPI)	14
Klingenstärke mm	0,7
EAN	3223430202548
VE	1
Preis	28.50

Dreifach geschliffene und induktionsgehärtete Zähne

Dünne und flexible Klinge aus gehärtetem Stahl

Griff aus FSC®-zertifiziertem Buchenholz aus verantwortungsvoll bewirtschafteten Wäldern

Hochwertige Feinsäge für präzise Finish- und bündige Schnitte. Die dünne, flexible Klinge aus gehärtetem Stahl mit japanischer Verzahnung und dreifachem Feinschliff ermöglicht saubere, ausrissarme Zugschnitte mit hoher Kontrolle. Ideal für Feinarbeiten im Holz- und Innenausbau sowie präzise Montage- und Detailarbeiten.



STIRNLAMPE / CUTTER / CUTTERKLINGEN / DRUCKBLEISTIFT



Stirnlampe mit COB-LED + XPE-Beleuchtung



Leuchtmodi: COB-LED: 100 % / 40 %, XPE-LED: 100 % / 40 %, Blinklicht. Bis zu 280 Lumen.
Möglichkeit, den Sensor-Modus zu aktivieren, um die Lampe durch Vorbeiführen der Hand vor dem Sensor ein- und auszuschalten.
Lithium-Ionen-Akku 1200 mAh.

Artikelnr.	Schutzart	Leuchtdauer	EAN	VE	Preis
1399-8950656	IPX2	2,5 - 8 Stunden	3223430202425	1	22.85



Cutter



Griff aus FSC®-zertifiziertem Buchenholz aus verantwortungsvoll bewirtschafteten Wäldern.
Automatische Klingennarretierung durch großen Knopf mit robustem und sehr widerstandsfähigem Mechanismus für schnelle und sichere aufeinanderfolgende Einstellungen.

Artikelnr.	Klingenlänge mm	Klingenbeschichtung	EAN	VE	Preis
1399-1270800	18	Korrosions- und Reibungsschutz	3223430201756	1	11.90



Hochleistungs-Cutterklingen



Klingen aus hochwertigem Stahl mit sehr hoher Härte SK2. Ideal für abrasive Materialien.
Selbstbrechende Segmente.
Reibungsmindernde Beschichtung für bessere Schnittqualität und Verschleißfestigkeit.
Lieferung im Sicherheitsbehälter mit Auffangbehälter für gebrauchte Klingen.

Artikelnr.	Klingenlänge mm	Verpackung	EAN	VE	Preis
1399-1270100*	18	Packung mit 10 Abbrechklingen	3223430131534	10	2.00
1399-1270103	18	3er-Packung mit je 10 Abbrechklingen	3223430184264	30	6.00



Druckbleistift



Gehäuse aus ABS-Kunststoff und Mine aus Edelstahl. Graphitmine (Härte 2B) für den universellen Einsatz auf glatten, rauen, trockenen oder feuchten Oberflächen.
Integrierter Minenanspitzer für stets präzise Markierungen und schnelles Nachfüllen durch hintere Schraubkappe.
Lieferung mit Etui und 6 Graphitminen.

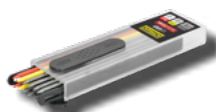

1399-5280820

Artikelnr.	Mine Ø mm / Länge mm	Markiertiefe max. mm	EAN	VE	Preis
1399-5280810	5,7 / 41	45	3223430201084	1	12.70

Optionales Zubehör

1399-5280820	Etui mit 12 Graphitminen (Härte 2B), 2 gelben Minen, 2 roten Mine 120 mm x Ø 2,8 mm		3223430201091	1	7.15
--------------	---	--	---------------	---	------

SCHLAGSCHNURGERÄT / FARBPULVER / KAROSSERIE-FEILENBLATT / GURTENSCHLÜSSEL



Schlagschnurgerät 30m



Kompaktes und sehr widerstandsfähiges Gehäuse, Einfüllklappe, Kurbel mit Arretierung für den Einsatz als Senklot.



Artikelnr.	Länge m	Gehäuse	EAN	VE	Preis
1399-8810021	30	Aluminium	3223430050392	1	12.60

Farbpulver „Defi Profi“



Artikelnr.	Inhalt	Farbe	EAN	VE	Preis	Promo
871-60134	400gr.	weiss	3484200840036	6	10.30	-
871-60135	400gr.	gelb	3484200830037	6	10.30	-
871-60137	400gr.	rot	3484200820038	6	10.20	4.60
871-60133	400gr.	blau	3484200810039	6	10.20	4.60
871-60140	3500gr.	rot	8001066601400	6	50.40	29.50
871-60141	3500gr.	blau	8001066601417	6	50.40	29.50



Karosserie-Feilenblatt



Flexibel mit Bogenzahnung zu Picard 251-9 1/2

Artikelnr.	Hieb	Zähne	Länge mm	VE	Preis
891-DBH-06	extra-grob	6	350	1	22.40
891-DBH-08	grob	8	350	1	22.80
891-DBH-09	halbschlicht	9	350	1	23.20
891-DBH-13	schlicht	13	350	1	23.50



BOA-CONSTRUCTOR / Baby-Boa Gurtenschlüssel



Zäher, flexibler Schlüssel für Problemfälle, zum Losschrauben, Festziehen oder sogar zum Festhalten.

Artikelnr.	Ø mm	Verpackung	EAN	VE	Preis
1485-10100D	10 - 100	In Verkaufsdisplay	0652628229808	1	10.70
1485-10101D	10 - 100	Einzel auf deutsch	0652628000995	1	9.90



BOA-CONSTRUCTOR / Duo-Display



1 x Baby-Boa blau und 1 x Standard-Boa rot

Artikelnr.	Ø mm	Verpackung	EAN	VE	Preis
1485-10160D	20-160	Duo-Pack	6526289140113	1	31.30



BOA-CONSTRUCTOR / Industrial-Aluminium



Gurtenschlüssel

Artikelnr.	Ø mm	Verpackung	EAN	VE	Preis
1485-10360	10 - 305	Schwarz	0652628243897	1	40.00



NAGELEISEN / ROLLMETER / MONTAGESTÜTZE / JUMP STARTER



Wikinger Nageleisen

SEMLOG

Artikelnr.	Länge mm	EAN	VE	Preis
882-SEW320	320	9120100390083	1	21.00
882-SEW630	630	9120100390090	1	28.00
882-SEW950	950	9120100390106	1	35.50



Wikinger Nageleisen

SEMLOG

3er Set, je 1 x 320mm / 630mm / 950mm

Artikelnr.	EAN	VE	Preis
882-SEW369SET	9120100390113	1	78.00



Bestseller!

Rollmeter

METRICA
MADE TO MEASURE

Gehäuse aus hochschlagfestem Kunststoff mit Gürtelclip, mit Kunststoff-Handschlaufe, automatischer Bandrücklauf und Bandstopp, verschiebbarer Gleitendhaken für Innen- und Aussenmessung, Gleitendhaken mit Magnet, Ergonomie durch griffiges und handliches Design, Messband gelb, schwarz/rot bedruckt.



Artikelnr.	Länge mm	Breite mm	EAN	VE	Preis
871-38843	3	16	8001066388431	12	6.65
871-38845	5	25	8001066388455	12	10.35
871-38848	8	25	8001066388486	12	14.65



Teleskop Montaggestützen

OUTIFRANCE

Trägt bis zu 50 kg bei 90°.
Für eine Höhe von 160 bis 290 cm.
Sofortiges Ratschensystem mit Sicherheitsverriegelung durch Stift.
Druckeinstellung durch Schrauben.
Schwenkbare Köpfe 80 x 55 mm mit nicht abfärbender Gummibeschichtung.

Artikelnr.	Griff	EAN	VE	PE	Preis
1399-8839201	Schaumstoff	3223430156230	6	1	47.00



IM25 Jump Starter mini Booster

Imazing®

Kompaktes Ladegerät mit 8.000 mAh bei nur 305 g Gewicht, ideal für unterwegs. Unterstützt 5 V, 9 V und 12 V zum Laden von Smartphones, Tablets, Kameras und Lautsprechern. Mit integrierter Jump-Start-Funktion für den Auto-Notfall, 4 Monate Standbyzeit, Betriebstemperatur von -20 °C bis +60 °C sowie Kurzschlussicherung am Überbrückungskabel.

Artikelnr.	Im Lieferumfang enthalten	Abmessung mm	EAN	VE	Preis
881-125000	USB-Ladekabel / Jump Start Kabel mit Kurzschlussicherung (12V) / Etui	145 x 80 x 25	0603432947587	1	118.00

IM29 Jump Starter und Power-Bank

Artikelnr.	881-129000
Akkukapazität	20'000mAh
Abmessung mm	199 x 92 x 41
EAN	0603432947594
VE	1
Preis	165.00

Im Lieferumfang enthalten:
 1 x USB-C Ladekabel
 1 x Zigarettenanzünder-Adapter
 1 x Jump Start Kabel mit Kurzschlussicherung (12V)
 1 x Hartschalenkoffer

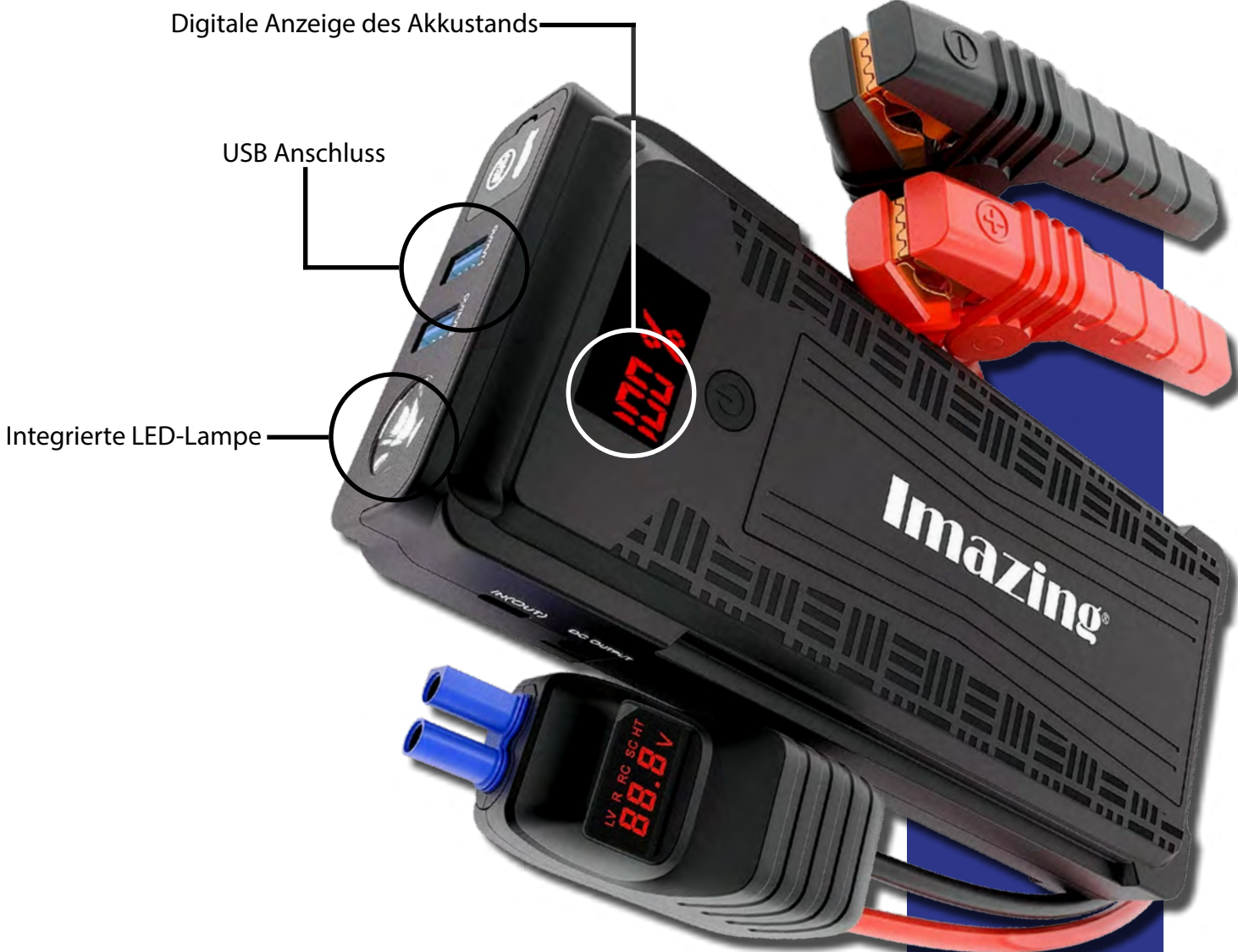

Das Imazing IM 29 ist ein kraftvolles Aufladegerät mit 20.000 mAh Akkukapazität und integrierter Jump-Starter-Funktion. Ideal für Smartphones, Tablets, Laptops, Kameras und Lautsprecher. Mit den mitgelieferten Adaptern lassen sich nahezu alle Geräte unterwegs laden. Zusätzlich dient es auch als Auto-Notfallgerät und arbeitet zuverlässig bei Temperaturen von -20°C bis $+60^{\circ}\text{C}$. Die integrierte weiße LED-Lampe ermöglicht die Nutzung als Taschenlampe oder Warnleuchte mit SOS-Funktion, während die Kurzschlussicherung am Überbrückungskabel das Gerät vor Beschädigungen schützt.



STAHLNÄGEL



Stahlnägel

Mit Tiefversenkopf.
Mit unterbrochener Längsgriffelung, gehärtet, metallisiert.

Artikelnr.	Abmessung mm	VE / Stück	Preis / 100 Stück
2900-3	2,7 x 30	250 / 8000	8.70
2900-4	2,7 x 35	250 / 8000	9.90
2900-5	2,7 x 40	250 / 6000	10.90
2900-6	2,7 x 50	250 / 3000	12.50
2900-7	2,7 x 60	250 / 3000	14.20
2900-8	2,7 x 70	250 / 3000	16.20
2900-11	3,5 x 45	250 / 3000	13.30
2900-12	3,5 x 55	250 / 3000	15.30
2900-13	3,5 x 65	250 / 3000	17.50
2900-14	3,5 x 75	250 / 3000	19.60
2900-23	4,5 x 60	250 / 2000	21.30
2900-24	4,5 x 70	250 / 2000	25.00
2900-25	4,5 x 80	250 / 2000	29.70

Stahlnägel

Mit Scheibenkopf 15 mm - für Dach und Wand.
Mit unterbrochener Längsgriffelung, gehärtet, metallisiert.



Artikelnr.	Abmessung mm	VE / Stück	Preis / 100 Stück
2901-48	3,5 x 20	250 / 4000	23.30
2901-49	3,5 x 25	250 / 3000	24.40
2901-50	3,5 x 30	250 / 3000	25.50
2901-51	3,5 x 35	250 / 3000	26.60
2901-52	3,5 x 40	250 / 3000	27.30
2901-54	3,5 x 50	250 / 3000	28.90
2901-56	3,5 x 60	250 / 3000	30.00
2901-57	3,5 x 70	125 / 1500	35.20
2901-58	3,5 x 80	125 / 1500	46.60
2901-60	3,5 x 100	125 / 1500	59.10

Stahlnägel

Mit Linsenkopf (SIGURD Typ 100).
Gehärtet und blau angelassen, (verpackt in Tüten à 100 Stk.).



Artikelnr.	Typ	Abmessung mm	VE / Stück	Preis / 100 Stück
2907-216	ST 216	2,0 x 16	1000 / 24000	3.20
2907-223	ST 223	2,0 x 23	1000 / 24000	3.40
2907-230	ST 230	2,0 x 30	1000 / 12000	3.70
2907-540	ST 540	2,5 x 40	1000 / 12000	8.10
2907-550	ST 550	2,5 x 50	1000 / 12000	9.00
2907-560	ST 560	2,5 x 60	1000 / 8000	10.20
2907-370	ST 370	3,0 x 70	100 / 3200	16.30
2907-380	ST 380	3,0 x 80	100 / 3200	17.60

Stahlnägel

Mit Senkkopf. Stahl blank, Typ SN.

Artikelnr.	Abmessung mm	VE / Stück	Preis / 100 Stück
2912-4250	4,2 x 50	500 / 4000	9.40
2912-4260	4,2 x 60	500 / 4000	10.00
2912-4270	4,2 x 70	500 / 4000	13.60
2912-4280	4,2 x 80	500 / 4000	14.70



Stahlnägel

Stahl verzinkt. Typ SNZ.

Artikelnr.	Abmessung mm	VE / Stück	Preis / 100 Stück
2914-4260	4,2 x 60	500 / 4000	17.10
2914-4270	4,2 x 70	500 / 4000	18.70
2914-4280	4,2 x 80	500 / 4000	19.90



Drallhaftschrauben

Stahl verzinkt. Typ DRZ.

Artikelnr.	Abmessung mm	VE / Stück	Preis / 100 Stück
2920-3030	3,00 x 30	2,5 / 20	44.20
2920-3535	3,50 x 35	2,5 / 20	35.20
2920-3540	3,50 x 40	2,5 / 20	33.00
2920-3550	3,50 x 50	2,5 / 20	28.60
2920-3560	3,50 x 60	2,5 / 20	29.60
2920-4270	4,20 x 70	2,5 / 20	33.00
2920-4685	4,60 x 85	2,5 / 20	34.10



Hartstahlnägel

Mit Linsenkopf, geschnittener Spitze, vergütet, verzinkt.

Artikelnr.	Typ	Abmessung mm	Preis / 100 Stück
2960-25	3,60 x 25	100	8.40
2960-30	3,60 x 30	100	8.90
2960-40	3,60 x 40	100	11.00
2960-50	3,60 x 50	100	11.70
2960-60	3,60 x 60	100	15.50
2960-70	3,60 x 70	100	16.80
2960-80	3,60 x 80	100	17.40

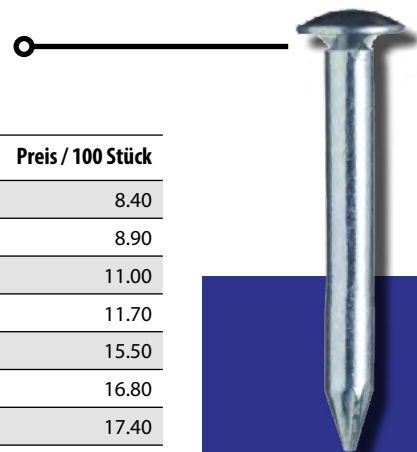



SOCKELLEISTENSTIFTE / BETONNÄGEL



Sockelleistenstifte

Mit kleinem, schlankem Tiefversenkopf (SIGURD Typ 150 KSK).
Gehärtet und getempert, verzinkt (verpackt in Tüten à 100 Stk.).

Artikelnr.	Typ	Abmessung mm	VE / Stück	Preis / 100 Stück
2909-1420	SLZ 1420	1,4 x 20	100 / 1000	4.10
2909-1425	SLZ 1425	1,4 x 25	100 / 1000	4.60
2909-1430	SLZ 1430	1,4 x 30	100 / 1000	5.70
2909-1435	SLZ 1435	1,4 x 35	100 / 1000	6.40
2909-1445	SLZ 1445	1,4 x 45	100 / 1000	7.50

SIGURD* – Betonnnägel

Mit Linsenkopf, verzinkt, geschliffene Spitze.

Artikelnr.	Typ	Abmessung mm	VE / Stück	Preis / 100 Stück
2620-40	350 H	3,50 x 40	100 / 1000	209.00
2620-80	350 H	3,50 x 80	100 / 500	311.30



* SIGURD - Nur solange Vorrat. Alternativ: Bär Stahlnagel

Kabelbinder

Artikelnr.	Grösse / Ausführung	VE	Preis / 100 Stück
4401-7607-0010*	75 x 2,2 schwarz	100	2.10
4401-7803-0001	98 x 2,5 natur	100	2.00
4401-7608-0011	98 x 2,5 schwarz	100	2.00
4401-7810-0001	140 x 3,5 natur	100	4.85
4401-7611-0011	140 x 3,5 schwarz	100	4.85
4401-7805-0000*	160 x 2,6 natur	1000	3.45
4401-7805-0001	160 x 2,6 natur	100	5.35
4401-7822-0001	160 x 4,5 natur	100	5.50
4401-1857-0000	200 x 3,6 natur	100	8.30
4401-7613-0011	178 x 4,8 schwarz	100	11.30
4401-7615-0001	180 x 7,8 natur	100	19.40
4401-7615-0011	180 x 7,8 schwarz	100	19.40
4401-7823-0001	178 x 4,8 natur	100	7.55
4401-7610-0001	200 x 2,6 natur	100	7.75
4401-7610-0010	200 x 2,6 schwarz	100	7.75
4401-7824-0001	200 x 4,8 natur	100	8.95
4401-7606-0011	200 x 4,8 schwarz	100	8.95
4401-7605-0001	240 x 7,8 natur	100	28.70
4401-7605-0011	240 x 7,8 schwarz	100	28.70
4401-7826-0001	250 x 4,8 natur	100	12.20
4401-7826-0011	250 x 4,8 schwarz	100	12.20
4401-7828-0001	290 x 4,8 natur	100	18.50
4401-7641-0011	290 x 4,8 schwarz	100	18.50
4401-7830-0001	360 x 4,5 natur	100	22.40
4401-7603-0011	360 x 4,5 schwarz	100	22.40
4401-7604-0001	365 x 7,5 natur	100	40.10
4401-7604-0011	365 x 7,5 schwarz	100	40.10
4401-2041-0000	145 x 5,0 natur, lösbar	100	9.45
4401-7616-0001	450 x 7,5 schwarz	100	41.30
4401-7616-0011	450 x 7,5 schwarz	100	41.30
4401-7617-0001	540 x 7,8 natur	100	62.10
4401-7617-0011	540 x 7,8 schwarz	100	62.10
4401-7618-0001	750 x 7,8 natur	100	62.50
4401-7618-0011	750 x 7,8 schwarz	100	62.50

Weitere Grössen und Ausführungen, Zubehör und farbige Kabelbinder auf Anfrage ebenfalls lieferbar.

Knotenbänder

Naturfarbig, lösbar

Artikelnr.	Bindel Ø mm	Abmessung mm	VE	Preis / 100 Stück
4410-PE4	28 mm	107 mm	100	10.20
4410-PE5	35 mm	127 mm	100	11.90
4410-PE6	48 mm	171 mm	100	15.80
4410-PE8	63 mm	228 mm	100	15.90
4410-PE10**	76 mm	279 mm	100	20.90
4410-PE14**	101 mm	381 mm	100	29.90

* Nur solange Vorrat

** Wenn nicht ab Lager lieferbar, möglicherweise Bezug erst zu Mindestfertigungsmengen

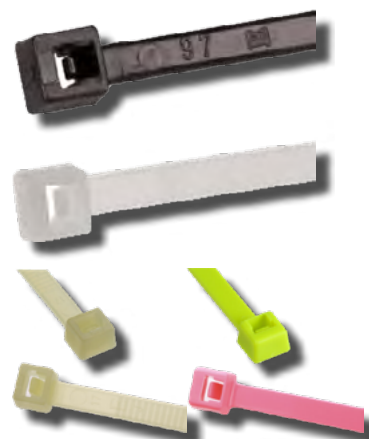

Vorteile der FASTEX-Kabelbinder:

Zuverlässige Funktion und Haltbarkeit. Zulässiger Temperaturbereich -40°C bis +85°C (Dauergebrauchstemperatur) Rationelle Verpackung und Handhabung Material: Hochfestes PA 6.6, UL- und Germanischer Lloyd zugelassen RoHS-konform Erhältlich in den Farben natur und schwarz (Standard) sowie auf Anfrage in den Farben rot, blau, gelb, grün und braun. Beständig gegen Basen, Benzin, Benzol, Öle, Fette. Bedingt beständig gegen starke Laugen, schwache Säuren. Nicht beständig gegen Phenole und starke Säuren

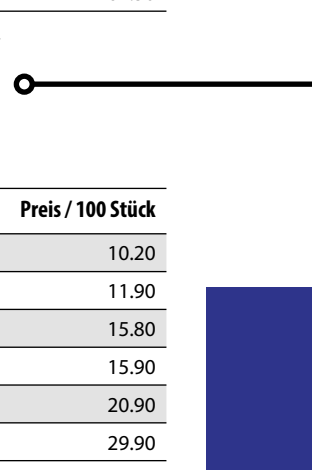

KABELBINDERHALTER / KABELBINDERSPANNZANGE / DRILLER

Kabelbinderhalter / Kabelbinderspannzange

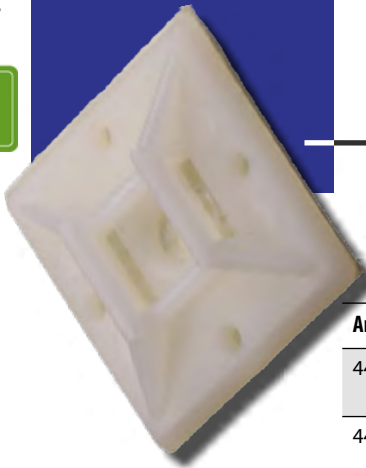

Artikelnr.	Bezeichnung	Grösse / Ausführung	VE	Preis / 100 Stück
4401-1675-0000*	Kabelbinderhalter natur mit Schraubsockel für Kabelbinder bis 3,6 mm Breite	Sockel: 25,4 x 25,4, h = 6 mm / Bohrung: 4 mm	100	30.10
4401-1676-0000	Kabelbinderhalter natur mit Schraubsockel für Kabelbinder bis 7,8 mm Breite	Sockel: 25,4 x 25,4 h = 6 mm / Bohrung: 4 mm	100	30.30
4401-320170	Kabelbinderhalter natur mit Klebesockel für Kabelbinder bis 7,8 mm Breite max. 90° C	Sockel: 25,4 X 25,4 h = 6,8 / Bohrung: 4 mm	100	82.35
4401-1708-0000	Kabelbinderhalter natur mit Schraubsockel für Kabelbinder bis 4 mm Breite	Sockel 9 x 13 / Höhe: 6 mm / Bohrung: 3,1 mm	100	8.40
4401-7205-0001	Kabelbinderhalter natur mit Schraubsockel für Kabelbinder bis 9 mm Breite	Sockel 15 x 22,5 h = 11 mm	100	30.80
4401-7663-5001	Kabelbinderhalter natur mit Klebesockel für Kabelbinder bis 4 mm Breite	Sockel 19 x 19 h = 6 mm	100	30.80
4401-5404HD*	Kabelbinderspannzange	aus Kunststoff für Breite 4,6-4,8 und 7,6-7,8 mm	1	178.90
4401-RT1*	Kabelbinderspannzange	aus Metall für Breite 2,2-2,9 / 3,4-3,6 / 4,5-4,8	1	356.60

Driller mit kantigem Profil

Naturfarbig



Artikelnr.	Bindel Ø mm	Abmessung mm	VE	Preis / 100 Stück
4400-0787-0000*	4,0 - 6,9	8,5 x 20	100	4.85
4400-TL350	7,0 - 9,5	12,5 x 25	100	5.65
4400-0789-0000*	10 - 12,5	15 x 30	100	6.10
4400-TL600	13,5 - 16	19 x 35	100	8.60
4400-0794-0000*	17 - 20	23 x 40	100	8.65
4400-1483-0000*	25 - 27,5	30 x 46	100	14.10
4400-0874-0000*	32 - 35	38 x 56	100	16.00

Driller mit abgerundetem Profil

Naturfarbig



Artikelnr.	Bindel Ø mm	Abmessung mm	VE	Preis / 100 Stück
4400-0959-0000*	4 - 6,5	8,5 x 20	100	4.85
4400-0960-0000	7 - 9,5	12 x 25	100	6.00
4400-0961-0000	10 - 12,5	15 x 30	100	12.70
4400-1650-0000	13,5 - 16	19 x 35	100	9.75
4400-1651-0000	17 - 20	23 x 40	100	14.70
4400-1652-0000*	25 - 27,5	30 x 46	100	14.20
4400-2031-0000	32 - 35	38 x 55	100	43.70

Durch verdrehen der beiden Endknöpfe erhalten Sie eine jederzeit wieder lösbare Verbindung

* Nur solange Vorrat

JCS Hi - Grip Schlauchklemmen nach DIN 3017

Bandbreite: 9 mm = Gr. 12, 16, 20 / 13 mm = Gr. 22 - 500

Artikelnr.	Grösse mm	Klemmbereich mm	Gewicht Kg	Ausführung	VE	Preis / 100 Stk.
2400-12	12	9,5 - 12	1.200	verzinkt	10/100	118.00
2400-16	16	11 - 16	1.220	verzinkt	10/100	118.00
2400-20	20	13 - 20	1.270	verzinkt	10/100	120.00
2400-22	22	14 - 22	2.300	verzinkt	10/100	133.00
2400-25	25	17 - 25	2.320	verzinkt	10/100	138.00
2400-30	30	20 - 30	2.600	verzinkt	10/100	144.00
2400-35	35	25 - 35	2.740	verzinkt	10/100	148.00
2400-40	40	30 - 40	2.880	verzinkt	10/100	154.00
2400-45	45	35 - 45	3.060	verzinkt	10/100	159.00
2400-50	50	35 - 50	3.950	verzinkt	10/100	169.00
2400-55	55	40 - 55	4.070	verzinkt	10/100	174.00
2400-60	60	45 - 60	4.200	verzinkt	10/100	183.00
2400-70	70	55 - 70	4.450	verzinkt	10/100	205.00
2400-80	80	60 - 80	4.650	verzinkt	100	208.00
2400-90	90	70 - 90	4.920	verzinkt	100	224.00
2400-100	100	80 - 100	5.200	verzinkt	100	240.00
2400-120	120	90 - 120	5.850	verzinkt	75	299.00
2400-140	140	110 - 140	6.400	verzinkt	75	331.00
2400-160	160	130 - 160	6.950	verzinkt	75	365.00
2400-180	180	150 - 180	7.480	verzinkt	75	405.00
2400-200	200	170 - 200	8.020	verzinkt	75	444.00
2400-220	220	190 - 220	8.560	verzinkt	75	488.00
2400-240	240	210 - 240	9.100	verzinkt	75	530.00
2400-260	260	230 - 260	9.650	verzinkt	75	571.00
2400-280	280	250 - 280	10.150	verzinkt	50	615.00
2400-300	300	270 - 300	10.790	verzinkt	50	656.00
2400-320	320	290 - 320	11.700	verzinkt	50	705.00
2400-340	340	310 - 340	12.000	verzinkt	50	749.00
2400-360	360	330 - 360	12.600	verzinkt	50	784.00
2400-380	380	350 - 380	13.300	verzinkt	50	841.00
2400-420	420	390 - 420	14.600	verzinkt	50	933.00
2400-440	440	410 - 440	15.200	verzinkt	50	980.00
2400-460	460	430 - 460	15.800	verzinkt	50	1025.00
2400-480	480	450 - 480	16.700	verzinkt	50	1071.00

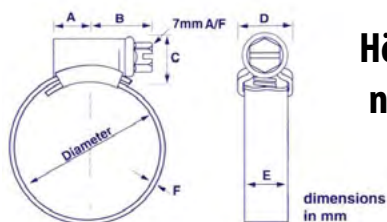

verzinkt

Kleinpackungen

**Höchste Qualität - für stärkste Beanspruchung
nach BS5315 BSI Kitemark , N.A.T.O. approved**

Gr.	A mm	B mm	C mm	D mm	E mm	F mm
12-20	7	14	10	12	9	0,7
22-45	8	15	12	15	13	0,9
50-480	13	20	12	16	13	0,9





verzinkt
Grosspackungen

HI-GRIP SCHLAUCHKLEMMEN

JCS Hi - Grip Schlauchklemmen nach DIN 3017

Verzinkt. Bandbreite: 9 mm = Gr. 12, 16, 20 / 13 mm = Gr. 22 - 500

Artikelnr.	Grösse mm	Klemmbereich mm	Gewicht Kg	Ausführung	VE	Preis / 100 Stk.
2405-12	12	9,5 - 12	1.200	verzinkt	600	108.00
2405-16	16	11 - 16	1.220	verzinkt	500	108.00
2405-20	20	13 - 20	1.270	verzinkt	400	109.00
2405-22	22	14 - 22	2.300	verzinkt	500	123.00
2405-25	25	17 - 25	2.320	verzinkt	500	125.00
2405-30	30	20 - 30	2.600	verzinkt	400	128.00
2405-35	35	25 - 35	2.740	verzinkt	600	138.00
2405-40	40	30 - 40	2.880	verzinkt	500	142.00
2405-45	45	35 - 45	3.060	verzinkt	400	146.00
2405-50	50	35 - 50	3.950	verzinkt	350	159.00
2405-55	55	40 - 55	4.070	verzinkt	300	158.00
2405-60	60	45 - 60	4.200	verzinkt	250	168.00
2405-70	70	55 - 70	4.450	verzinkt	200	185.00

JCS Hi - Grip Schlauchklemmen nach DIN 3017 INOX

Aus Edelstahl. Bandbreite: 9 mm = Gr. 12, 16, 20 / 13 mm = Gr. 22 - 500

INOX
rostfrei EN 1.4301
Kleinpackungen

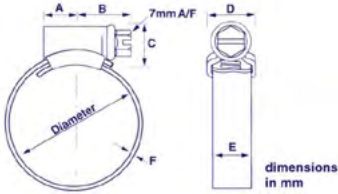

dimensions in mm

Gr.	A mm	B mm	C mm	D mm	E mm	F mm
12-20	7	14	10	12	9	0,7
22-45	8	15	12	15	13	0,9
50-480	13	20	12	16	13	0,9

Artikelnr.	Grösse mm	Klemmbereich mm	Gewicht Kg	Ausführung	VE	Preis / 100 Stk.
2401-12	12	9,5 - 12	1.200	rostfrei	10/100	413.00
2401-16	16	11 - 16	1.220	rostfrei	10/100	413.00
2401-20	20	13 - 20	1.270	rostfrei	10/100	415.00
2401-22	22	14 - 22	2.300	rostfrei	10/100	479.00
2401-25	25	17 - 25	2.320	rostfrei	10/100	482.00
2401-30	30	22 - 30	2.600	rostfrei	10/100	502.00
2401-35	35	25 - 35	2.740	rostfrei	10/100	521.00
2401-40	40	30 - 40	2.880	rostfrei	10/100	537.00
2401-45	45	35 - 45	3.060	rostfrei	10/100	558.00
2401-50	50	35 - 50	3.950	rostfrei	10/100	608.00
2401-55	55	40 - 55	4.070	rostfrei	10/100	627.00
2401-60	60	45 - 60	4.200	rostfrei	10/100	657.00
2401-70	70	50 - 70	4.450	rostfrei	10/100	714.00
2401-80	80	60 - 80	4.650	rostfrei	100	738.00
2401-90	90	70 - 90	4.920	rostfrei	100	784.00
2401-100	100	80 - 100	5.200	rostfrei	100	833.00
2401-120	120	90 - 120	5.850	rostfrei	75	931.00
2401-140	140	110 - 140	6.400	rostfrei	75	1027.00
2401-160	160	130 - 160	6.950	rostfrei	75	1124.00
2401-180	180	150 - 180	7.480	rostfrei	75	1221.00
2401-200	200	170 - 200	8.020	rostfrei	75	1319.00
2401-220	220	190 - 220	8.560	rostfrei	75	1376.00
2401-240	240	210 - 240	9.100	rostfrei	75	1511.00
2401-260	260	230 - 260	9.650	rostfrei	75	1608.00
2401-280	280	250 - 280	10.150	rostfrei	50	1704.00
2401-300	300	270 - 300	10.790	rostfrei	50	1801.00
2401-320	320	290 - 320	11.400	rostfrei	50	1911.00
2401-340	340	310 - 340	12.000	rostfrei	50	2018.00
2401-360	360	330 - 360	12.300	rostfrei	50	2128.00
2401-380	380	350 - 380	13.300	rostfrei	50	2237.00

JCS Hi - Torque Schlauchklemmen nach DIN 3017

Aus Edelstahl.

Artikelnr.	Grösse mm	Klemmbereich mm	Gewicht Kg	Ausführung	VE	Preis / 100 Stk.
2404-27	27	20 - 27	4.000	rostfrei	100	1059.00
2404-30	30	22 - 30	4.120	rostfrei	100	1096.00
2404-35	35	20 - 35	4.200	rostfrei	100	1122.00
2404-40	40	25 - 40	4.260	rostfrei	100	1119.00
2404-50	50	30 - 50	4.500	rostfrei	100	1153.00
2404-60	60	40 - 60	4.740	rostfrei	100	1187.00
2404-70	70	50 - 70	5.280	rostfrei	100	1221.00
2404-80	80	60 - 80	5.520	rostfrei	100	1257.00
2404-90	90	70 - 90	5.760	rostfrei	100	1289.00
2404-95	95	75-95		rostfrei	100	1376.00
2404-100	100	80 - 100	6.000	rostfrei	100	1322.00
2404-115	115	85 - 115	6.500	rostfrei	50	1357.00
2404-120	120	90 - 120	6.850	rostfrei	50	1390.00
2404-140	140	110 - 140	7.150	rostfrei	50	1469.00
2404-160	160	130 - 160	7.600	rostfrei	50	1530.00
2404-180	180	150 - 180	8.380	rostfrei	50	1592.00
2404-220	220	190 - 220	10.050	rostfrei	25	1730.00
2404-240	240	210 - 240	10.600	rostfrei	25	1797.00
2404-260	260	230 - 260	11.100	rostfrei	25	1866.00
2404-280	280	250 - 280	11.700	rostfrei	25	1932.00
2404-300	300	270 - 300	12.260	rostfrei	25	1999.00
2404-320	320	290 - 320	12.800	rostfrei	25	2066.00
2404-340	340	310 - 340	13.350	rostfrei	25	2135.00
2404-360	360	330 - 360	13.950	rostfrei	25	2196.00
2404-380	380	350 - 380	14.250	rostfrei	25	2266.00
2404-400	400	370 - 400	14.970	rostfrei	25	2338.00
2404-420	420	390 - 420	15.520	rostfrei	25	2407.00
2404-440	440	410 - 440	16.060	rostfrei	25	2473.00
2404-460	460	430 - 460	16.650	rostfrei	25	2543.00
2404-480	480	450 - 480	17.250	rostfrei	25	2605.00
2404-500	500	470 - 500	17.690	rostfrei	25	2678.00
2429-MTK1BG	1000	Set 1m mit 150 mm Schloss		rostfrei	1	38.00
2429-MTB30P	30000	Band 30 m		rostfrei	1	453.00
2429-MTC150P		Verbindungsschloss 150 mm		rostfrei	1	12.00

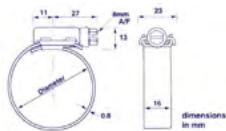

Für das Tauchen im Salzwasserbad muss die Schraube in der Ausführung BS 304 - En 58 - DIN 1.4301 bestellt werden.

Bandbreite: 16 mm
 Band: BS 304 - En 58 - DIN 1.4301
 Gehäuse: BS 304 - En 58 - DIN 1.4301
 Schrauben: BS 410 - En 56 - DIN 1.4006
 (oder BS 304 - En 58 - DIN 1.4301)

INOX
rostfrei EN 1.4301





MINI-CLIP SCHLAUCHKLEMMEN / P-CLIP HALTERUNGSSCHELLEN / SCHRAUBENDREHER



JCS Mini - Clips Schlauchklemmen TYP MCZ

Bandbreite: 9 mm



Artikelnr.	Grösse mm	Klemmbereich mm	Ausführung	VE	Preis / 100 Stk.
2416-9	9	7 - 9	verzinkt	50	93.00
2416-10	10	8 - 10	verzinkt	50	93.00
2416-11	11	9 - 11	verzinkt	50	96.00
2416-12	12	10 - 12	verzinkt	50	97.00
2416-13	13	11 - 13	verzinkt	50	97.00
2416-14	14	12 - 14	verzinkt	50	98.00
2416-15	15	13 - 15	verzinkt	50	99.00
2416-16	16	14 - 16	verzinkt	50	100.00
2416-17	17	15 - 17	verzinkt	50	101.00
2416-18	18	16 - 18	verzinkt	50	101.00



JCS P-CLIPS Halterungsschellen TYP PCSR

Bandbreite: 12.6 mm

Artikelnr.	Grösse mm	Klemmbereich mm	Ausführung	VE	Preis / 100 Stk.
2417-5	5	5	INOX mit EPDM-Gummi	25	244.00
2417-6	6	6	INOX mit EPDM-Gummi	25	247.00
2417-8	8	8	INOX mit EPDM-Gummi	25	255.00
2417-10	10	10	INOX mit EPDM-Gummi	25	259.00
2417-13	13	13	INOX mit EPDM-Gummi	25	271.00
2417-16	16	16	INOX mit EPDM-Gummi	25	282.00
2417-19	19	19	INOX mit EPDM-Gummi	25	300.00
2417-21	21	21	INOX mit EPDM-Gummi	25	313.00
2417-22	22	22	INOX mit EPDM-Gummi	25	321.00
2417-25	25	25	INOX mit EPDM-Gummi	25	332.00
2417-28	28	28	INOX mit EPDM-Gummi	25	342.00
2417-29	29	29	INOX mit EPDM-Gummi	25	347.00
2417-35	35	35	INOX mit EPDM-Gummi	25	386.00



JCS Hi - Grip flexibler Schraubendreher

Dehnbar

Artikelnr.	Preis
2406-7	30.00

Hi-Grip Schlauchschellen mit Schneckengewinde für den allgemeinen Einsatz werden wegen ihrer Qualität, Langlebigkeit und Belastbarkeit sehr geschätzt. Sie werden nach BS5315 gefertigt, einem Standard mit den höchsten Anforderungen aller internationalen Normen, der die Dichtungsfähigkeit, Klemmkraft und das Drehmoment überprüft.

Die Schellen tragen außerdem das BSI-Kitemark und die NATO-Zulassung und erfüllen alle betrieblichen Anforderungen der entsprechenden DIN- und SAE-Normen.

JCS Hi - Grip Dispenser Verkaufsständer

Freistehend oder zur Wandbefestigung:
Abmessungen: 370 x 370 x 200 mm
Je 10 Schlauchklemmen in rostfreier Ausführung



Artikelnr.	Grösse mm	Preis
2412-0*	Nr. 12, 16, 20, 22, 25, 30, 35, 40, 45, 50, 55, 60, 70 und 5 Stück No. 80	671.00

JCS Hi - Grip Dispenser Verkaufsständer klein

Neue Ausführung inkl. Schraubendreher
Abmessungen: 310 x 240 x 200 mm
Je 10 Schlauchklemmen verzinkte Ausführung



Artikelnr.	Grösse mm	Preis
2411-1	Nr. 12, 16, 20, 22, 25, 30, 35, 40, 45, 50 und 1 Schraubendreher dehnbar	187.00

JCS Hi - Grip Dispenser Verkaufsständer gross

Abmessungen: 500 x 280 x 200 mm
Je 10 Schlauchklemmen verzinkte Ausführung

Artikelnr.	Grösse mm	Preis
2411-2	Nr. 12, 16, 20, 22, 25, 30, 35, 40, 45, 50, 55, 60, 70, 80, 90, 100 / 1 Schraubendreher dehnbar	271.00



* Nur solange Vorrat



Profi-Handreiniger

Stark gegen Schmutz - Sanft zu den Händen

Artikelnr.	920-FO-4000	920-FO-400
Inhalt	3,8 L mit Pumpenspender	440 ml
EAN	4260205361894	4260205361887
VE	4	12
Preis / Stk.	44.30	14.20



Praktischer Pumpenspender

Ergonomischer Tragegriff

Biologisch abbaubar, wasserlos und frei von mineralischen Lösungsmittel

Unser bester Handreiniger!

Reine Extrakte aus der Orangenschale bieten eine hochwertige, natürliche und wohlriechende Reinigungskraft. FAST ORANGE ist der effizienteste Handreiniger für den industriellen Bereich.



440 ml Flasche



Feines Bimssteingranulat unterstützt die gründliche Reinigung. Aloe, Lanolin, Glycerin und Jojoba dienen der Hautpflege (pH-Wert: 7.0 hautneutral) auch bei häufiger Anwendung bleibt die Haut geschmeidig. Auch für die Verwendung auf Textilien, Fussböden und für viele weitere Reinigungszwecke geeignet. FAST ORANGE entfernt Harze, Öle, Schmierstoffe, Teer, Schmutz, Druckertinte, Epoxide, Farben, Klebstoffe, Gummizement, Dichtstoffe, Kleister und vieles mehr.

Multifunktions-Spray W-NOX 40

W-NOX 40 ist Langzeit-Korrosionsschutz, Rostlöser, Schmier- und Reinigungsmittel in einem. Es verdrängt Feuchtigkeit, sorgt für dauerhafte Funktionssicherheit und eignet sich als Kriechöl und Kontaktspray an Elektrokontakten, Zündsystemen, Motoren, und vielem mehr. Es reinigt, pflegt und schützt in einem Arbeitsgang, unterwandert Fett und Schmutz und bildet eine korrosionsbeständige Schutzschicht.



WS40-5

WS40-400

WS40-150

Artikelnr.	Typ	Inhalt	EAN	VE	Preis / Stk	Voc
920-WS40-150	W-NOX 40	150 ml	4260205365625	12	7.30	0.25
920-WS40-400	W-NOX 40	400 ml mit Cobra-Sprühkopf	4260205361078	12	10.60	0.60
920-WS40-5	W-NOX 40	5 L	4260205365427	1	96.85	6.70

Optionales Zubehör

920-WS9	Druckpumpzerstäuber	1L	4260205361504	1	41.30	-
920-WS12	Handsprayer	500 ml	4260205360651	1	9.80	-



WS9

WS12

Rostumwandler TOP-NOX WS 61

WS 61 dringt in die Oberfläche ein und neutralisiert und stabilisiert die Eisenoxide in eine unlösliche blauschwarze metallorganische Verbindung. Diese dient als Vorbereitung für weitere Anstriche.

Artikelnr.	Typ	Inhalt	EAN	VE	Preis / Stk
920-WS61-100	TOP-NOX WS 61	100 ml Pinseldose	4260205366073	12	12.70
920-WS61-250	TOP-NOX WS61	250 ml Pinseldose	4260205366080	6	16.90
920-WS61-1000	TOP-NOX WS 61	1000 ml Dose	4260205366097	12	50.90
920-WS61-5	TOP-NOX WS 61	5 L Kanister	4260205366103	1	243.60



WS61-100

WS61-250



WS61-1000

WS61-5

Rostumwandler TOP-NOX WS 62

WS-62 ist auf einem hochwertigen Epoxydharz aufgebaut und dient der Rostneutralisierung. Der Rost wird chemisch umgewandelt, dadurch verfärben sich die Roststellen dunkelbraun bis dunkelgrau. Die Epoxid-Deckschicht versiegelt die Metalloberflächen und härtet nach 12 bis 24 h zu einer Grundierung aus.

Artikelnr.	Typ	Inhalt	EAN	VE	Preis / Stk	Voc
920-WS62-400	TOP-NOX WS62 Epoxy-Spray	400 ml	4260205366110	12	24.40	0.85



WS62-400

Rostschutzgrundierung TOP-NOX WS 65

WS 65 ist eine schnelltrocknende Rostschutzgrundierung auf Zinkphosphat-Basis mit hervorragenden Rostschutzeigenschaften. Die speziellen Bindemittel sorgen für ein gutes Eindringen in Roststrukturen. Aktive Pigmente sorgen für einen langlebigen Rostschutz im Innen- und Außenbereich. Nach vollständiger Trocknung (ca. 24 Std.) mit div. Farben und Lacken überlackierbar.

Artikelnr.	Typ	Inhalt	EAN	VE	Preis / Stk	Voc
920-WS65-400	TOP-NOX WS65 Zinkspray	400 ml	4260205366127	12	18.80	0.80



ALKALINE BATTERIEN / SILBEROXID-ZINK BATTERIEN / KOHLE-ZINK BAUSTELLENBATTERIE



Max Plus - Alkaline Batterien

Bis zu 150 % längere Lebensdauer*.
Besonders langanhaltende Leistung für energieintensive Geräte.
Hohe Auslaufsicherheit und lange Lebensdauer.
Kein Risiko etwaiger Schäden an Geräten und Arbeitswerkzeugen.
Leistungserhalt bei bis zu 12 Jahren Lagerzeit.

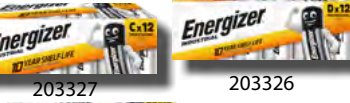

Artikelnr.	Bezeichnung	Typ	Spannung V	Verpackung	EAN	VE	Karton	Preis inkl. VEG
875-203329	LR6	AA	1,5	Blister	7638900437300	4	12	9.30
875-203330	LR6	AA	1,5	Blister	7638900437362	8	12	14.70
875-203331	LR03	AAA	1,5	Blister	7638900437461	4	12	9.10
875-203332	LR03	AAA	1,5	Blister	7638900437522	8	12	16.30
875-203337	LR14	C	1,5	Blister	7638900423334	2	6	9.30
875-203339	LR20	D	1,5	Blister	7638900423358	2	6	11.70
875-203341	6LR61	9V	9	Blister	7638900423389	1	12	10.05
875-203333	LR6	AA	1,5	Karton	7638900423372	20	6	30.90
875-203334	LR03	AAA	1,5	Karton	7638900423174	20	6	29.90
875-203338	LR14	C	1,5	Karton	7638900423341	20	8	93.90
875-203340	LR20	D	1,5	Karton	7638900423365	20	8	107.90
875-203342	6LR61	9V	9	Karton	7638900423204	20	8	102.90
875-203335	LR7	AA	1,5	Karton	7638900444933	50	2	48.50
875-203336	LR03	AAA	1,5	Karton	7638900444940	50	2	46.00

Industrial - Alkaline Batterien

Nur auf Bestellung erhältlich.
Ideal für Alltagsgeräte, die auch beruflich genutzt werden.
Industrial Batterien beinhalten recycelte Materialien**.
Leistungserhalt bei bis zu 10 Jahren Lagerzeit.
Wiederverschliessbare Verpackungen.

Artikelnr.	Bezeichnung	Typ	Spannung V	Verpackung	EAN	VE	Karton	Preis inkl. VEG
875-203325 ¹	LR6	AA	1,5	Karton	7638900361056	10	12	8.90
875-203312 ¹	LR03	AAA	1,5	Karton	7638900361063	10	12	8.40
875-203326 ¹	LR20	D	1,5	Karton	7638900361087	12	6	41.70
875-203327 ¹	LR14	C	1,5	Karton	7638900361070	12	6	26.90
875-201190 ¹	6LR61	9V	9	Karton	7638900361094	12	6	31.70

Spezial Batterien - Alkaline / Silberoxid-Zink Batterien / Kohle-Zink Baustellenbatterie 11 Ah

Langanhaltende und zuverlässige Leistung.
Für professionelle und alltägliche Anwendungen.
Frei von Quecksilberzusatz.

Artikelnr.	Bezeichnung	Typ	Spannung V	Verpackung	EAN	VE	Karton	Preis inkl. VEG
875-203358	-	LR1 / E90	1,5	Blister	7638900083064	1	10	4.35
875-203349	-	LR44/A76	1,5	Blister	7638900083071	2	10	3.60
875-203350 ¹	V23GA	A23	12	Blister	7638900295641	2	10	4.00
875-203365 ¹	SR44	357 / 303	1,55	Mini Blister	7638900252989	1	10	4.45
875-203367 ^{1/2}	4R25	PJ996	6	Karton	5010419043517	1	12	Auf Anfrage

¹ Nur auf Bestellung
² MOQ 12 Stück

Spezial Batterien - Lithium Batterien

Für Kleingeräte.
Langanhaltende und zuverlässige Leistung.
Für professionelle und alltägliche Anwendungen.
Frei von Quecksilberzusatz.



203348

203359

203360

Artikelnr.	Bezeichnung	Typ	Spannung V	Verpackung	EAN	VE	Karton	Preis inkl. VEG
875-203348	-	2CR5	6	Blister	7638900057003	1	6	10.05
875-203359	-	CR2	3	Blister	7638900026429	1	6	6.95
875-203360	-	123	3	Blister	7638900052008	1	6	6.95

Ultimate-Lithium™ - Lithium Batterien

Mehr Leistung.
Leuchtmittel des täglichen Gebrauchs leuchten stärker.
Drahtlose Geräte funktionieren zuverlässig über längere Distanzen.
Frei von Quecksilberzusatz.
Knopfzellen mit weltweit erstem 3 in 1 Kinderschutz.

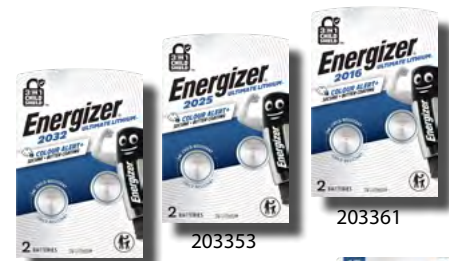

203352

203353

203361

Artikelnr.	Bezeichnung	Typ	Spannung V	Verpackung	EAN	VE	Karton	Preis inkl. VEG
875-203352	-	2032	3	Blister	7638900452686	2	10	4.26
875-203353	-	2025	3	Blister	7638900452679	2	10	4.26
875-203361	-	2016	3	Blister	7638900452662	2	10	4.26
875-101352	FR03	AAA	1,5	Blister	7638900273267	4	12	16.10
875-101353	FR6	AA	1,5	Blister	7638900262643	4	12	16.60
875-203347	-	9V	9	Blister	7638900332872	1	12	20.00



101352

101353

203347

Extreme Ni-MH-Akku - Aufladbare Batterien

Mehrere 100 mal wiederaufladbar.
Hält bis zu 6 mal länger***.
Bis zu 5 Jahre Lebensdauer.
Hergestellt aus bis zu 22 % recycelten Materialien.
Geringere Umweltbelastung ohne Leistungseinbußen.

Artikelnr.	Bezeichnung	Typ	Spannung V	Verpackung	EAN	VE	Karton	Preis inkl. VEG
875-203354	HR6	AA	1,2	Blister	7638900416886	2	12	15.10
875-203355	HR03	AAA	1,2	Blister	7638900416862	2	12	14.00



203354

203355

Recharge Ladegeräte

Mit Akku-Ladestatus-Anzeige und Überladungsschutz.
Unterstützt die Aufladung folgender Formate: AA/AAA.
Erkennung defekter Akkus.
Ausgestattet mit Verpolungsschutz.
Ausgestattet mit Überspannungsschutz (Pro Charger).

Artikelnr.	Bezeichnung	Aufladbare Akkus	Ladezeit h	EAN	VE	Karton	Preis inkl. VEG
875-203356	1 Hour Charger	1 - 4	1	7638900421248	1	4	60.30
875-203357	Pro Charger	2 - 4	3 - 5	7638900398373	1	4	43.30



203357

203357

* Typ AA. Im Vergleich zur IEC-Norm 2015 für die Standard-Mindestdauer in Digitalkameras
** Nur C und D
*** AA-Akku „Extreme“ in Digitalkameras, im Vergleich zu Standard-Alkali-Batterien von Energizer

Made in Germany



SPANNUNGSPRÜFER / DURCHGANGSPRÜFER

DUSPOL® Spannungsprüfer Analog

Sichere Spannungsprüfung bis 1000 V AC/DC.
Drehfeldrichtungsprüfung im Drehstromnetz.
Lastzuschaltung mit Vibrationsalarm.
Einpolige Außenleiterprüfung (Phase) und Polaritätsprüfung.
Tauchspule (beleuchtet) / LED.

Artikelnr.	Spannungsbereich	Frequenzmessbereich	Widerstandsbereich	Lastzuschaltung über Drucktaster	EAN	VE	Preis
1487-050261	12 V - 1000 V AC/DC	-	-	I _s = 550 mA (1000 V) 30 mA FI-Auslösung	4014651502611	1	75.70

DUSPOL® Spannungsprüfer Expert

Sichere Spannungsprüfung bis 1000 V AC/DC.
Drehfeldrichtungsprüfung im Drehstromnetz.
Lastzuschaltung mit Vibrationsalarm.
Einpolige Außenleiterprüfung (Phase) und Polaritätsprüfung.
Lieferung inkl. Batterien (2 x AAA).



Artikelnr.	Spannungsbereich	Frequenzmessbereich	Widerstandsbereich	Lastzuschaltung über Drucktaster	EAN	VE	Preis
1487-050262	12 V - 1000 V AC/DC	-	-	I _s = 550 mA (1000 V) 30 mA FI-Auslösung	4014651502628	1	89.20

DUSPOL® Spannungsprüfer Digital

Sichere Spannungsprüfung bis 1000 V AC/DC.
Drehfeldrichtungsprüfung im Drehstromnetz.
Lastzuschaltung mit Vibrationsalarm.
Einpolige Außenleiterprüfung (Phase) und Polaritätsprüfung.
Lieferung inkl. Batterien (2 x AAA).



Artikelnr.	Spannungsbereich	Frequenzmessbereich	Widerstandsbereich	Lastzuschaltung über Drucktaster	EAN	VE	Preis
1487-050263	1,0 V - 1000 V AC / 1200 V DC	1 - 1000 Hz	0,1 kΩ - 300 kΩ	I _s = 550 mA (1000 V) 30 mA FI-Auslösung	4014651502635	1	132.50

PROFIPOL®+ Spannungs- und Durchgangsprüfer

Schlanke und kompakte Bauform.
Prüfgriffarretierung zur Einhandbedienung an Steckdosen.
Einpolige Außenleiterprüfung (Phase) und Polaritätsprüfung.
Berührungsloser Kabelbruchdetektor (gelbe LED).
Lieferung inkl. Batterien (2 x AAA).



Artikelnr.	Spannungsbereich	Anzeige	Polaritätsprüfung	Akustische und optische Durchgangsprüfung	EAN	VE	Preis
1487-020023	12 V - 690 V AC/DC	LED	LED (+/-)	Summer + gelbe LED 0 - 100 kΩ	4014651200234	1	59.00

DUTEST® Pro Durchgangs- und Leitungsprüfer

Durchgangs- und Halbleiterprüfung über LED's und Summer.
Polaritätsprüfung, einpolige Außenleiterprüfung (Phase).
Berührungsloser Kabelbruchdetektor (Voltsensor).
Integrierter Magnethalter und Gürtelclip auf Gehäuserückseite.
Lieferung inkl. Messleitungssatz.



Artikelnr.	Spannungsbereich	Sicherheit	Optische Durchgangsprüfung	Messkategorie	EAN	VE	Preis
1487-050156	6 V - 400 V AC/DC (50 Hz/60 Hz)	DIN EN 61010-1	0 - 100 Ω / 1 kΩ / 10 kΩ (gelbe LEDs)	CAT III 300 V	4014651501560	1	45.00

BENNING MM P3 Digital-Multimeter

Noch kleiner, schmaler und leichter (130 g).
Funktionsvielfalt im Taschenformat.
Minimale Abmessungen: 132 x 86 x 19 mm.
Für den universellen Einsatz inkl. Lederetui,
fest angeschlossene Messleitungen und Batterien (2 x LR44).



Artikelnr.	Spannung AC / Spannung DC	Strom AC / Strom DC	Widerstand	Messkategorie	EAN	VE	Preis
1487-044084	100 µV - 300 V 100 µV - 300 V	- -	0,1 Ω - 40 MΩ	CAT III 300 V	4014650440846	1	86.60

BENNING MM 1-1 Digital-Multimeter

Digital-Multimeter mit Voltsensor-Funktion.
Voltsensor signalisiert Phasenspannungen über ein akustisches und
rotes LED Signal.
Lokalisiert Kabelbrüche und defekte Lampen in offenliegenden
Leitungen von der Einspeiseseite der Phase aus.



Artikelnr.	Spannung AC / Spannung DC	Strom AC / Strom DC	Widerstand	Messkategorie	EAN	VE	Preis
1487-044081*	0,1 mV - 750 V 0,1 mV - 1.000 V	- -	0,1 Ω - 20 MΩ	CAT III 600 V	4014650440815	1	88.10

BENNING MM 1-3 Digital-Multimeter

Digital-Multimeter mit Voltsensor-Funktion.
Voltsensor signalisiert Phasenspannungen über ein akustisches und
rotes LED Signal.
Lokalisiert Kabelbrüche und defekte Lampen in offenliegenden
Leitungen von der Einspeiseseite der Phase aus.



Artikelnr.	Spannung AC / Spannung DC	Strom AC / Strom DC	Widerstand	Messkategorie	EAN	VE	Preis
1487-044083*	0,1 mV - 750 V 0,1 mV - 1.000 V	1 mA - 10 A 1 mA - 10 A	0,1 Ω - 20 MΩ	CAT III 600 V	4014650440839	1	180.80

* Nur solange Vorrat

Alle Preise in CHF exkl. MwSt.



DIGITAL-MULTIMETER

BENNING MM 1 Digital-Multimeter

Kompromisslose Sicherheit und Funktionsvielfalt.
Grundmessarten für Strom, Spannung, Widerstand,
Durchgang, Diode, Kapazität und Frequenz.
Automatische und / oder manuelle Messbereichswahl.

Artikelnr.	Spannung AC / Spannung DC	Strom AC / Strom DC	Widerstand	Messkategorie	EAN	VE	Preis
1487-044027*	1 mV – 600 V 0,1 mV – 600 V	- 0,1 µA – 3,2 mA	0,1 Ω – 32 MΩ	CAT III 600 V	4014651000513	1	104.70



BENNING MM 2 Digital-Multimeter

Präzise Strommessbereiche zur Ionisationsstrommessung am
Gasbrenner und zur Prüfung der Opferanode im Warmwasserspeicher
(Heizungs- und Klimatechniker).
Lieferung inkl. Gummiholster, Tasche, Batterie (9 V Block 6LR61)
und Messleitungen.

Artikelnr.	Spannung AC / Spannung DC	Strom AC / Strom DC	Widerstand	Messkategorie	EAN	VE	Preis
1487-044028	100 µV – 600 V 100 µV – 600 V	0,1 µA – 20 A 0,1 µA – 20 A	0,1 Ω – 20 MΩ	CAT III 600 V	4014651000520	1	174.10



BENNING MM 3 Digital-Multimeter

Kompromisslose Sicherheit und Funktionsvielfalt.
Grundmessarten für Strom, Spannung, Widerstand,
Durchgang, Diode, Kapazität und Frequenz.
Automatische und / oder manuelle Messbereichswahl.

Artikelnr.	Spannung AC / Spannung DC	Strom AC / Strom DC	Widerstand	Messkategorie	EAN	VE	Preis
1487-044029*	0,1 mV – 600 V 0,1 mV – 600 V	0,1 µA – 20 A 0,1 µA – 20 A	0,1 Ω – 20 MΩ	CAT III 300 V	4014651000537	1	160.60



BENNING MM 4 Digital-Multimeter

Grundmessarten für Strom, Spannung, Widerstand,
Durchgang, Diode, Kapazität und Frequenz.
Automatische und / oder manuelle Messbereichswahl.
Sichere Strommessung bis 300 A AC über aufsteckbaren.
Stromzangenadapter.

Artikelnr.	Spannung AC / Spannung DC	Strom AC / Strom DC	Widerstand	Messkategorie	EAN	VE	Preis
1487-044073*	1 mV – 600 V 1 mV – 600 V	0,1 A – 300 A -	0,1 Ω – 42 MΩ	CAT III 300 V	4014651000605	1	225.80

Made in Germany



BENNING MM 2-2 Digital-Multimeter

Artikelnr.	1487-044692
Spannung AC / Spannung DC	10 μ V - 600 V / 10 μ V - 600 V
Strom AC / Strom DC	1 mA - 10 A / 1 mA - 10 A
Widerstand	0,1 Ω - 60 M Ω
Messkategorie	CAT III 600 V
EAN	4014651446922
VE	1
Preis	168.40

Integrierter VoltSensor signalisiert berührungslos Phasenspannungen und Kabelbrüche in Leitungen

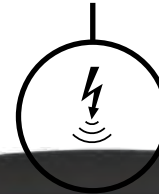

Optische und akustische Anzeige



Ergonomisches Gehäuse mit stoßfestem Gummiolster

Das TRUE RMS Digital-Multimeter bietet höchste Präzision mit bis zu 0,2 % Messgenauigkeit im DC-Bereich und ist ideal für Industrie und Handwerk. Das stoßfeste Gehäuse mit Gummiolster und das große, beleuchtete LC-Display sorgen für komfortables und sicheres Arbeiten. Mit MIN-/MAX-/AVG-Aufzeichnung, HOLD-Funktion, schneller Durchgangsprüfung und weiteren nützlichen Funktionen ist es ein vielseitiges und zuverlässiges Messgerät.

Made in Germany



DIGITAL-MULTIMETER / STROMZANGEN



BENNING MM 7-1 Digital-Multimeter

TRUE RMS Messverfahren für präzise Messergebnisse auch bei nicht sinusförmigen Signalverläufen.
Höchste Messkategorie CAT IV 600 V für maximale Sicherheit.
AutoV-Funktion für automatische AC/DC-Spannungserkennung und niedriger Eingangsimpedanz zur Unterdrückung von Blindspannungen.

Artikelnr.	Spannung AC / Spannung DC	Strom AC / Strom DC	Widerstand	Messkategorie	EAN	VE	Preis
1487-044085*	10 µV – 1.000 V 10 µV – 1.000 V	10 µA – 10 A 10 µA – 10 A	0,1 Ω – 40 MΩ	CAT IV 600 V	4014651440852	1	334.70



BENNING CM 1-1 Digital-Stromzange

Im kompakten Design.
Sichere Wechselstrommessung bis 400 A AC.
Höchste Auflösung von 10 mA im 20 A Bereich.
Kompakte Abmessungen mit 30 mm Zangenöffnung.

Artikelnr.	Spannung AC / Spannung DC	Strom AC / Strom DC	Zangenöffnung max.	Messkategorie	EAN	VE	Preis
1487-044061	- -	10 mA - 400 A -	30 mm	CAT III 600 V	4014650440617	1	105.90



BENNING CM 1-2 Digital-Stromzange

Sichere Wechselstrommessung bis 400 A AC.
Messeingang für Spannung, Widerstand und Durchgangsprüfung.
Kompakte Abmessungen mit 30 mm Zangenöffnung.
Lieferung inkl. Tasche und Batterien
(2 x AAA bzw. 9 V Block 6LR61) sowie Messleitungen.

Artikelnr.	Spannung AC / Spannung DC	Strom AC / Strom DC	Zangenöffnung max.	Messkategorie	EAN	VE	Preis
1487-044062	0,1 V - 600 V 0,1 V - 600 V	10 mA - 400 A -	30 mm	CAT III 600 V	4014650440624	1	141.20



BENNING CM 1-3 Digital-Stromzange

Integrierter Voltsensor signalisiert Phasenspannungen über ein akustisches und rotes LED Signal.
Sichere Wechselstrommessung mit offenem Stromzangenkopf bis max. 200 A AC.
Lieferung inkl. Tasche, Batterien (2 x AAA) und Messleitungen.

Artikelnr.	Spannung AC / Spannung DC	Strom AC / Strom DC	Zangenöffnung max.	Messkategorie	EAN	VE	Preis
1487-044063	0,1 V - 750 V 0,1 V - 1000 V	100 mA - 200 A -	16 mm	CAT IV 600 V	4014650440631	1	190.60

BENNING CM 2-1 Digital-Stromzange

Gleich- und Wechselstrommessung bis 400 A.
Voltsensor (NCV) zur berührungslosen Erkennung
der Phasenspannung (LCD).
Messung von kleinen Strömen (Kfz, Photovoltaik, Industrie).
Lieferung inkl. Tasche, Batterien, Messleitungen.



Artikelnr.	Spannung AC / Spannung DC	Strom AC / Strom DC	Zangenöffnung max.	Messkategorie	EAN	VE	Preis
1487-044689	100 μ V - 600 V 100 μ V - 600 V	10 mA - 400 A 10 mA - 400 A	27 mm	CAT IV 300 V	4014651446892	1	292.70

BENNING CM 5-1 Digital-Stromzange

Sichere Strommessungen bis max. 600 A AC/DC.
Höchste Messkategorie CAT IV 600 V.
Automatische Funktions- (V AC/DC, A AC/DC, Ω) und Messbereichswahl.
Lieferung inkl. Tasche, Batterie (9 V Block 6LR61)
und Messleitungen.



Artikelnr.	Spannung AC / Spannung DC	Strom AC / Strom DC	Zangenöffnung max.	Messkategorie	EAN	VE	Preis
1487-044066	1,3 V - 750 V 0,7 V - 1000 V	0,9 A - 600 A 0,9 A - 600 A	35 mm	CAT IV 600 V	4014651440661	1	392.30

BENNING CM 7 Digital-Stromzange

Sichere Strommessung bis 1000 A AC/DC mit
Echt-Effektivwertmessverfahren.
Zangenöffnung bis 53 mm zum Umfassen großer
Leiterquerschnitte und Schienen.
Lieferung inkl. Tasche, Batterie (9 V Block 6LR61) und Messleitungen.



Artikelnr.	Spannung AC / Spannung DC	Strom AC / Strom DC	Zangenöffnung max.	Messkategorie	EAN	VE	Preis
1487-044059	0,1 V - 750 V 0,1 V - 1000 V	0,1 A - 1000 A 0,1 A - 1000 A	53 mm	CAT IV 600 V	4014651440593	1	410.60

BENNING CC 1 Stromzangenadapter

AC Stromzangenadapter.
Sichere Messung hoher Ströme bis max. 400 A.
Anschluss über 4 mm Sicherheitsmessleitungen.

Artikelnr.	Spannung AC / Spannung DC	Strom AC / Strom DC	Zangenöffnung max.	Messkategorie	EAN	VE	Preis
1487-044037	- -	1 A - 400 A -	30 mm	CAT III 300 V	4014651440371	1	105.20





STROMZANGENADAPTER / GERÄTETESTER



BENNING CC 3 Stromzangenadapter

AC/DC Stromzangenadapter.
Sichere Messung hoher Ströme bis max. 400 A.
Anschluss über 4 mm Sicherheitsmessleitungen.
Lieferung inkl. Tasche, Messleitungen sowie Batterie
(9 V Block 6LR61).

Artikelnr.	Spannung AC/ Spannung DC	Strom AC/ Strom DC	Zangenöffnung max.	Messkategorie	EAN	VE	Preis
1487-044038	- -	0,2 A - 300 A 0,2 A - 300 A	21 mm	CAT III 600 V	4014651440388	1	225.50



BENNING ST 750 A Gerätetester (CH-Ausführung)

Prüfung gemäß DIN VDE 0701-0702 (EN 62638) / DIN VDE 0751-1
(EN 62353) / DGUV V3, BetrSichV, ÖVE/ÖNORM E 8701 und NEN 3140
Lieferung: Prüfgerät im wasserdichten und bruchfesten Koffer, Prüflei-
tung mit Abgreifklemme, Kaltgeräteleitung, Eingabestift, SD-Karte.

Artikelnr.	Schutzleiter- widerstand (RPE)	Isolations- widerstand (RISO)	Wirk- / Scheinleistung	Schnitt- stellen	EAN	VE	Preis
1487-050320*	1 mΩ – 20 Ω	0,1 MΩ – 100 MΩ	20 W – 4.000 W	3 x USB, 1 x RS 232	4014651503205	1	1997.20

Optionales Zubehör

1487-044122	Messadapter 16 A CEE 5-polig (passive Prüfung mit L1-L2-L3 gebrückt)				4014651441224	1	93.40
1487-756212	Prüfplaketten „neue Prüfung“ (300 Stück)				4014651562127	300	85.00
1487-044151	Thermopapierrollen / 1 VPE = 20 Rollen Rollenlänge / -breite: 13 m/58 mm				4014650441515	20	111.20



BENNING ST 760 + Gerätetester (CH-Ausführung)

Normkonforme Prüfung von Lichtbogenschweißeinrichtungen.
Prüfung im Rahmen der DGUV V3, BetrSichV gemäß DIN EN 50678 (VDE
0701:2021-02) / DIN EN 50699 (VDE 0702:2021-06) / DIN EN 62353 (VDE
0751-1:2015) / DIN EN 60974-4 (VDE 0544-4:2017).
Lieferung: Prüfgerät im wasserdichten und bruchfesten Koffer, Messlei-
tungs-/ Krokodilklemmensatz, 2-polige Prüfleitung, Kaltgeräteleitung,
SD-Karte, Kalibrierzertifikat.

Artikelnr.	Schutzleiter- widerstand (RPE)	Isolations- widerstand (RISO)	Wirk- / Scheinleistung	Schnitt- stellen	EAN	VE	Preis
1487-10228221	0,05 Ω - 10 Ω	0,1 MΩ – 100 MΩ	20 W - 2300 W	W-LAN, LAN, Bluetooth®, 4 x USB, Mini-USB		1	3045.10

Optionales Zubehör

1487-044122	Messadapter 16 A CEE 5-polig (passive Prüfung mit L1-L2-L3 gebrückt)				4014651441224	1	93.40
1487-756212	Prüfplaketten „neue Prüfung“ (300 Stück)				4014651562127	300	85.00
1487-044151	Thermopapierrollen / 1 VPE = 20 Rollen Rollenlänge / -breite: 13 m/58 mm				4014650441515	20	111.20

BENNING ST 725 Gerätetester (CH-Ausführung)

Prüfung gemäß DIN EN 50678 (VDE 0701) und DIN EN 50699 (VDE 0702).
Schnell – Prüfung innerhalb weniger Sekunden.
Komplett – Gerätetester und FI/RCD-Tester in einem Prüfgerät.
Einmalig – Prüfung 1- und 3-phasiger Geräte unter Funktion.



Artikelnr.	Schutzleiterwiderstand (RPE)	Isolationswiderstand (RISO)	FI/RCD Prüfstrom	Auslösezeit	EAN	VE	Preis
1487-050317	0,05 Ω - 20 Ω	0,1 MΩ - 20 MΩ (250 V/500 V DC)	30 mA + 150 mA	10 ms - 500 ms	4014651503168	1	1251.40

Optionales Zubehör

1487-044140	Messadapter 16 A CEE 5-polig (aktive Prüfung mit Verbraucher in Funktion)				4014651441408	1	552.20
-------------	---	--	--	--	---------------	---	--------

BENNING PT 2 Bluetooth®-Drucker

Die perfekte Lösung für die schnelle Etiketten- und Prüfprotokollerstellung vor Ort, z.B. für den Auftrags- oder Reparaturbericht. Tragbarer Thermodirektdrucker mit hoher Druckgeschwindigkeit. Lieferung inkl. 6 V NiMH Akkupack, Netzteil, Gürtelclip, Wandbefestigung, 1 Etiketten- und 1 Thermopapierrolle.



Artikelnr.	Datenübertragung über	Passt zu	EAN	VE	Preis
1487-10225404	Bluetooth® / R 232-Schnittstelle	BENNING ST 725 / ST 750 A / ST 755 + / ST 760 +	4014651254046	1	804.60

Optionales Zubehör

1487-10225407	Thermopapierrollen für PT 2 / 1 VPE = 20 Rollen Rollenlänge / -breite: 33 m / 58 mm		4014651254077	20	161.70
1487-10225408	Etikettenrollen für PT 2 / 1 VPE = 8 Rollen, 300 selbstklebende Etiketten pro Rolle, Etikettengröße L / B: 37 / 52 mm Material: Polypropylen		4014651254084	8	382.70

BENNING Zubehör

Artikelnr.	Bezeichnung	EAN	VE	Preis
1487-044125	BENNING TA 2 Messleitungsset, 6-teilig: Ø 4 mm Stecktechnik, rot/schwarz, inkl. Messleitungen (Silikon) CAT III 1000 V, Prüfspitzen (Ø 4 mm Messspitze) CAT II 1000 V, Krokodilklemmen CAT III 1000 V	7612896003329	1	50.90
1487-044146	Ø 4 mm Messleitungen mit 2 mm Messspitze, 2-teilig: Rot/schwarz, L = 1,40 m, mit Ø 2 mm Messspitze (L = 18 mm), CAT IV 600 V/CAT III 1000 V (mit Schutzkappen), CAT II 1000 V (ohne Schutzkappen)	4014651441460	1	19.40
1487-749669*	1 A Sicherungen VPE 10 Stück: Flink (F), Bemessungsstrom 1 A, Bemessungsspannung 500 V, Abmessungen 6,3 x 32 mm		10	2.00
1487-749770*	16 A Sicherungen VPE 10 Stück: Flink (F), Bemessungsstrom 16 A, Bemessungsspannung 500 V, Abmessungen 6,3 x 32 mm		10	2.00

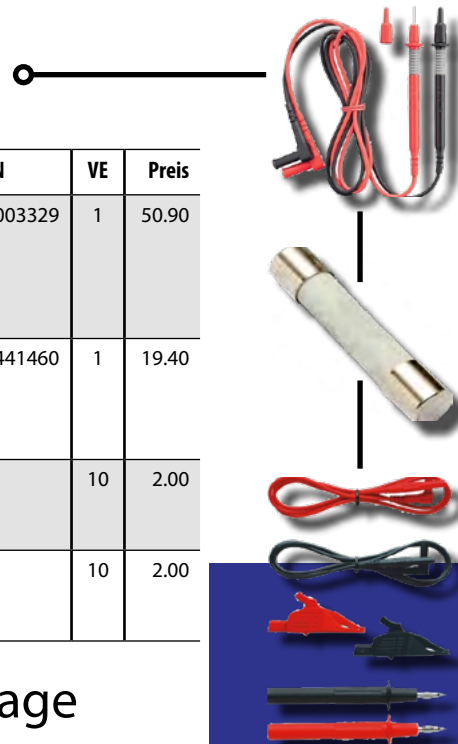

Weitere Modelle und Zubehör auf Anfrage

* Nur solange Vorrat



SELBSTANSAUGENDE PUMPEN / DRUCKWASSERPUMPE

JET08MSS Oberwasserpumpe



Selbstansaugende Edelstahlpumpe für Klarwasser mit Tragegriff, geeignet für Hauswasserversorgung und Bewässerung. Saughöhe bis 9 m, max. Betriebsdruck 6 bar, Dauerbetrieb S1, Temperaturbereich -10 °C bis +40 °C. Robuste Ausführung aus Edelstahl AISI 304 mit Keramik-Graphit-Dichtung und IE2-Drehstrommotor. Für geschützte Installation, inkl. 5 m Netzkabel mit CH-Stecker.



- Klarwasser
- Ziviler Gebrauch
- Häuslicher Gebrauch

Artikelnr.	Fördermenge l/min	Förderhöhe m	Motor V / kW	Min. Niveau mm	Gewicht Kg	Preis
600-JET08MSS	60	48	230 / 0,75	-	7,8	415.00

JET15MSS Oberwasserpumpe



Selbstansaugende Edelstahlpumpe für Klarwasser, geeignet für Hauswasserversorgung und Bewässerung. Saughöhe bis 9 m, max. Betriebsdruck 6 bar, Dauerbetrieb S1, Temperaturbereich -10 °C bis +40 °C. Robuste Ausführung aus Edelstahl AISI 304 mit Keramik-Graphit-Dichtung und IE3-Drehstrommotor. Für geschützte Installation, inkl. 1 m Netzkabel mit CH-Stecker.



- Klarwasser
- Häuslicher Gebrauch
- Ziviler Gebrauch

Artikelnr.	Fördermenge l/min	Förderhöhe m	Motor V / kW	Min. Niveau mm	Gewicht Kg	Preis
600-JET15MSS	120	59	230 / 1,4	-	11,5	395.00

CITYJET Oberwasserpumpe



Selbstansaugende Pumpe aus Edelstahl AISI 304 für Hauswasserversorgung und Bewässerung. Saughöhe bis 9 m, max. Betriebsdruck 5,5 bar. Mit integrierter TALENTO-Steuerung für automatisches Start/Stop und Trockenlaufschutz, robuste Edelstahl-Ausführung mit Keramik-Graphit-Dichtung. Für geschützte Installation, inkl. Tragegriff, Pumpensteuerung und 1,5 m Netzkabel mit CH-Stecker.



- Klarwasser
- Häuslicher Gebrauch
- Ziviler Gebrauch

Abbildung CITYJET 08 - Tragegriff der CITYJET 15 ist abweichend.

Artikelnr.	Fördermenge l/min	Förderhöhe m	Motor V / kW	Min. Niveau mm	Gewicht Kg	Preis
600-CITYJET08	100	45	230 / 0,55	-	8,9	656.00
600-CITYJET15	120	57	230 / 1,1	-	12,8	722.00

HYDRO-NH Druckwasserpumpe für Brunnen



Tauchpumpe aus Edelstahl AISI 304 für sauberes Wasser in Haus, Garten und Landwirtschaft. Max. Flüssigkeitstemperatur +40 °C, max. Sandanteil 150 g/m³, Eintauchtiefe bis 20 m, Dauerbetrieb S1. Hochwertige Ausführung mit Noryl-Flügelrad, Doppel-Gleitringdichtungen und rostfreiem Motorgehäuse. Für flexible Einsatzmöglichkeiten, inkl. 20 m DRINCABLE®-Netzkabel. Pumpe ohne Schwimmschalter auf Anfrage.



- Klarwasser
- Häuslicher Gebrauch
- Ziviler Gebrauch
- Landwirtschaftliche Nutzung

Artikelnr.	Fördermenge l/min	Förderhöhe m	Motor V / kW	Min. Niveau mm	Gewicht Kg	Preis
600-HYDRONA10M	80	63	230 / 1,35	-	15,6	899.00

Detaillierte technische Informationen entnehmen Sie bitte dem Produktkatalog.

MSP4 4" Monoblock-Tauchpumpe



4" Monoblock-Tauchpumpe für die Förderung aus sauberen Brunnen, auch bei Sandanteilen bis 150 g/m³. Max. Flüssigkeitstemperatur +35 °C, maximale Eintauchtiefe 60 m (bei genügend Kabellänge), vertikale oder horizontale Installation möglich. Für automatisierte Wasserversorgung, Bewässerung sowie Anwendungen im häuslichen, gewerblichen und landwirtschaftlichen Bereich geeignet. Startvorgänge bis 20 pro Stunde in regelmäßigen Abständen, Dauerbetrieb S1, inklusive 20 m Netzkabel mit CH-Stecker.

- Klarwasser
- Häuslicher Gebrauch
- Ziviler Gebrauch
- Landwirtschaftliche Nutzung



Artikelnr.	Fördermenge l/min	Förderhöhe m	Motor V / kW	Min. Niveau mm	Gewicht Kg	Preis
600-2MSP07-4M	60	66	230 / 0,7	-	12,5	804.00
600-2MSP10-4M	60	86	230 / 0,9	-	14,3	848.00
600-4MSP10-4M	100	60	230 / 0,9	-	13,8	848.00

SPEED Entwässerungstauchpumpe



Tauchpumpe aus Technopolymer für klares Wasser ohne abrasive Partikel. Max. Flüssigkeitstemperatur +40 °C, Eintauchtiefe bis 3 m, Durchgang von Schwebstoffen bis Ø 10 mm, Dauerbetrieb S1. Mit Noryl-Flügelrad, Doppel-Gleitringdichtung und rostfreiem Motorwellenstahl für hohe Zuverlässigkeit. Ideal für Notentwässerung von Räumen, Keller oder Garagen, inklusive 10 m H07 RN-F-Netzkabel mit CH-Stecker.

- Klarwasser
- Häuslicher Gebrauch



Artikelnr.	Fördermenge l/min	Förderhöhe m	Motor V / kW	Min. Niveau mm	Gewicht Kg	Preis
600-SPEED30M	160	7	230 / 0,25	14	5,2	265.00
600-SPEED50M	220	9	230 / 0,45	14	5,2	285.00

SPEED MOP Notfall-Entwässerungstauchpumpe



Tauchpumpe aus Technopolymer für klares Wasser ohne abrasive Partikel. Max. Flüssigkeitstemperatur +40 °C (kurzzeitig +90 °C für 3 Min.), Durchgang von Schwebstoffen bis Ø 2 mm, Dauerbetrieb S1. Mit Noryl-Flügelrad, Doppel-Gleitringdichtung und rostfreiem Motorwellenstahl für hohe Zuverlässigkeit. Ideal für Notentwässerung von Räumen, Keller oder Garagen, inklusive 10 m H07 RN-F-Netzkabel mit CH-Stecker.

- Klarwasser
- Häuslicher Gebrauch



Artikelnr.	Fördermenge l/min	Förderhöhe m	Motor V / kW	Min. Niveau mm	Gewicht Kg	Preis
600-SPEEDMOP30	120	7	230 / 0,32	2	5,1	289.00
600-SPEEDMOP50	160	9	230 / 0,45	2	5,1	297.00

SPEED VORTEX Tauchpumpe



Tauchpumpe aus Technopolymer für Schmutzwasser ohne chemisch aggressive Stoffe. Max. Flüssigkeitstemperatur +40 °C (kurzzeitig +90 °C für 3 Min.), Durchgang von Schwebstoffen bis Ø 25 mm, Dauerbetrieb S1. Mit VORTEX-Flügelrad, Doppel-Gleitringdichtung und rostfreiem Motorwellenstahl für zuverlässigen Betrieb. Ideal für das Entleeren von Tanks, Sammelbehältern oder häuslichen Abwässern, inklusive 10 m H07 RN-F-Netzkabel mit CH-Stecker.

- Schmutzwasser
- Häuslicher Gebrauch



Artikelnr.	Fördermenge l/min	Förderhöhe m	Motor V / kW	Min. Niveau mm	Gewicht Kg	Preis
600-SPEEDVORTEX50M	180	8,5	230 / 0,45	25	5,2	298.00



COBRA Tauchpumpe



Schmutzwasser

Häuslicher Gebrauch

Artikelnr.	600-COBRA90M
Fördermenge l/min	400
Förderhöhe m	11
Motor V / kW	230 / 1,10
Min. Niveau mm	50
Gewicht Kg	12
EAN	8057202000057
Preis	465.00



Pumpenkörper aus Gusseisen

Schwimmerschalter für automatische Steuerung

Motorschaft aus Rostfreiem Stahl und VORTEX-Flügelrad aus Technopolymer

Die COBRA Tauchpumpe überzeugt durch hohe Leistung, einfache Handhabung und zuverlässigen Dauerbetrieb. Sie fördert Schmutzwasser mit bis zu 400 l/min (24 m³/h) bei einer Förderhöhe von 11 m und bewältigt Schwebstoffe bis zu Ø 40 mm. Mit einer maximalen Eintauchtiefe von 5 m und einer Mindesteintauchtiefe von 240 mm für den Dauerbetrieb ist sie ideal für häusliche Entwässerung oder stationäre Anlagen. Dank der doppelten Dichtung mit Ölkammer (Keramik-Graphit-NBR) und dem 10 m langen Netzkabel ist die Pumpe langlebig, zuverlässig und sofort einsatzbereit. Die COBRA Serie vereint Leistung, Sicherheit und Flexibilität und ist die ideale Lösung für effiziente Schmutzwasserentsorgung.

HOMMY Tauchmotorpumpe mit Vortex-Laufrad

HOMMY Tauchpumpe aus Edelstahl AISI 304 für häusliche Entwässerung und Sammelbehälter. Max. Flüssigkeitstemperatur +40 °C, Durchgang von Feststoffen bis Ø 30 mm, Mindesteintauchtiefe für Dauerbetrieb 160 mm. Mit Vortex-Laufrad, Schwimmerschalter, Schlauchanschluss und 5 m Netzkabel mit CH-Stecker. Maximale Eintauchtiefe 5 m, kompakt und handlich für Schächte, Keller und Untergeschosse, zuverlässig, einfach zu installieren und zu bedienen.



Schlauchanschluss im Lieferumfang enthalten

Schmutzwasser

Häuslicher Gebrauch

Ziviler Gebrauch

Artikelnr.	Fördermenge l/min	Förderhöhe m	Motor V / kW	Min. Niveau mm	Gewicht Kg	Preis
600-HOMMY	250	10	230 / 0,7	-	7,0	398.00

RANGER ST Tauchpumpe

Tauchmotorpumpe aus Edelstahl AISI 304 für Schmutzwasser mit festen Bestandteilen. Max. Flüssigkeitstemperatur +40 °C, Durchgang von Feststoffen bis Ø 40–50 mm, Dauerbetrieb S1. Mit VORTEX-Flügelrad, Doppel-Gleitringdichtung und rostfreiem Motorwellenstahl für zuverlässigen Betrieb. Ideal für Entwässerung von Keller, Tiefgaragen oder Klärgruben, inklusive 10 m H07 RN-F-Netzkabel mit CH-Stecker.

Schmutzwasser

Häuslicher Gebrauch

Ziviler Gebrauch

Industrielle Nutzung



Artikelnr.	Fördermenge l/min	Förderhöhe m	Motor V / kW	Gewicht Kg	Preis
600-RANGER08/35M/ST	350	9,5	230 / 0,81	10,3	595.00
600-RANGER10/50M/ST	550	10	230 / 1,10	11,2	655.00

F1 Unterwasser-Drainagepumpe

Tauchpumpe aus Edelstahl AISI 304 für klares Wasser ohne abrasive Partikel. Max. Flüssigkeitstemperatur +50 °C, Durchgang von Schwebstoffen bis Ø 10 mm, Dauerbetrieb S1. Mit Edelstahl-Flügelrad, Doppel-Gleitringdichtung und rostfreiem Motorwellenstahl für hohe Zuverlässigkeit. Ideal für Notentwässerung von Räumen, Kellern oder Garagen, inklusive 10 m H07 RN-F-Netzkabel mit CH-Stecker.

Klarwasser

Häuslicher Gebrauch

Ziviler Gebrauch



Artikelnr.	Fördermenge l/min	Förderhöhe m	Motor V / kW	Min. Niveau mm	Gewicht Kg	Preis
600-F1/50M	220	10	230 / 0,45	14	5,8	445.00
600-F1/150M	300	20	230 / 1,60	14	15,4	995.00

F1 VORTEX Tauchpumpe

Tauchpumpe aus Edelstahl AISI 304 für Schmutzwasser mit Schwebstoffen. Max. Flüssigkeitstemperatur +50 °C, Durchgang von Feststoffen bis Ø 20–40 mm, Dauerbetrieb S1. Mit VORTEX-Flügelrad, Doppel-Gleitringdichtung und rostfreiem Motorwellenstahl für zuverlässigen Betrieb. Ideal für häusliche Anwendungen zur Förderung von Schmutzwasser, inklusive 10 m H07 RN-F-Netzkabel mit CH-Stecker.

Klarwasser

Häuslicher Gebrauch

Ziviler Gebrauch



Artikelnr.	Fördermenge l/min	Förderhöhe m	Motor V / kW	Min. Niveau mm	Gewicht Kg	Preis
600-F1/50MVORTEX	190	8	230 / 0,50	25	6,2	465.00
600-F1/150MVORTEX	380	13	230 / 1,50	25	16,0	1'025.00



- Schmutzwasser
- Häuslicher Gebrauch
- Ziviler Gebrauch

TRITUS TRC Tauchpumpe mit Zerkleinerer



Tauchpumpe aus robustem Gusseisen mit integriertem Zerkleinerer für Ab- und Schmutzwasser. Max. Flüssigkeitstemperatur +40 °C, Absaugung bis 50 mm über Boden, Dauerbetrieb S1. Mit gehärtetem Edelstahl-Schneidwerk, Doppel-Gleitringdichtung und widerstandsfähiger Konstruktion für zuverlässigen Betrieb. Ideal für häusliche und zivile Abwasseranwendungen mit kleinen Rohrdurchmessern, inklusive 10 m H07 RN-F-Netzkabel.

Artikelnr.	Fördermenge l/min	Förderhöhe m	Motor V / kW	Min. Niveau mm	Gewicht Kg	Preis
600-TRITUSTRC	140	22	230 / 1,65	50	23,9	1'180,00



- Schmutzwasser
- Häuslicher Gebrauch
- Industrielle Nutzung

TRITUS TIGm Tauchpumpe mit Zerkleinerer

Tauchpumpe aus Gusseisen mit gehärtetem Edelstahl-Schneidwerk für Abwasser mit Feststoffen und Fasern. Max. Flüssigkeitstemperatur +40 °C, Eintauchtiefe bis 5 m, Dauerbetrieb S1. Mit Doppel-Gleitringdichtung, rostfreiem Motorwellenstahl und offenem Technopolymer-Flügelrad für zuverlässigen Betrieb. Ideal für häusliche und gewerbliche Abwasseranwendungen mit kleinen Rohrdurchmessern, inkl. 10 m H07 RN-F-Netzkabel mit CH-Stecker und Schwimmerschalter.

Artikelnr.	Fördermenge l/min	Förderhöhe m	Motor V / kW	Min. Niveau mm	Gewicht Kg	Preis
600-TRITUSTIGm	250	21	230 / 1,6	85	18,3	996,00



- Schmutzwasser
- Häuslicher Gebrauch
- Ziviler Gebrauch
- Industrielle Nutzung

TITAN Tauchpumpe



Tauchpumpe aus robustem Gusseisen mit VORTEX-Flügelrad für Schmutz- und Abwasser. Max. Flüssigkeitstemperatur +40 °C, Durchgang von Feststoffen bis Ø 10 mm, Dauerbetrieb S1. Mit Doppel-Gleitringdichtung, rostfreiem Motorwellenstahl und abriebfestem Pumpenkörper für hohe Zuverlässigkeit. Ideal für Abwasserkanäle, Baugruben, Tunnel oder Tiefgaragen, inklusive Storz Kupplung und 10 m H07 RN-F-Netzkabel mit CH-Stecker.

Artikelnr.	Fördermenge l/min	Förderhöhe m	Motor V / kW	Min. Niveau mm	Gewicht Kg	Preis
600-TITAN20M*	700	13	230 / 2,2	-	37,3	1'465,00
600-TITAN30**	850	16	400 / 3,2	-	39,0	1'485,00

Abbildung einphasige Version mit Schurtzschalter



- Klarwasser
- Häuslicher Gebrauch
- Ziviler Gebrauch

PLURI mehrstufige Tauchpumpe



Tauchpumpe aus glasfaserverstärktem Technopolymer für Klarwasser im Haus und Garten. Max. Flüssigkeitstemperatur +40 °C, Eintauchtiefe bis 10 m, Dauerbetrieb S1. Mit Noryl-Flügelrad, Doppel-Gleitringdichtungen und rostfreiem Motorwellenstahl für hohe Zuverlässigkeit. Inklusive 10 m H07 RN-F-Netzkabel mit CH-Stecker, ideal für kleine Tanks, Brunnen oder Zisternen.

Artikelnr.	Fördermenge l/min	Förderhöhe m	Motor V / kW	Min. Niveau mm	Gewicht Kg	Preis
600-PLURI2	80	42	230 / 0,71	35	9,4	470,00

Detaillierte technische Informationen entnehmen Sie bitte dem Produktkatalog.

RANGER MC Tauchpumpe



Schmutzwasser

Häuslicher Gebrauch

Ziviler Gebrauch

Industrielle Nutzung

Made in Italy



Artikelnr.	600-RANGERMCT	600-RANGERMCT
Fördermenge l/min	600	600
Förderhöhe m	12	12
Motor V / kW	230 / 1,10	400 / 1,10
Gewicht Kg	13,0	13,8
Phasen	1	3
EAN	8057202000095	8057202000088
Preis	875.00	895.00

Pumpenkörper aus Gusseisen mit einer Epoxy-Elektrobeschichtung

Schwimmerschalter für automatische Steuerung

Schutzkorb verhindert Verstopfung des Flügelrades



Die RANGER MC Tauchpumpe überzeugt durch Zuverlässigkeit, einfache Handhabung und langlebigen Dauerbetrieb. Sie eignet sich ideal für die Entwässerung von Schmutzwasser in häuslichen und zivilen Anwendungen und bewältigt Flüssigkeiten mit kurz-faserigen Schwebstoffen bis zu \varnothing 10 mm problemlos. Mit einer maximalen Eintauchtiefe von 5 m und einer Mindesteintauchtiefe von 300 mm für den Dauerbetrieb arbeitet die Pumpe sicher und effizient, auch unter automatischen Betriebsbedingungen in stationären Anlagen. Dank 10 m langem Netzkabel mit CH-Stecker und Schwimmerschalter (einphasige Versionen) ist sie sofort einsatzbereit und flexibel einsetzbar. Die RANGER MC Serie verbindet Leistungsstärke, Sicherheit und einfache Installation und ist die perfekte Lösung für zuverlässige Schmutzwasserentsorgung.



Lieferung inkl. Storz-Kupplung 2" und Doppelnippel für RANGERMCT

Alle Preise in CHF exkl. MwSt.



HAUSWASSERPUMPE MIT TANK / ZUBEHÖR / FLACHSAUGERPUMPE / NOTFALL-PUMPENSET



Klarwasser

Häuslicher Gebrauch

CY Hauswasserpumpe mit Tank



Klarwasserpumpe aus Chromstahl, geeignet für Gartenbewässerung und Reinigungsarbeiten. Flüssigkeitstemperatur bis +40 °C (kurzzeitig bis +60 °C), Korngröße max. 0,5 mm. Mit Technopolymer-Flügelrad, Edelstahl-Motorwelle, Ein-/Ausschalter, Druckausgleichstank und thermischem Motorschutz, Schutzart IP 44. Druckanschluss 1", Ansauganschluss 1 1/4", 5 m Netzkabel, Abmessungen 535 × 255 × 570 mm.

Artikelnr.	Fördermenge l/min	Förderhöhe m	Motor V / kW	Min. Niveau mm	Gewicht Kg	Preis
600-24CY/JET15LMSS	70	55	230 / 1,44	-	19,8	635,00



Klarwasser

FP Flachsaugerpumpe



Flachsaugpumpe aus rostfreiem Edelstahl für Flachdächer und überschwemmte Räume. Mit automatischem und thermischem Trockenlaufschutz, ohne Schwimmer, Eintauchtiefe bis 5 m. Ausgestattet mit GEKA-Schnellkupplung und 1 1/4" Druckanschluss, Schutzart IP 68. Inklusive 10 m Netzkabel, mit CH-Stecker.

Artikelnr.	Fördermenge l/min	Förderhöhe m	Motor V / kW	Min. Niveau mm	Gewicht Kg	Preis
604-FP9000	150	6,5	230 / 0,35	2	4,5	336,00
604-FP13000	216	9,5	230 / 0,75	2	6,2	386,00



Häuslicher Gebrauch

SOS KIT Notfall-Pumpenset



Tragbares Notentwässerungs-Set mit Tauchpumpe, externem Schwimmerschalter und integriertem thermischem Überlastschutz. Komplett ausgestattet mit STORZ-Schnellkupplung, 15 m PVC-Schlauch (Ø 32 mm), Kastenfilter und Steuerkasten. Der Kastenfilter ermöglicht stabilen Betrieb und einfache Demontage für flexiblen Einsatz der Pumpe. Geliefert in praktischer Transportbox zur sauberen Aufbewahrung und schnellen Einsatzbereitschaft, inkl. 10 m Netzkabel mit CH-Stecker.

Artikelnr.	Fördermenge l/min	Förderhöhe m	Motor V / kW	Min. Niveau mm	Gewicht Kg	Preis
600-SOSKIT2	160	9	230 / 0,45	2	10,7	539,00



CY Zylindrischer Behälter

Maximaler Betriebsdruck 10 bar
Auswechselbare Butylkautschuk-Membran

Artikelnr.	Anschluss	Kapazität L	Preis
601-60CY	1"	60	288,00
601-100CY	1"	100	482,00
601-200CY	1 1/2"	200	907,00
601-300CY	1 1/2"	300	1'184,00



SP-Spherischer Tank

Maximaler Betriebsdruck 8 bar
Auswechselbare Butylkautschuk-Membran

Artikelnr.	Anschluss	Kapazität L	Preis
601-50011	1"	24	77,00

Gewebe Wasserschlauch

Maximaler Betriebsdruck 13 bar

Artikelnr.	Ø Schlauch mm	Länge m	Storzkupplung	Preis
601-97090	52	15	66	198.00
601-97091	52	30	66	323.00
601-97092	75	15	89	284.00
601-97093	75	30	89	492.00



Flexibler Saugschlauch

Flexibler Schlauch inkl. Fussventil (Rückschlagventil und Saugkorb)

Artikelnr.	Anschluss	Länge m	Preis
601-50200	1"	7	72.00



Flachschlauch aus PVC

Flacher, abrasions- und witterungsbeständiger plastifizierter Druckschlauch, komplett mit Schlauchanschluss
Ideal zur Bewässerung, auch mit Düngemitteln, sowie zur Entwässerung in Kombination mit unseren Entwässerungspumpen

Artikelnr.	Ø Schlauch mm	Länge m	Anschluss	Preis
601-50013P125C	32	20	1 1/4"	192.00
601-50013P150C	42	20	1 1/2"	258.00
601-50013P200C	52	20	2"	322.00



Druckwasserschlauch

Komplettsatz mit GEKA-Kupplung

Artikelnr.	Ø Schlauch mm	Länge m	Geka	Preis
601-97081*	32	12,5	1 1/4"	124.00
601-97082	38	12,5	1 1/2"	148.00
601-97083	38	12,5	2"	173.00
601-97084**	52	15	2"	266.00
601-97085	32	12,5	1 1/4"	116.00
601-97086	32	25	1 1/4"	193.00
601-97087	32	12,5	1 1/4"	114.00



CV Rückschlagventile

Rückschlagventile aus Messing

Artikelnr.	Anschluss	Preis
601-50112	1"	23.70
601-50113	1 1/4"	32.40
601-50114	1 1/2"	38.60



* Anschluss 40 mm Messing, G 1 1/4" IG

** Mit Storz-Kupplung



FV Fussventile

Fussventile aus Messing mit Saugfilter aus Edelstahl

Artikelnr.	Anschluss	Preis
601-50102	1"	24.90
601-50103	1 1/4"	27.40
601-50104	1 1/2"	36.00

Storz Kupplung 55



Artikelnr.	Anschluss	Klauenabstand mm	Preis
601-97059	2 1/2" IG	66	42.70
601-97065	2" IG	66	24.80
601-97067	1 1/2" IG	66	29.90
601-97068	1 1/2" IG	66	35.70
601-97069	2" AG	66	29.90
601-97088	mit Tülle 32 mm	66	40.60
601-97089	mit Tülle 38 mm	66	40.60

Filtergehäuse mit Plastikkopf

Maximaler Betriebsdruck 5 bar (bei einer Temperatur von +20°C)
Maximale Temperatur +45°C (bei 2 bar Druck)



Artikelnr.	Anschluss	Filtereinsatz Höhe	Preis
601-504F101J-1	1"	7"	55.00

Filter Einsatz

Passend zu Filtergehäuse 601-504F101-J-1
Aus Polyester



Artikelnr.	Filtration µm	Filter Gehäuse	Filtereinsatz Höhe	Preis
601-504C07	50	JUNIOR-F	7"	22.00

Druckschalter

mit einstellbarem Schaltdruck



Artikelnr.	Anschluss	Standardeinstellung bar	Preis
601-50018*	1/4" IG	1,4 ±2,8	35.00

Druckkontroller

mit analogem Manometer



Artikelnr.	Spannung	Druck bar	Anschluss	Preis
601-50064/500	230 V	1,5	1" AG	265.00

* Nur solange Vorrat

Druckkontroller

mit elektronischer Druckanzeige und Regelung

Artikelnr.	Spannung	Druck bar	Anschluss	Preis
601-50066/215PI	230V	1,5	1" AG	164.00



Druckmesser

Artikelnr.	Anschluss	Ø mm	Skalierung bar	Preis
601-50015/2	1/4" zentral	50	0 ÷ 6	9.00



Winkel 90°

Aus verzinktem Stahl

Artikelnr.	Anschluss	Preis
601-97071	1 1/2" AG	88.30



Gewindeübergangstück

Verzinkter Rohrdoppelnippel aus Stahl

Artikelnr.	Anschluss	Länge mm	Preis
601-97060	2 1/2" AG	60	25.90
601-97064	2" AG	60	15.80
601-97066	1 1/2" AG	250	33.40



Flex-Schläuche

Flexible EPDM-Gummischläuche
Maximaler Betriebsdruck 10 bar

Artikelnr.	Schlauch	Anschluss	Länge mm	Preis
601-50013	1"	1" x 1"	500	27.50
601-50013/1	1"	1" x 1"	600	29.00
601-50013/6	1"	1" x 1"	1000	36.10



Flex-Schläuche mit 90° Bogen

Flexible EPDM-Gummischläuche
Maximaler Betriebsdruck 10 bar

Artikelnr.	Schlauch	Anschluss	Länge mm	Preis
601-50013/01	3/4"	1" x 1"	500	26.20
601-50013/10	1"	1" x 1"	500	28.70





Made in Germany



KRONENFLEX SCHRUPPSCHEIBEN / TRENNSCHEIBEN

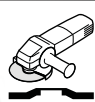

Schruppscheiben A24 Extra

Für Stahl, gekröpft
Bindung: Kunstharz, faserstoffverstärkt
Kornart: Korund

Aggressivität

Standzeit

Härte

Artikelnr.	Typ	Dimension mm	EAN	Klingspor-Nr.	VE	Preis / Stk.
1000-115622	A 24 Extra	115 x 6 x 22,2	4014855026524	188465	10	3.79
1000-125622	A 24 Extra	125 x 6 x 22,2	4014855026531	188466	10	4.34
1000-150622	A 24 Extra	150 x 6 x 22,2	4014855067633	235371	10	5.30
1000-230622	A 24 Extra	230 x 6 x 22,2	4014855010820	13447	10	8.56



Schruppscheiben A 24 N Supra

Für INOX, gekröpft
Bindung: Kunstharz, faserstoffverstärkt
Kornart: Korund

Aggressivität

Standzeit

Härte

Artikelnr.	Typ	Dimension mm	EAN	Klingspor-Nr.	VE	Preis / Stk.
1003-115622	A 24 N Supra	115 x 6 x 22,2	4014855010325	2923	10	4.96
1003-125622	A 24 N Supra	125 x 6 x 22,2	4014855010318	2922	10	5.65
1003-230622	A 24 N Supra	230 x 6 x 22,2	4014855010752	13432	10	13.00



Schruppscheiben C 24 R Supra

Für Stein und Beton, gekröpft
Bindung: Kunstharz, faserstoffverstärkt
Kornart: SiC

Aggressivität

Standzeit

Härte

Artikelnr.	Typ	Dimension mm	EAN	Klingspor-Nr.	VE	Preis / Stk.
1006-115622	C 24 R Supra	115 x 6 x 22,2	4014855010493	6664	10	5.63
1006-125622	C 24 R Supra	125 x 6 x 22,2	4014855010509	6665	10	6.45



Trennscheiben A 24 Extra

Für Stahl, gekröpft
Bindung: Kunstharz, faserstoffverstärkt
Kornart: Korund

Aggressivität

Standzeit

Härte

Artikelnr.	Typ	Dimension mm	EAN	Klingspor-Nr.	VE	Preis / Stk.
1029-1252522	A 24 Extra	125 x 2,5 x 22,2	4014855026500	188463	25	2.33
1029-230322	A 24 Extra	230 x 3 x 22,2	4014855026579	189002	25	4.52



Trennscheiben A 24 Extra

Für Stahl, gerade
Bindung: Kunstharz, faserstoffverstärkt
Kornart: Korund

Aggressivität

Standzeit

Härte

Artikelnr.	Typ	Dimension mm	EAN	Klingspor-Nr.	VE	Preis / Stk.
1010-1152522	A 24 Extra	115 x 2,5 x 22,2	4014855069828	242137	25	2.07
1010-1252522	A 24 Extra	125 x 2,5 x 22,2	4014855069835	242138	25	2.33
1010-230322	A 24 Extra	230 x 3 x 22,2	4014855012527	13492	25	4.52



Trennscheiben A 924 R Special

Für Stahl, gerade
Optimierte Bindung für die
Stahlbearbeitung, einsetzbar auch auf
Edelstahl. Für den Einsatz auf
Benzin-Freihandmaschinen mit
Schnittgeschwindigkeit 100m/s.
Freihandschneiden von Rohren,
Stangen, Profilen und festen Materialien.

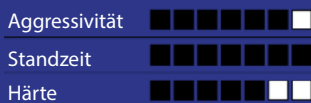

Artikelnr.	Typ	Dimension mm	EAN	Klingspor-Nr.	VE	Preis / Stk.
1013-3003520	A 924 R Special	305 x 3,5 x 20	5907560221287	354419	10	14.30
1013-3003522	A 924 R Special	305 x 3,5 x 22	5907560221300	354418	10	14.30
1013-350420	A 924 R Special	356 x 4 x 20	5907560221348	354416	10	21.40
1013-350422	A 924 R Special	356 x 4 x 22	5907560221362	354415	10	21.40
1013-350425	A 924 R Special	356 x 4 x 25,4	5907560221386	354414	10	21.40

Trennscheiben A 60 TZ Special

Für INOX und Stahl, gerade
Bindung: Kunstharz, faserstoffverstärkt
Kornart: Korund

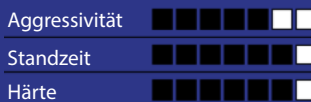

Artikelnr.	Typ	Dimension mm	EAN	Klingspor-Nr.	VE	Preis / Stk.
1034-115122	A 60 TZ Special	115 x 1,0 x 22,2	4014855029716	202400	25	3.35
1034-125122	A 60 TZ Special	125 x 1,0 x 22,2	4014855029723	202401	25	3.81

Trennscheiben A 980 TZ Special*

Für INOX, Stahl und NE-Metalle,
gekröpft, 0,8 mm
Bindung: Kunstharz, faserstoffverstärkt
Kornart: Korund



Artikelnr.	Typ	Dimension mm	EAN	Klingspor-Nr.	VE	Preis / Stk.
1037-1150822	A 980 TZ Special	115 x 0,8 x 22,2	4014855206551	322182	25	4.16
1037-1250822	A 980 TZ Special	125 x 0,8 x 22,2	4014855206568	322183	25	4.78

Trennscheiben A 46 TZ Special

Für INOX und Stahl, gerade
Bindung: Kunstharz, faserstoffverstärkt
Kornart: Korund

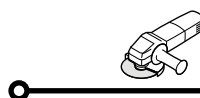

Artikelnr.	Typ	Dimension mm	EAN	Klingspor-Nr.	VE	Preis / Stk.
1014-1151622	A 46 TZ Special	115 x 1,6 x 22,2	4014855053605	187170	25	3.35
1014-1251622	A 46 TZ Special	125 x 1,6 x 22,2	4014855053612	187171	25	3.81
1014-1501622	A 46 TZ Special	150 x 1,6 x 22,2	4014855067954	241472	25	4.71
1014-2301922	A 46 TZ Special	230 x 1,9 x 22,2	4014855048953	224084	25	6.55

* Fragen Sie ab 200 Stück unsere Nettopreise an

DT 900 B Special

Made in Germany



Artikelnr.	1410-DT900B230
Dimension mm	230 x 22
Segment- Abmessung	15 x 2,6 x 12 mm
EAN	4014855216352
Klingspor-Nr.	325034
VE	1
Preis / Stk.	141.00



12 mm hohe
Turbosegmente mit
titanbeschichteten
Diamanten



Lasergeschweisste
Segmente

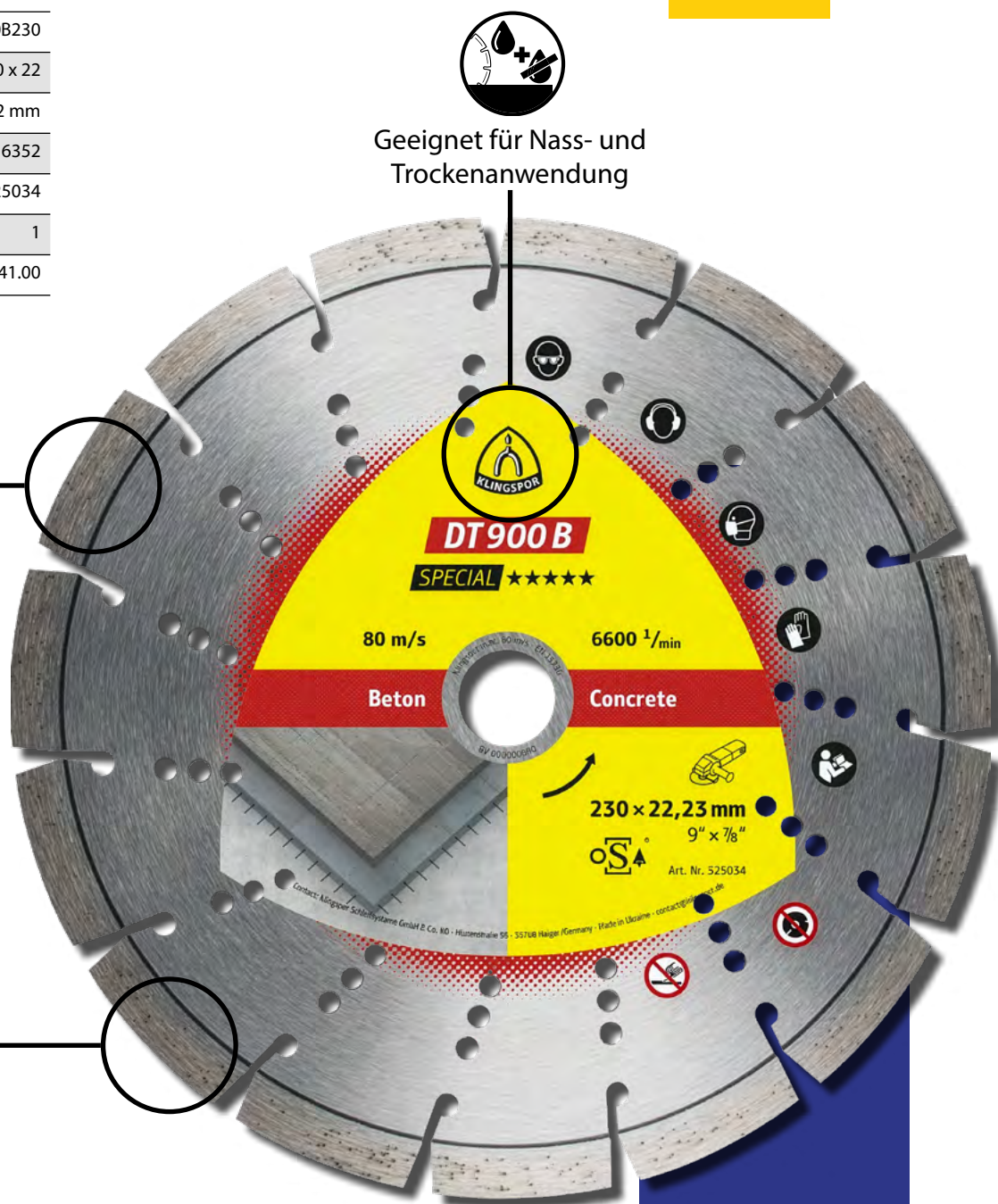

Geeignet für Nass- und
Trockenanwendung

Die Diamanttrennscheibe DT 900 B Special von Klingspor ist für den Einsatz auf dem Winkelschleifer konzipiert und eignet sich ideal zum zuverlässigen Trennen anspruchsvoller Baustellenmaterialien wie armiertem Altbeton, Beton und Kalksandstein. Dank titanbeschichteter Diamanten in den Turbosegmenten überzeugt sie durch erstklassiges Schneidverhalten, hohe Schnittgeschwindigkeit und eine sehr hohe Standzeit, selbst unter härtesten Einsatzbedingungen. Unterschiedliche Scheibengrößen ermöglichen präzise Schnitte bei Abriss-, Sanierungs- und Durchbrucharbeiten. Die im eigenen Hause gefertigte Scheibe erfüllt die Anforderungen nach DIN EN 13236 und der oSa und steht für hohe Sicherheit, Zuverlässigkeit und Wirtschaftlichkeit auf der Baustelle.



Made in Germany



DIAMANT-TRENNSCHEIBEN



Diamant-Trennscheibe DT 300 UT Extra

Für Baustellenmaterialien, Beton universal,
Dachziegel
Segmentierung: Turbo geschlossen
Ausführung: Gesintert

Aggressivität
Standzeit

Artikelnr.	Dimension mm	Segment Abmessung mm	EAN	Klingspor-Nr.	VE	Preis / Stk.
1410-DT300UT115	115 x 22	1,9 x 7	4014855218394	325353	1	22.50
1410-DT300UT125	125 x 22	1,9 x 7	4014855218400	325354	1	25.00
1410-DT300UT180	180 x 22	2,2 x 7	4014855218417	325355	1	40.00
1410-DT300UT230	230 x 22	2,5 x 7	4014855218424	325356	1	50.00

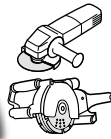

Diamant-Trennscheibe DT 300 U Extra

Für Baustellenmaterialien, Beton universal
Segmentierung: Standard
Ausführung: Gesintert

Aggressivität
Standzeit

Artikelnr.	Dimension mm	Segment Abmessung mm	EAN	Klingspor-Nr.	VE	Preis / Stk.
1410-DT300U115	115 x 22	1,6 x 7	4014855218318	325345	1	21.70
1410-DT300U125	125 x 22	1,6 x 7	4014855218325	325346	1	24.20
1410-DT300U180	180 x 22	2 x 7	4014855218332	325347	1	38.60
1410-DT300U230	230 x 22	2,3 x 7	4014855218349	325348	1	48.30



Diamant-Trennscheibe DT 300 F Extra

Für Fliesen, Kacheln
Segmentierung: Geschlossener Rand
Ausführung: Gesintert

Aggressivität
Standzeit

Artikelnr.	Dimension mm	Segment Abmessung mm	EAN	Klingspor-Nr.	VE	Preis / Stk.
1410-DT300F115	115 x 22	1,6 x 7	4014855218431	325357	1	19.60
1410-DT300F125	125 x 22	1,6 x 7	4014855218448	325358	1	21.70
1410-DT300F180	180 x 22	1,6 x 7	4014855218455	325359	1	34.80
1410-DT300F230	230 x 22	1,9 x 7	4014855218462	325360	1	43.50





Profi-Diamant-Trennscheibe DT 600 U Supra

Für Baustellenmaterialien, Kalksandstein,
Beton, armerter Altbeton
Segmentierung: Kurzzahn
Ausführung: Lasergescheisst

Aggressivität
Standzeit

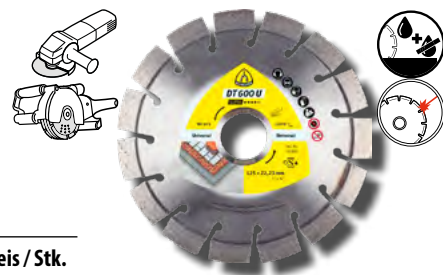

Artikelnr.	Dimension mm	Segment Abmessung mm	EAN	Klingspor-Nr.	VE	Preis / Stk.
1410-DT600U115	115 x 22	2,4 x 9	4014855219179	322630	1	43.40
1410-DT600U125	125 x 22	2,4 x 9	4014855219186	322631	1	48.20
1410-DT600U180	180 x 22	2,6 x 9	4014855219209	322633	1	77.10
1410-DT600U230	230 x 22	2,6 x 9	4014855219216	322634	1	96.40

Profi-Diamant-Trennscheibe DT 612 UT Supra

Für Baustellenmaterialien, Kalksandstein,
Beton, armerter Altbeton
Segmentierung: Turbo
Ausführung: Lasergeschweisst

Aggressivität
Standzeit



Artikelnr.	Dimension mm	Segment Abmessung mm	EAN	Klingspor-Nr.	VE	Preis / Stk.
1410-DT612UT115	115 x 22	2,4 x 12	4014855275748	334044	1	44.60
1410-DT612UT125	125 x 22	2,4 x 12	4014855275755	334045	1	49.60
1410-DT612UT180	180 x 22	2,6 x 12	4014855275779	334046	1	79.30
1410-DT612UT230	230 x 22	2,6 x 12	4014855275793	334047	1	99.10
1410-383486	125 x 22	2,2 x 12	4014855666379	383486	1	49.60
1410-383487	230 x 22	2,4 x 12	4014855666386	383487	1	99.10

Profi-Diamant-Trennscheibe DT 600 F Supra

Für Feinsteinzeug, Kacheln,
glasierte Ofenkacheln
Segmentierung: Geschlossener Rand
Ausführung: Gesintert

Aggressivität
Standzeit

Artikelnr.	Dimension mm	Segment Abmessung mm	EAN	Klingspor-Nr.	VE	Preis / Stk.
1410-DT600F115	115 x 22	1,6 x 7	4014855218547	325368	1	28.10
1410-DT600F125	125 x 22	1,6 x 7	4014855218554	325369	1	31.30
1410-DT600F150	150 x 22	1,6 x 7	4014855218561	325370	1	40.70
1410-DT600F180	180 x 22	1,6 x 7	4014855218578	325371	1	50.00
1410-DT600F230	230 x 22	1,9 x 7	4014855218585	325372	1	62.50





Made in Germany



Neu



DIAMANT-TRENNSCHEIBEN

Hochleistungs-Diamant-Trennscheibe DT 900 UT Special

Für Beton, Dachziegel, Baustellenmaterialien
Segmentierung: Turbo geschlossen
Ausführung: Gesintert

Aggressivität ██████████
Standzeit ██████████

Artikelnr.	Dimension mm	Segment Abmessung mm	EAN	Klingspor-Nr.	VE	Preis / Stk.
1410-383485	125 x 22	2,2 x 10	4014855666393	383485	1	53.00
1410-383484	230 x 22	2,8 x 12	4014855666409	383484	1	106.00

Hochleistungs-Diamant-Trennscheibe DT 900 U Special

Für Beton, armerter Altbeton, Hartgestein, Baustellenmaterialien, Kalksandstein
Segmentierung: Turbo
Ausführung: Lasergeschweisst

Aggressivität ██████████
Standzeit ██████████



Artikelnr.	Dimension mm	Segment Abmessung mm	EAN	Klingspor-Nr.	VE	Preis / Stk.
1410-DT900U115	115 x 22	8 x 2,4 x 12	4014855217977	325206	1	64.30
1410-DT900U125	125 x 22	9 x 2,4 x 12	4014855218004	325209	1	71.60
1410-DT900U230	230 x 22	15 x 2,6 x 12	4014855216369	325045	1	143.00



Hochleistungs-Diamant-Trennscheibe DT 900 FT Special

Für Feinsteinzeug, Kacheln, Granit, glasierte Ofenkacheln, Schiefer
Segmentierung: Turbo geschlossen
Ausführung: Gesintert

Aggressivität ██████████
Standzeit ██████████

Artikelnr.	Dimension mm	Segment Abmessung mm	EAN	Klingspor-Nr.	VE	Preis / Stk.
1410-DT900FT115	115 x 22	1,4 x 7,5	4014855218783	325392	1	51.90
1410-DT900FT125	125 x 22	1,4 x 7,5	4014855218790	325393	1	57.70



Kleinschleifmop KM 613

Mit Schaft
Für INOX, Metall Universal, Holz und Kunststoffe
Bindung: Kunstharz
Kornart: Korund

Artikelnr.	Korn	Drehzahl optimal	Drehzahl max	Dimension mm	Ø Schaft mm	EAN	Klingspor-Nr.	VE	Preis / Stk.
1136-40	K40	15.900	25.500	30 x 10	6	4014855015931	12816	10	6.05
1136-60	K60	15.900	25.500	30 x 10	6	4014855015948	12817	10	6.05
1136-80	K80	15.900	25.500	30 x 10	6	4014855015955	12818	10	6.05
1136-100	K100	15.900	25.500	30 x 10	6	4014855015870	12819	10	6.09
1136-120	K120	15.900	25.500	30 x 10	6	4014855015887	12820	10	6.09
1136-150	K150	15.900	25.500	30 x 10	6	4014855015894	12821	10	6.09
1136-180	K180	15.900	25.500	30 x 10	6	4014855015900	12822	10	6.09
1136-240	K240	15.900	25.500	30 x 10	6	4014855015917	12823	10	6.12
1136-320	K320	15.900	25.500	30 x 10	6	4014855015924	12824	10	6.12
1138-40	K40	15.900	25.500	30 x 15	6	4014855016020	12843	10	6.68
1138-60	K60	15.900	25.500	30 x 15	6	4014855016037	12844	10	6.68
1138-80	K80	15.900	25.500	30 x 15	6	4014855016044	12845	10	6.68
1138-100	K100	15.900	25.500	30 x 15	6	4014855015962	12846	10	6.70
1138-120	K120	15.900	25.500	30 x 15	6	4014855015979	12847	10	6.70
1138-150	K150	15.900	25.500	30 x 15	6	4014855015986	12848	10	6.70
1138-180	K180	15.900	25.500	30 x 15	6	4014855015993	12849	10	6.70
1138-240	K240	15.900	25.500	30 x 15	6	4014855016006	12850	10	6.71
1138-320	K320	15.900	25.500	30 x 15	6	4014855016013	12851	10	6.71
1140-40	K40	11.900	19.100	40 x 10	6	4014855016112	12870	10	6.68
1140-60	K60	11.900	19.100	40 x 10	6	4014855016129	12871	10	6.68
1140-80	K80	11.900	19.100	40 x 10	6	4014855016136	12872	10	6.68
1140-120	K120	11.900	19.100	40 x 10	6	4014855016068	12874	10	6.70
1140-240*	K240	11.900	19.100	40 x 10	6	4014855016099		10	4.10
1142-40	K40	11.900	19.100	40 x 15	6	4014855016204	12906	10	6.82
1142-60	K60	11.900	19.100	40 x 15	6	4014855016211	12907	10	6.82
1142-80	K80	11.900	19.100	40 x 15	6	4014855016228	12908	10	6.82
1142-100	K100	11.900	19.100	40 x 15	6	4014855016143	12909	10	6.86
1142-120	K120	11.900	19.100	40 x 15	6	4014855016150	12910	10	6.86
1142-150	K150	11.900	19.100	40 x 15	6	4014855016167	12911	10	6.86
1142-180	K180	11.900	19.100	40 x 15	6	4014855016174	12912	10	6.86
1142-240	K240	11.900	19.100	40 x 15	6	4014855016181	12913	10	6.86
1142-320	K320	11.900	19.100	40 x 15	6	4014855016198	12914	10	6.86
1144-40	K40	11.900	19.100	40 x 20	6	4014855016297	12942	10	7.13
1144-60	K60	11.900	19.100	40 x 20	6	4014855016303	12943	10	7.13
1144-80	K80	11.900	19.100	40 x 20	6	4014855016310	12944	10	7.13
1144-100	K100	11.900	19.100	40 x 20	6	4014855016235	12945	10	7.14
1144-120	K120	11.900	19.100	40 x 20	6	4014855016242	12946	10	7.14
1144-150	K150	11.900	19.100	40 x 20	6	4014855016259	12947	10	7.14
1144-180	K180	11.900	19.100	40 x 20	6	4014855016266	12948	10	7.14
1144-240	K240	11.900	19.100	40 x 20	6	4014855016273	12949	10	7.19

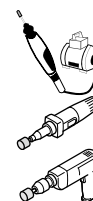

*Nur solange Vorrat



Made in Germany



KLEINSCHLEIFMOP



Kleinschleifmop KM 613

Mit Schaft
 Für INOX, Metall Universal, Holz und Kunststoffe
 Bindung: Kunstharz
 Kornart: Korund

Artikelnr.	Korn	Drehzahl optimal	Drehzahl max	Dimension mm	Ø Schaft mm	EAN	Klingspor-Nr.	VE	Preis / Stk.
1145-40	K40	9.560	15.200	50 x 10	6	4014855016389	12960	10	6.49
1145-60	K60	9.560	15.200	50 x 10	6	4014855016396	12961	10	6.49
1145-80	K80	9.560	15.200	50 x 10	6	4014855016402	12962	10	6.49
1145-120	K120	9.560	15.200	50 x 10	6	4014855016334	12964	10	6.60
1145-150	K150	9.560	15.200	50 x 10	6	4014855016341	12965	10	6.60
1145-240	K240	9.560	15.200	50 x 10	6	4014855016365	12967	10	6.63
1146-40	K40	9.560	15.200	50 x 15	6	4014855016464	12978	10	7.51
1146-60	K60	9.560	15.200	50 x 15	6	4014855016471	12979	10	7.51
1146-80	K80	9.560	15.200	50 x 15	6	4014855016488	12980	10	7.51
1146-120	K120	9.560	15.200	50 x 15	6	4014855016426	12982	10	7.53
1146-150*	K150	9.560	15.200	50 x 15	6	4014855016495		10	4.59
1146-240*	K240	9.560	15.200	50 x 15	6	4014855016440	12985	10	7.01
1147-40	K40	9.560	15.200	50 x 20	6	4014855016563	12996	10	8.04
1147-60	K60	9.560	15.200	50 x 20	6	4014855016570	12997	10	8.04
1147-80	K80	9.560	15.200	50 x 20	6	4014855016587	12998	10	8.04
1147-100	K100	9.560	15.200	50 x 20	6	4014855016501	12999	10	8.07
1147-120	K120	9.560	15.200	50 x 20	6	4014855016518	13000	10	8.07
1147-150	K150	9.560	15.200	50 x 20	6	4014855016525	13001	10	8.07
1147-180	K180	9.560	15.200	50 x 20	6	4014855016532	13002	10	8.07
1147-240	K240	9.560	15.200	50 x 20	6	4014855016549	13003	10	8.19
1147-320	K320	9.560	15.200	50 x 20	6	4014855016556	13004	10	8.19
1148-60	K60	7.940	12.700	60 x 15	6	4014855016662	13015	10	7.89
1148-80	K80	7.940	12.700	60 x 15	6	4014855016679	13016	10	7.89
1148-120	K120	7.940	12.700	60 x 15	6	4014855016600	13018	10	7.91
1148-150	K150	7.940	12.700	60 x 15	6	4014855016617	13019	10	7.91
1148-240	K240	7.940	12.700	60 x 15	6	4014855016631	13021	10	7.94
1149-60	K60	7.940	12.700	60 x 20	6	4014855016754	13033	10	8.96
1149-80	K80	7.940	12.700	60 x 20	6	4014855016761	13034	10	8.96
1149-120	K120	7.940	12.700	60 x 20	6	4014855016693	13036	10	8.96
1149-150*	K150	7.940	12.700	60 x 20	6	4014855016709		10	5.46
1149-180	K180	7.940	12.700	60 x 20	6	4014855016716	13038	10	8.96
1150-40	K40	7.940	12.700	60 x 30	6	4014855015139	13050	10	9.49
1150-60	K60	7.940	12.700	60 x 30	6	4014855015146	13051	10	9.49
1150-80	K80	7.940	12.700	60 x 30	6	4014855015153	13052	10	9.49
1150-100	K100	7.940	12.700	60 x 30	6	4014855015078	13053	10	9.52
1150-120	K120	7.940	12.700	60 x 30	6	4014855015085	13054	10	9.52
1150-150	K150	7.940	12.700	60 x 30	6	4014855015092	13055	10	9.52
1150-180	K180	7.940	12.700	60 x 30	6	4014855015108	13056	10	9.52
1150-240	K240	7.940	12.700	60 x 30	6	4014855015115	13057	10	9.53
1150-320	K320	7.940	12.700	60 x 30	6	4014855015122	13058	10	9.53

* Nur solange Vorrat

Kleinschleifmop KM 613

Mit Schaft
Für INOX, Metall Universal, Holz und Kunststoffe
Bindung: Kunstharz
Kornart: Korund

Artikelnr.	Korn	Drehzahl optimal	Drehzahl max	Dimension mm	Ø Schaft mm	EAN	Klingspor-Nr.	VE	Preis / Stk.
1151-40	K40	7.940	12.700	60 x 40	6	4014855015221	13068	10	11.74
1151-60	K60	7.940	12.700	60 x 40	6	4014855015238	13069	10	11.74
1151-80	K80	7.940	12.700	60 x 40	6	4014855015245	13070	10	11.74
1151-100	K100	7.940	12.700	60 x 40	6	4014855015160	13071	10	11.79
1151-120	K120	7.940	12.700	60 x 40	6	4014855015177	13072	10	11.79
1151-150	K150	7.940	12.700	60 x 40	6	4014855015184	13073	10	11.79
1151-240	K240	7.940	12.700	60 x 40	6	4014855015207	13075	10	11.83
1152-40	K40	7.940	10.150	60 x 50	6	4014855015313	13086	10	13.38
1152-60	K60	7.940	10.150	60 x 50	6	4014855015320	13087	10	13.38
1152-80	K80	7.940	10.150	60 x 50	6	4014855015337	13088	10	13.38
1152-120	K120	7.940	10.150	60 x 50	6	4014855015269	13090	10	13.55
1153-80	K80	6.000	9.500	80 x 15	6	4014855015429	13106	10	9.75
1154-40	K40	6.000	9.500	80 x 20	6	4014855015498	13122	10	10.77
1154-60	K60	6.000	9.500	80 x 20	6	4014855015504	13123	10	10.77
1154-80	K80	6.000	9.500	80 x 20	6	4014855015511	13124	10	10.77
1154-120	K120	6.000	9.500	80 x 20	6	4014855015443	13126	10	10.84
1155-40	K40	6.000	9.500	80 x 30	6	4014855015580	13140	10	13.73
1155-60	K60	6.000	9.500	80 x 30	6	4014855053773	13141	10	13.73
1155-80	K80	6.000	9.500	80 x 30	6	4014855015603	13142	10	13.73
1155-100*	K100	6.000	9.500	80 x 30	6	4014855015528	13143	10	11.40
1155-120	K120	6.000	9.500	80 x 30	6	4014855015535	13144	10	13.80
1155-150	K150	6.000	9.500	80 x 30	6	4014855015542	13145	10	13.80
1155-240	K240	6.000	9.500	80 x 30	6	4014855015566	13147	10	13.86
1155-320	K320	6.000	9.500	80 x 30	6	4014855015573	13148	10	13.86



* Nur solange Vorrat



Made in Germany



KLEINSCHLEIFMOP

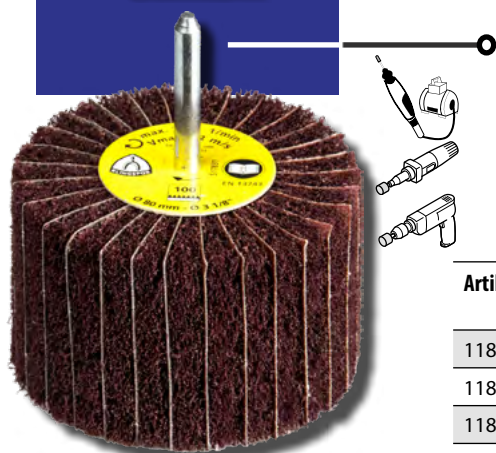

Kleinschleifmop NCS 600

Mit Schaft
Für INOX, Stahl, und Kunststoffe
Bindung: Kunstharz
Kornart: Korund

Artikelnr.	Korn	Drehzahl max	Dimension mm	Ø Schaft mm	EAN	Klingspor-Nr.	VE	Preis / Stk.
1180-60	K60	12.200	50 x 30	6	4014855090129	258932	10	15.51
1180-100	K100	12.200	50 x 30	6	4014855090136	258933	10	15.51
1180-150	K150	12.200	50 x 30	6	4014855090143	258934	10	15.51
1180-240	K240	12.200	50 x 30	6	4014855090150	258935	10	15.51
1181-60	K60	7.600	80 x 50	6	4014855090242	258944	10	28.45
1181-100	K100	7.600	80 x 50	6	4014855090259	258945	10	28.45
1181-150	K150	7.600	80 x 50	6	4014855090266	258946	10	28.45
1181-240	K240	7.600	80 x 50	6	4014855090273	258947	10	28.45
1182-60	K60	6.100	100 x 50	6	4014855090280	258948	10	50.63
1182-100	K100	6.100	100 x 50	6	4014855090297	258949	10	50.63
1182-150	K150	6.100	100 x 50	6	4014855090303	258950	10	50.63
1182-240	K240	6.100	100 x 50	6	4014855090310	258951	10	50.63



Polier-Kleinschleifmop NFS 600

Mit Schaft
Für INOX und Stahl
Bindung: Kunstharz
Kornart: Korund

Artikelnr.	Korn	Drehzahl max	Dimension mm	Ø Schaft mm	EAN	Klingspor-Nr.	VE	Preis / Stk.
1185-COARSE	K60	12.200	50 x 30	6	4014855089970	258917	10	15.33
1185-MEDIUM	K100 / 150	12.200	50 x 30	6	4014855089987	258918	10	15.33
1185-VERIFINE	K240	12.200	50 x 30	6	4014855089994	258919	10	15.33
1186-COARSE	K60	10.200	60 x 30	6	4014855090006	258920	10	18.53
1186-MEDIUM	K100 / 150	10.200	60 x 30	6	4014855090013	258921	10	18.53
1187-COARSE	K60	10.200	60 x 50	6	4014855090037	258923	10	22.04
1187-MEDIUM	K100 / 150	10.200	60 x 50	6	4014855090044	258924	10	22.04
1188-COARSE	K60	7.600	80 x 50	6	4014855090068	258926	10	27.52
1188-MEDIUM	K100 / 150	7.600	80 x 50	6	4014855090075	258927	10	27.52
1188-VERYFINE	K240	7.600	80 x 50	6	4014855090082	258928	10	27.52
1189-MEDIUM	K100	6.000	100 x 50	6	4014855090105	258930	10	46.11
1189-VERIFINE	K240	6.000	100 x 50	6	4014855090112	258931	10	46.11

HANDSCHLEIFKLOTZ / SCHLEIFKLOTZ



Schleiffix Handschleifklotz SFK 655

Für Farbe, Lack, Glas, Stein, Holz, Kunststoff, Leder, Metall
 Bindung: Kunststoff
 Kornart: SiC
 Kronen-Schleiffix ist ein weichgebundenes Reinigungsmittel mit Schleifkorn durchsetzt. SCHLEIFFIX poliert und mattiert. Lieferbar in verschiedenen Feinheitsgraden, die je nach Beschaffenheit der Oberfläche und Verschmutzungsgrad eingesetzt werden. Zusatz von Wasser, Seife, Petroleum oder Pasten erhöht die Wirkung.



Handblock



Display

Artikelnr.	Korn	Farbe	Dimension mm	EAN	Klingspor-Nr.	VE	Preis / Stk.
1322-30	K30	braun	80 x 50 x 20	4014855064168	13800	18	9.58
1322-60	K60	rot	80 x 50 x 20	4014855024421	13801	18	9.58
1322-120	K120	grün	80 x 50 x 20	4014855024414	13802	18	9.58
1322-240	K240	gelb	80 x 50 x 20	4014855021772	13803	18	9.58
1323-Display	Display-Karton je 6 Stk. K60 / K120 / K 240			4014855021789	72129	1	174.46

Weitere Abmessungen und Körnungen auf Anfrage.

Schleifklotz SK 700 A

Für Farbe, Lack, Spachtel, Holz, Kunststoff, Metall Universal
 Kornart: Korund
 Streuart: Dicht
 SB-verpackt, felxibel, 4-seitig bestreut, wasserfest.
 Flach und hochkant vierseitig einsetzbar. Durch die Winkelkante (ca. 45°) besonders gut für enge, spitz zulaufende Werkstückkonturen geeignet. Gute Anpassung und Druckverteilung durch flexiblen Schaumstoffkern. Robust, wasch- und wiederverwendbar.



Artikelnr.	Korn	Farbe	Dimension mm	EAN	Klingspor-Nr.	VE	Preis / Stk.
1322-670008	K80	braun	89 x 125 x 25	4014855932122	670008	18	4.32

Handklotz HBD 150

Für Klettscheiben im Durchmesser 150 mm, Kletthaftend
 Sehr gut geeignet für den Flächen- und Kantenschliff.
 Ermüdungsfreier Handschliff durch ergonomische Form.

Artikelnr.	Ø mm	EAN	Klingspor-Nr.	VE	Preis / Stk.
1322-387044	150	4014855755356	387044	1	17.63





Made in Germany



SCHLEIFPAPIER

Neu

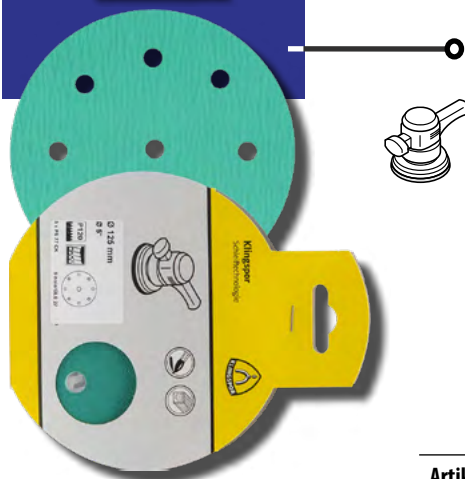

Schleifpapier PS 77 CK T-ACT

Für Farbe, Lack, Spachtel, Grundierung, Füller, Gel-Coats, Kompositwerkstoffe, Kunststoff

Kornart: Korund

Streuart: Halboffen

SB-verpackt, kletthaftend. Mit C-Papier Unterlage.

Neue Hochleistungsscheibe mit optimiertem Zusatzverhalten.

Erhöhte Standzeit durch die neuartige Oberflächenbeschichtung, die das Anhaften von Lack- und Staubpartikeln verhindert. Für aggressives Schleifen bei hohen Belastungen wird ein flexibles und reißfestes C-Latexpapier verwendet.

Artikelnr.	Korn	Ø mm	Lochform	EAN	Klingspor-Nr.	VE	Preis / 5 Stk.
1408-360349	K80	150	GLS 47	5907560228750	360349	5	9.20
1408-360347	K100	150	GLS 47	5907560228767	360347	5	8.40
1408-360351	K120	150	GLS 47	5907560228774	360351	5	8.40
1408-360350	K150	150	GLS 47	5907560228781	360350	5	8.40
1408-360348	K180	150	GLS 47	5907560228798	360348	5	8.40

Neu

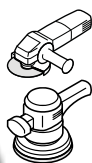

Schleifpapier PS 21 FK

Für Stahl, Edelstahl, Metall Universal

Bindung: Kunstharz

Kornart: Zirkonkorund

Streuart: Dicht

SB-verpackt, kletthaftend. Mit F-Papier Unterlage.

Aggressives Schleifverhalten durch selbstschärfendes Zirkonkorund. Optimal abgestimmte Rezeptur für den Edelstahlgrob- und Finishschliff. Lange Standzeit

Artikelnr.	Korn	Ø mm	Lochform	EAN	Klingspor-Nr.	VE	Preis / 5 Stk.
1408-367098	K40	150	0	4014855510733	367098	5	15.40
1408-367097	K60	150	0	4014855510740	367097	5	12.90
1408-367095	K80	150	0	4014855510757	367095	5	11.70



Fiberscheiben CS 561 für Metall

Für INOX, Stahl, NE-Metalle, Metall Universal, Kunststoff, Holz
 Bindung: Kunstharz
 Kornart: Korund
 Streuart: Dicht
 Für 80 m/s zugelassen

Artikelnr.	Korn	Dimension mm	EAN	Klingspor-Nr.	VE	Preis / 100 Stk.
1223-16	K16	115 x 22	4014855030330	66302	25	121.00
1223-24	K24	115 x 22	4014855060559	72298	25	97.50
1223-36	K36	115 x 22	4014855060566	66308	25	90.70
1223-40	K40	115 x 22	4014855030347	72192	25	80.60
1223-50	K50	115 x 22	4014855060573	66313	25	76.50
1223-60	K60	115 x 22	4014855060580	66318	25	69.70
1223-80	K80	115 x 22	4014855030354	25472	25	67.70
1223-100	K100	115 x 22	4014855060597	66322	25	67.70
1223-120	K120	115 x 22	4014855060603	66327	25	67.70
1223-150	K150	115 x 22	4014855013432	10987	25	67.70
1223-180	K180	115 x 22	4014855013456	10988	25	67.70
1223-240	K240	115 x 22	4014855013470	10990	25	62.40
1223-320	K320	115 x 22	4014855013500	10992	25	67.70
1225-16	K16	125 x 22	4014855060610	66354	25	141.00
1225-24	K24	125 x 22	4014855060627	66358	25	114.00
1225-36	K36	125 x 22	4014855060634	66364	25	106.00
1225-40	K40	125 x 22	4014855060641	66366	25	94.30
1225-50	K50	125 x 22	4014855060658	66371	25	89.50
1225-60	K60	125 x 22	4014855060665	66376	25	81.60
1225-80	K80	125 x 22	4014855060672	70439	25	79.20
1225-100	K100	125 x 22	4014855060689	66379	25	79.20
1225-120	K120	125 x 22	4014855060696	66383	25	79.20
1225-150	K150	125 x 22	4014855013616	11019	25	79.20
1225-180	K180	125 x 22	4014855013531	11020	25	79.20
1225-220	K220	125 x 22	4014855013548	11021	25	79.20
1227-16	K16	180 x 22	4014855060771	66443	25	256.00
1227-24	K24	180 x 22	4014855060788	66451	25	207.00
1227-36	K36	180 x 22	4014855060795	66459	25	193.00
1227-40	K40	180 x 22	4014855060801	70447	25	171.00
1227-50	K50	180 x 22	4014855060818	70448	25	163.00
1227-60	K60	180 x 22	4014855060825	70449	25	148.00
1227-80	K80	180 x 22	4014855060832	66465	25	144.00
1227-100	K100	180 x 22	4014855060849	66469	25	144.00
1227-120	K120	180 x 22	4014855060856	66472	25	144.00

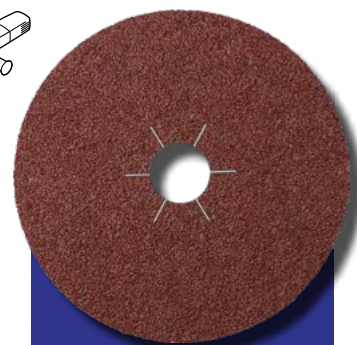



Made in Germany

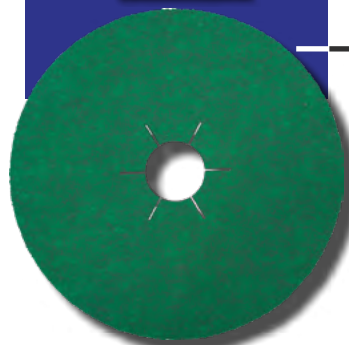

FIBERSCHEIBEN / FIBERSCHEIBENSPENDER / STÜTZTELLER

Fiberscheiben CS 570

Für INOX, Aluminium und NE-Metalle

Kornart: Zirkonkorund

Streuart: Dicht

Hochleistungsscheibe mit hoher Abtragsleistung und Standzeit durch zusätzlicher Multibindung bei Edelstahl und hochlegierten Stählen, kühl schleifend, insbesondere im Flächenschliff.

Artikelnr.	Korn	Dimension mm	EAN	Klingspor-Nr.	VE	Preis / 100 Stk.
1236-36	K36	115 x 22	4014855061341	204797	25	130.00
1236-50	K50	115 x 22	4014855048083	204087	25	110.00
1236-60	K60	115 x 22	4014855061365	204799	25	100.00
1236-80	K80	115 x 22	4014855061372	204800	25	97.10
1236-100	K100	115 x 22	4014855048113	204090	25	97.10
1236-120	K120	115 x 22	4014855061396	204802	25	97.10
1237-24	K24	125 x 22	4014855061488	204092	25	149.60
1237-36	K36	125 x 22	4014855061426	204806	25	152.00
1237-50	K50	125 x 22	4014855048144	204094	25	128.00
1237-60	K60	125 x 22	4014855061440	204811	25	117.00
1237-80	K80	125 x 22	4014855061457	204812	25	114.00
1237-100	K100	125 x 22	4014855048175	204097	25	114.00
1237-120	K120	125 x 22	4014855061471	204814	25	114.00



Fiberscheibenspender

Einfaches Bevorraten und Entnehmen von bis zu 100 Fiberscheiben von Durchmesser 115 bis 180 mm.

Artikelnr.	Material	Dimension mm	EAN	Klingspor-Nr.	VE	Preis / Stk.
1235-FS555	PVC	170 x 140 x 196	4014855191338	316463	1	21.09



Stützteller zu Fiberscheiben ST 358

Mittelharter Stützteller ermöglicht gute Anpassung an das Werkstück. Universell einsetzbar, speziell für Flächen- und Feinschliff (ab Korn 50 und feiner). Hohe Temperaturbeständigkeit.

Artikelnr.	Dimension mm	EAN	Klingspor-Nr.	VE	Preis / Stk.
1235-115	115 / M14	4014855017850	14838	1	11.36
1235-125	125 / M14	4014855017867	14835	1	13.62
1235-150	150 / M14	4014855017874	14836	1	15.24
1235-180	180 / M14	4014855017881	14840	1	28.17



Stützteller zu Fiberscheiben ST 358 A

Für grobe Schleif- und Schrupparbeiten. Kühler Schliff. Erhöhte Aggressivität durch harte, gerippte Schleiffläche. Hohe Temperaturbeständigkeit und Stabilität.

Artikelnr.	Dimension mm	EAN	Klingspor-Nr.	VE	Preis / Stk.
1235-115G	115 / M14	4014855064397	126346	1	14.14
1235-125G	125 / M14	4014855064403	126347	1	17.09
1235-180G	180 / M14	4014855064410	126348	1	30.97

Schleifpapierbögen PS 11 C / PS 11 A

Für Farbe, Lack, Spachtel, Kunststoff, Glas, Stein, Metall Universal
 Bindung: Kunstharz
 Kornart: SiC
 Streuart: Dicht
 Spezialprodukt für Autoreparatur- und Lackierbereich. Für harte und zähe Werkstoffoberflächen. Sehr gute Anpassungsfähigkeit bei hoher Stabilität. Für Nass- und Trockenschliff
 PS 11 C mit C-Papier Unterlage / PS 11 A mit A-Papier Unterlage



Artikelnr.	Typ	Korn	Dimension mm	EAN	Klingspor-Nr.	VE	Preis / 100 Stk.
1200-60	PS 11C	K60	230 x 280	4014855018727	2022	50	264.00
1200-80	PS 11C	K80	230 x 280	4014855018734	2023	50	230.00
1200-100	PS 11C	K100	230 x 280	4014855018635	2117	50	203.00
1200-120	PS 11C	K120	230 x 280	4014855018659	2116	50	178.00
1200-150	PS 11C	K150	230 x 280	4014855018673	2011	50	168.00
1200-180	PS 11C	K180	230 x 280	4014855018918	2012	50	158.00
1200-220	PS 11C	K220	230 x 280	4014855061624	2013	50	158.00
1200-2014	PS 11C	K240	230 x 280	4014855061631	2014	50	158.00
1200-280	PS 11C	K280	230 x 280	4014855053148	2015	50	158.00
1200-320	PS 11C	K320	230 x 280	4014855044412	2016	50	158.00
1200-360	PS 11C	K360	230 x 280	4014855061648	2017	50	158.00
1200-400	PS 11A	K400	230 x 280	4014855018949	2007	50	158.00
1200-600	PS 11A	K600	230 x 280	4014855018956	2009	50	158.00
1200-800	PS 11A	K800	230 x 280	4014855018741	2010	50	168.00
1200-1000	PS 11A	K1000	230 x 280	4014855018642	11892	50	168.00
1200-1200	PS 11A	K1200	230 x 280	4014855018666	6616	50	168.00
1200-2000	PS 11A	K2000	230 x 280	4014855061617	186795	50	168.00

Schleifpapierbögen PL 31 B

Für Farbe, Lack, Spachtel, Holz, Metall Universal
 Bindung: Leim
 Kornart: Korund
 Streuart: Halbaffen
 Finishingpapier mit B-Papier Unterlage

Artikelnr.	Korn	Dimension mm	EAN	Klingspor-Nr.	VE	Preis / 100 Stk.
1206-40	K40	230 x 280	4014855018161	2059	50	125.00
1206-60	K60	230 x 280	4014855018185	2061	50	99.40
1206-80	K80	230 x 280	4014855018192	2062	50	87.60
1206-100	K100	230 x 280	4014855018093	2048	50	80.30
1206-120	K120	230 x 280	4014855018109	2049	50	80.30
1206-150	K150	230 x 280	4014855018116	2050	50	80.30
1206-180	K180	230 x 280	4014855018123	2051	50	80.30
1206-220	K220	230 x 280	4014855018062	2052	50	81.00
1206-240	K240	230 x 280	4014855018130	2053	50	81.00
1206-280	K280	230 x 280	4014855018079	2054	50	81.00
1206-320	K320	230 x 280	4014855018147	2055	50	81.00
1206-400	K400	230 x 280	4014855018178	2057	50	81.00

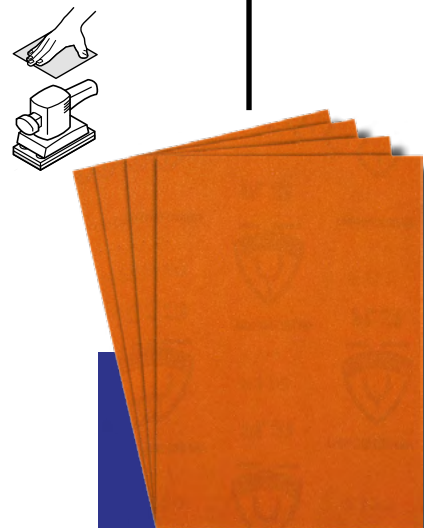
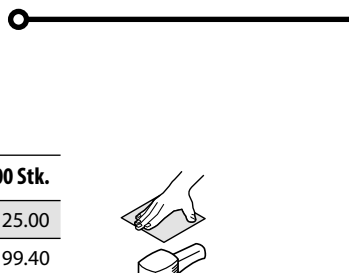

Weitere Abmessungen und Körnungen auf Anfrage.



Made in Germany



SCHLEIFTUCHBOGEN / SPARROLLEN

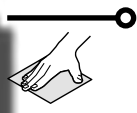

Schleiftuchbögen KL 385 JF

Für INOX, Holz, Kunststoff, NE-Metalle, Metall Universal
Bindung: Kunstharz
Kornart: Korund
Streuart: Dicht
Mit JF-Baumwolle Unterlage

Artikelnr.	Korn	Dimension mm	EAN	Klingspor-Nr.	VE	Preis / 100 Stk.
1208-40	K40	230 x 280	4014855043613	218047	50	339.00
1208-60	K60	230 x 280	4014855043637	218050	50	298.00
1208-80	K80	230 x 280	4014855043644	218051	50	279.00
1208-100	K100	230 x 280	4014855043651	218052	50	267.00
1208-120	K120	230 x 280	4014855043668	218053	50	267.00
1208-150	K150	230 x 280	4014855043675	218054	50	267.00
1208-180	K180	230 x 280	4014855043682	218055	50	267.00
1208-220	K220	230 x 280	4014855043699	218056	50	270.00
1208-240	K240	230 x 280	4014855043705	218057	50	270.00
1208-280	K280	230 x 280	4014855043712	218058	50	270.00
1208-320	K320	230 x 280	4014855043729	218059	50	270.00
1208-400	K400	230 x 280	4014855043743	218061	50	270.00
1208-600	K600	230 x 280	4014855043767	218063	50	270.00

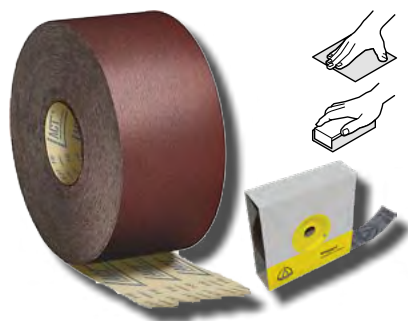

Sparrollen KL 361 JF

Für INOX, Stahl, NE-Metalle, Metall Universal, Holz, Kunststoff
Bindung: Kunstharz
Kornart: Korund
Streuart: Dicht
Mit JF-Baumwolle Unterlage

Artikelnr.	Korn	Dimension mm	EAN	Klingspor-Nr.	VE	Preis / Stk.
1211-40	K40	25 mm x 50 m	4014855014378	3769	1	93.38
1211-60	K60	25 mm x 50 m	4014855014415	3771	1	81.92
1211-80	K80	25 mm x 50 m	4014855014439	3772	1	76.53
1211-100	K100	25 mm x 50 m	4014855014286	3773	1	73.15
1211-120	K120	25 mm x 50 m	4014855014293	3774	1	73.15
1211-150	K150	25 mm x 50 m	4014855014309	3775	1	73.15
1211-180	K180	25 mm x 50 m	4014855014316	3776	1	73.15
1211-220	K220	25 mm x 50 m	4014855014323	3777	1	73.83
1211-240	K240	25 mm x 50 m	4014855014330	3778	1	73.83
1211-320	K320	25 mm x 50 m	4014855014361	3780	1	73.83
1211-400	K400	25 mm x 50 m	4014855014385	3782	1	73.83
1213-40	K40	50 mm x 50 m	4014855014699	3849	1	180.56
1213-50	K50	50 mm x 50 m	4014855014712	3850	1	168.43
1213-60	K60	50 mm x 50 m	4014855014736	3851	1	157.64
1213-80	K80	50 mm x 50 m	4014855014750	3852	1	146.86
1213-100	K100	50 mm x 50 m	4014855014606	3853	1	140.11
1213-120	K120	50 mm x 50 m	4014855014613	3854	1	140.11
1213-150	K150	50 mm x 50 m	4014855014620	3855	1	140.11
1213-180	K180	50 mm x 50 m	4014855014637	3856	1	140.11
1213-240	K240	50 mm x 50 m	4014855014651	3858	1	141.46
1213-320	K320	50 mm x 50 m	4014855014682	3860	1	141.46
1213-400	K400	50 mm x 50 m	4014855014705	3862	1	141.46

Kurzbänder für Handbandfeile LS 309 X

Für Metall Universal, NE-Metalle, Holz

Bindung: Kunstharz

Kornart: Korund

Streuart: Dicht

Universalschleifband mit X-Baumwolle Unterlage

Artikelnr.	Korn	Dimension mm	EAN	Klingspor-Nr.	VE	Preis / Stk.
500040-13451	K40	13 x 451			30	2.57
500060-13451	K60	13 x 451			30	2.49
500100-13451	K100	13 x 451			30	2.43
500120-13451	K120	13 x 451			30	2.43
500040-28533	K40	28 x 533	4014855055821	36755	20	4.47
500060-28533	K60	28 x 533	4014855055838	37945	20	4.27
500080-28533	K80	28 x 533	4014855058778	39236	20	4.18
500100-28533	K100	28 x 533	4014855055852	40702	20	4.12
500120-28533	K120	28 x 533	4014855028931	41900	20	4.12
500150-28533	K150	28 x 533	4014855058785	42794	20	3.81
500040-40303	K40	40 x 303			30	4.22
500060-40303	K60	40 x 303			30	4.06
500080-40303	K80	40 x 303			20	3.98
500100-40303	K100	40 x 303			30	3.93
500120-40303	K120	40 x 303			10	3.93
500040-40675	K40	40 x 675			30	5.73
500060-40675	K60	40 x 675			30	5.36
500080-40675	K80	40 x 675			30	5.19
500100-40675	K100	40 x 675			30	5.08
500120-40675	K120	40 x 675			30	5.08
500150-40675	K150	40 x 675			30	5.08
500040-45710	K40	45 x 710			30	6.23
500060-45710	K60	45 x 710			30	5.79
500080-45710	K80	45 x 710			30	5.59
500100-45710	K100	45 x 710			30	5.46
500120-45710	K120	45 x 710			30	5.46
500040-45800	K40	45 x 800			30	6.63
500060-45800	K60	45 x 800			30	6.15
500080-45800	K80	45 x 800			30	5.92
500100-45800	K100	45 x 800			30	5.77
500120-45800	K120	45 x 800			30	5.77
500150-45800	K150	45 x 800			30	5.77
500040-50800	K40	50 x 800			30	7.04
500060-50800	K60	50 x 800			30	6.50
500080-50800	K80	50 x 800			30	6.24
500100-50800	K100	50 x 800			30	6.08
500120-50800	K120	50 x 800			30	6.08
500150-50800	K150	50 x 800			30	6.08

Weitere Abmessungen und Körnungen auf Anfrage.





Made in Germany



KURZBÄNDER



Kurzbänder für Handbandschleifer LS 309 XH

Für Metall Universal, NE-Metalle, Holz, Farbe, Lack, Spachtel

Bindung: Kunstharz

Kornart: Korund

Streuart: Dicht

Universalschleifgewebe mit X-Baumwolle Unterlage

Artikelnr.	Korn	Dimension mm	EAN	Klingspor-Nr.	VE	Preis / Stk.
500040-60400	K40	60 x 400			25	5.76
500060-60400	K60	60 x 400			25	4.23
500080-60400	K80	60 x 400	4014855017249	4104	25	4.12
500100-60400	K100	60 x 400			25	5.18
500120-60400	K120	60 x 400	4014855017140	4097	25	4.05
500150-60400	K150	60 x 400			25	5.18
500040-65410	K40	65 x 410	4014855017331	4106	20	4.65
500060-65410	K60	65 x 410	4014855017355	4114	20	4.39
500080-65410	K80	65 x 410	4014855017362	4120	20	4.27
500100-65410	K100	65 x 410	4014855017256	4124	20	4.20
500120-65410	K120	65 x 410	4014855017263	4128	20	4.20
500150-65410	K150	65 x 410			20	5.39
500040-75457	K40	75 x 457	4014855022496	37269	20	5.20
500060-75457	K60	75 x 457	4014855045174	38825	20	4.87
500080-75457	K80	75 x 457	4014855045181	40345	20	4.71
500100-75457	K100	75 x 457	4014855022502	41560	20	4.61
500120-75457	K120	75 x 457	4014855059737	42627	20	4.61
500150-75457	K150	75 x 457	4014855059744	43020	20	4.61
500040-75480	K40	75 x 480	4014855017454	4098	20	5.32
500060-75480	K60	75 x 480	4014855017478	4107	20	4.98
500080-75480	K80	75 x 480	4014855017485	4115	20	4.81
500100-75480	K100	75 x 480	4014855017379	4121	20	4.71
500120-75480	K120	75 x 480	4014855017386	4125	20	4.71
500150-75480	K150	75 x 480			20	6.11
500040-75510	K40	75 x 510			20	7.19
500060-75510	K60	75 x 510			20	7.19
500080-75510	K80	75 x 510			20	6.43
500100-75510	K100	75 x 510			20	6.28
500120-75510	K120	75 x 510			20	6.28
500150-75510	K150	75 x 510			20	6.28
500040-75533	K40	75 x 533	4014855017706	4137	20	5.61
500060-75533	K60	75 x 533	4014855017713	4139	20	5.22
500080-75533	K80	75 x 533	4014855017720	4140	20	5.04
500100-75533	K100	75 x 533	4014855017614	4141	20	4.93
500120-75533	K120	75 x 533	4014855017621	4142	20	4.93
500150-75533	K150	75 x 533	4014855017638	4143	20	4.93

Kurzbänder für Handbandschleifer LS 309 XH

Für Metall Universal, NE-Metalle, Holz, Farbe, Lack, Spachtel
 Bindung: Kunstharz
 Kornart: Korund
 Streuart: Dicht
 Universalschleifgewebe mit X-Baumwolle Unterlage



Artikelnr.	Korn	Dimension mm	EAN	Klingspor-Nr.	VE	Preis / Stk.
500040-100560	K40	100 x 560	4014855016853	4151	15	6.98
500060-100560	K60	100 x 560	4014855016877	4473	15	6.44
500080-100560	K80	100 x 560	4014855016884	4474	15	6.19
500100-100560	K100	100 x 560	4014855016778	4475	15	6.03
500120-100560	K120	100 x 560	4014855016785	4476	15	6.03
500150-100560	K150	100 x 560	4014855016792	4477	15	6.03
500040-100610	K40	100 x 610	4014855016976	4478	15	7.34
500060-100610	K60	100 x 610	4014855016990	4480	15	6.75
500080-100610	K80	100 x 610	4014855017003	4481	15	6.48
500100-100610	K100	100 x 610	4014855016891	4482	15	6.30
500120-100610	K120	100 x 610	4014855016907	4483	15	6.30
500150-100610	K150	100 x 610	4014855016914	4484	15	6.30

Schleifbänder CS 310 X

Für INOX, Stahl, NE-Metalle, Holz, Kunststoff
 Bindung: Kunstharz
 Kornart: Korund
 Streuart: Dicht
 Schleifgewebe mit X-Baumwolle Unterlage für hohe Beanspruchung
 bei besonders guter Standzeit.

Artikelnr.	Korn	Dimension mm	EAN	Klingspor-Nr.	VE	Preis / Stk.
530040-501000	K40	50 x 1000			30	7.57
530050-501000	K50	50 x 1000			30	7.24
530060-501000	K60	50 x 1000			30	6.93
530080-501000	K80	50 x 1000			30	6.63
530100-501000	K100	50 x 1000			30	6.45
530120-501000	K120	50 x 1000			30	6.45
530040-501500	K40	50 x 1500			30	10.26
530050-501500	K50	50 x 1500			30	9.75
530060-501500	K60	50 x 1500			30	9.30
530080-501500	K80	50 x 1500			30	8.85
530100-501500	K100	50 x 1500			30	8.57
530120-501500	K120	50 x 1500			30	8.57
530036-752000	K36	75 x 2000	4014855026814	4594	30	21.87
530040-752000	K40	75 x 2000	4014855057962	4595	30	20.72
530050-752000	K50	75 x 2000			30	17.56
530060-752000	K60	75 x 2000	4014855026821	4596	30	18.55
530080-752000	K80	75 x 2000	4014855026869	49399	30	17.52
530100-752000	K100	75 x 2000			30	14.89
530120-752000	K120	75 x 2000	4014855030750	50652	30	16.88

Weitere Abmessungen und Körnungen auf Anfrage.

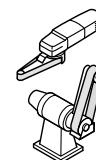



Made in Germany

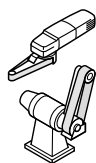

SCHLEIFBÄNDER

Schleifbänder CS 310 X

Für INOX, Stahl, NE-Metalle, Holz, Kunststoff

Bindung: Kunstharz

Kornart: Korund

Streuart: Dicht

Schleifgewebe mit X-Baumwolle Unterlage für hohe Beanspruchung bei besonders guter Standzeit.

Artikelnr.	Korn	Dimension mm	EAN	Klingspor-Nr.	VE	Preis / Stk.
530040-1001000	K40	100 x 1000			30	12.89
530050-1001000	K50	100 x 1000			30	12.21
530060-1001000	K60	100 x 1000			30	11.61
530080-1001000	K80	100 x 1000			30	11.01
530100-1001000	K100	100 x 1000			30	11.30
530120-1001000	K120	100 x 1000			30	10.63
530036-1001100*	K36	100 x 1100			15	11.87
530040-1001100	K40	100 x 1100			15	15.03
530050-1001100	K50	100 x 1100			15	14.29
530060-1001100	K60	100 x 1100			15	13.63
530080-1001100	K80	100 x 1100			15	12.96
530100-1001100	K100	100 x 1100			15	13.86
530120-1001100	K120	100 x 1100			15	12.55
530040-1001500	K40	100 x 1500			15	18.83
530050-1001500	K50	100 x 1500			15	17.82
530060-1001500	K60	100 x 1500			15	19.91
530080-1001500	K80	100 x 1500			15	16.01
530100-1001500	K100	100 x 1500			15	15.45
530120-1001500	K120	100 x 1500			15	15.45
530040-1002000	K40	100 x 2000			15	23.85
530050-1002000	K50	100 x 2000			15	22.23
530060-1002000	K60	100 x 2000			15	21.03
530080-1002000	K80	100 x 2000			15	19.82
530100-1002000	K100	100 x 2000			15	19.07
530120-1002000	K120	100 x 2000			15	19.07
530040-1502000	K40	150 x 2000	4014855026845	47921	10	37.75
530060-1502000	K60	150 x 2000	4014855026852	48821	10	33.40
530080-1502000	K80	150 x 2000	4014855058099	49581	10	31.36
530100-1502000	K100	150 x 2000			10	26.88
530120-1502000	K120	150 x 2000	4014855030934	50767	10	30.08
530060-1502250	K60	150 x 2250			10	34.56
530080-1502250	K80	150 x 2250			10	32.56
530100-1502250	K100	150 x 2250			10	31.30

Schleifbänder CS 411 X

Für INOX, Stahl und Metall Universal

Bindung: Kunstharz

Kornart: Zirkonkorund

Streuart: Dicht

Hochleistungsschleifband mit X-Baumwolle Unterlage, hoher Abtragsleistung zum Grobschliff bei besonders guter Standzeit

Artikelnr.	Korn	Dimension mm	EAN	Klingspor-Nr.	VE	Preis / Stk.
521036-502000	K36	50 x 2000	4014855039562	26419	10	18.61
521040-502000	K40	50 x 2000	4014855039579	26593	10	18.24
521060-502000	K60	50 x 2000	4014855039593	72251	25	16.25
521080-502000	K80	50 x 2000	4014855039609	26943	25	15.31
521120-502000	K120	50 x 2000	4014855039616	103997	25	14.73
521024-752000	K24	75 x 2000	4014855039623	4618	10	31.77
521036-752000	K36	75 x 2000	4014855039630	4619	10	29.93
521040-752000	K40	75 x 2000	4014855013395	4620	10	26.94
521060-752000	K60	75 x 2000	4014855013401	4622	10	23.96
521080-752000	K80	75 x 2000	4014855013418	26969	10	22.55
521120-752000	K120	75 x 2000	4014855013388	113664	10	21.67
521036-1002000	K36	100 x 2000	4014855115037	26463	10	38.58
521036-1502000	K36	150 x 2000	4014855039661	26488	10	55.96
521040-1502000	K40	150 x 2000	4014855039678	26668	10	49.99
521060-1502000	K60	150 x 2000	4014855039692	72775	10	44.02
521080-1502000	K80	150 x 2000	4014855039708	27030	10	41.21
521120-1502000	K120	150 x 2000	4014855039715	101308	10	39.45

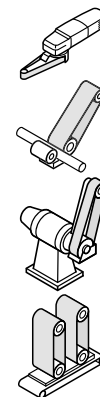
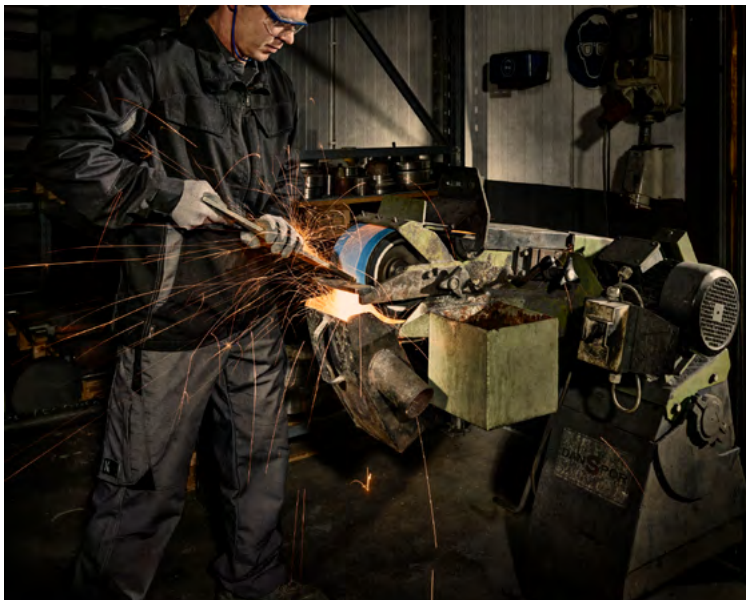



Made in Germany



DRAHTBÜRSTEN STAHL UND INOX

Neu

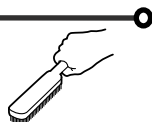

Spidbürste mit Kunststoffgriff BHP 600

Für INOX, Stahl und NE-Metalle
Angenehme Handhabung durch ergonomisch geformten Kunststoffgriff, mit 140 mm Nutzlänge. Gewellte Drahtausführung für schonendes Reinigen von Oberflächen aus Stahl, Edelstahl oder NE-Metallen

Artikelnr.	Besatzmaterial	Draht	Draht Ø mm	Besatzhöhe mm	Gesamtlänge mm	Reihen	VE	Preis / Stk.
1196-358323	Stahl	gewellt	0,30	25	265	1	24	3.16
1196-358324	Edelstahl	gewellt	0,30	25	265	1	24	6.30
1196-358325	Messing	gewellt	0,30	25	265	1	24	7.42

Neu



Kehlnahtbürste BHK 600

Für INOX, Stahl und NE-Metalle
V-förmiger Drahtbesatz ideal zum Reinigen und Säubern von Kehl und V-Nähten.
125 mm Nutzlänge.
Gut geeignet für die Bearbeitung schwer zugänglicher Stellen.

Artikelnr.	Besatzmaterial	Draht	Draht Ø mm	Besatzhöhe mm	Gesamtlänge mm	Reihen	VE	Preis / Stk.
1196-358378	Stahl	glatt	0,35	25	290	3	12	6.27
1196-358379	Edelstahl	glatt	0,35	25	290	3	12	12.53

Neu



Handbürste mit Holzkörper BH 600

Für INOX, Stahl und NE-Metalle
Handbürste mit Holzgriff und 125 mm Nutzlänge. Glatte Drahtausführung zum manuellen Entfernen von Rost, Schmutz und Farbe.

Artikelnr.	Besatzmaterial	Draht	Draht Ø mm	Besatzhöhe mm	Gesamtlänge mm	Reihen	VE	Preis / Stk.
1196-358363	Stahl	glatt	0,35	25	290	5	12	3.72
1196-358365	Stahl	glatt	0,35	25	290	4	12	3.38
1196-358368	Edelstahl	glatt	0,30	25	290	3	12	5.39
1196-358370	Edelstahl	glatt	0,30	25	290	4	12	6.73
1196-358376	Stahl	glatt	0,35	25	290	3	12	2.70

Neu



Rundbürste mit gezopftem Draht BRP 600 Z

Für INOX und Stahl
Ideales Werkzeug aus Stahl zur professionellen Bearbeitung von U- / V- Nähten im Pipeline-, Rohrleitungs- und Behälterbau.
Dank der schmalen Werkzeugbreite auch gut geeignet für die Bearbeitung schwer zugänglicher Bereiche. Zum Reinigen aller Schweißnähte an Rohrverbindungen.

Artikelnr.	Ø x Breite x Bohrung mm	Besatzmaterial	Draht Ø mm	Besatzlänge mm	Zöpfe	VE	Preis / Stk.
1196-358314	115 x 6 x 22	Stahl	0,5	28	36	1	16.63
1196-358315	125 x 6 x 22	Stahl	0,5	22	36	1	17.77

Topfbürste mit Gewinde und gezopftem Draht BT 600 Z

Für INOX und Stahl mit Besatzmaterial aus Stahl.
Für aggressive Bürstarbeiten von großen, ebenen Oberflächen.
Zum Vorbereiten von Metallflächen vor dem Lackieren.
Stabile, gezopfte Drahtausführung erleichtert das Reinigen und Entfernen von Schlacke, Rost, Zunder und Betonresten.



Artikelnr.	Aufnahme	Ø mm	Besatzmaterial	Besatzhöhe mm	Zöpfe	Draht Ø mm	VE	Preis / Stk.
1196-358334	Gewinde M14	65	Stahl	22	18	0,35	1	10.77
1196-358335	Gewinde M14	65	Stahl	22	18	0,50	1	11.17
1196-358337	Gewinde M14	80	Stahl	22	20	0,50	1	14.63
1196-358338	Gewinde M14	100	Stahl	27	22	0,50	1	19.63

Topfbürste mit gewelltem Draht BT 600 W

Für INOX und Stahl
Ideales Werkzeug für das Reinigen und Säubern von profilierten oder unebenen Flächen, z.B. Riffelblech.
Für mittelschwere Bürstarbeiten, Entrosten und Entfernen von Farbe, Verunreinigungen und Farbresten.
Sehr materialschonendes Arbeiten.
Für Arbeiten an sehr dünnen Blechen z.B. KFZ-Werkstätten und Restaurationsbetrieben.



Artikelnr.	Aufnahme	Ø mm	Besatzmaterial	Besatzhöhe mm	Draht Ø mm	VE	Preis / Stk.
1196-358372	Gewinde M14	65	Stahl	21	0,30	1	8.37
1196-358373	Gewinde M14	80	Stahl	24	0,30	1	10.98
1196-358375	Gewinde M14	100	Stahl	27	0,30	1	14.76
1196-358377	Gewinde M14	65	Edelstahl	21	0,30	1	12.58
1196-358326	Gewinde M14	80	Edelstahl	24	0,30	1	16.44

Rundbürste mit Schaft und gewelltem Draht BRS 600 W

Für INOX und Stahl
Gewellte Drahtausführung für materialschonendes Reinigen und Säubern von kleinen bis mittleren Oberflächen.
Hervorragend geeignet für Bauteile mit erschwertem Zugang wie Sicken und Bördelkanten.

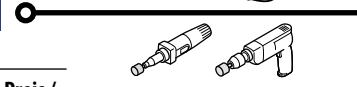

Artikelnr.	Ø x Breite x Schaft mm	Besatzmaterial	Gesamtlänge mm	Besatzlänge mm	Draht Ø mm	VE	Preis / Stk.
1196-358346	30 x 9 x 6	Stahl	40	6	0,20	20	3.90
1196-358348	40 x 9 x 6	Stahl	40	11	0,20	20	5.05
1196-358354	50 x 9 x 6	Stahl	40	13	0,30	10	5.93
1196-358355	60 x 14 x 6	Stahl	44	18	0,30	10	7.39
1196-358356	70 x 16 x 6	Stahl	48	20	0,30	10	7.89
1196-358357	30 x 9 x 6	Edelstahl	40	6	0,20	20	5.83
1196-358358	40 x 9 x 6	Edelstahl	40	11	0,20	20	7.51
1196-358359	50 x 9 x 6	Edelstahl	40	13	0,30	10	8.85
1196-358360	60 x 14 x 6	Edelstahl	44	18	0,30	10	11.08
1196-358362	70 x 16 x 6	Edelstahl	48	20	0,30	10	11.86





Made in Germany



KEGELBÜRSTE

Kegelbürste mit gezopftem Draht BK 600 Z Für INOX und Stahl

Neu

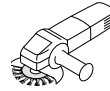

Artikelnr.	1196-358328	1196-358330
Dimension mm	115 x 14	115 x 14
Besatzmaterial	Stahl	Edelstahl
Zöpfe	18	20
EAN	4014855433520	4014855433544
Klingspor-Nr.	358328	358330
VE	1	1
Preis / Stk.	17.55	26.32

Gewindeaufnahme M 14

22 mm Besatzlänge

0,5 mm Drahtstärke

Diese gezopfte Drahtbürste ist das ideale Werkzeug für schwer zugängliche Stellen, Kanten und Gehrungen. Sie überzeugt durch hohe Bürstleistung und eignet sich hervorragend zum Reinigen größerer Flächen sowie zum Entfernen von Zunder, Rost, Lack und Schlacke. Dank ihrer vielseitigen Einsatzmöglichkeiten wird sie erfolgreich im Anlagenbau, Metall- und Stahlbau, in Schlossereien, im Geländerbau sowie in der Edelstahl verarbeitenden Industrie eingesetzt.



Neu



Trockenbohrkrone DK 600 F Supra

Für Feinsteinzeug, Fliesen und Kacheln.

Gewindeaufnahme M14.

Vakuumgelötete Trockenbohrkrone für alle gängigen Winkelschleifer, mit geschlossenem Rand. Geeignet für härteste Fliesen, Mauerwerk und Feinsteinzeug. Freihand zentrierbar. Punktgenaues, exaktes Bohren. Saubere Kanten, präzise Löcher. Kein Aufplatzen, Springen, Splintern. Kein Wasser notwendig

Artikelnr.	Aufnahme	Ø mm	Nutzlänge mm	Segment Höhe mm	Klingspor-Nr.	VE	Preis / Stk.
1410-330670	Gewinde M14	6	35	10	330670	1	74.20
1410-330671	Gewinde M14	8	35	10	330671	1	77.90
1410-330672	Gewinde M14	10	35	10	330672	1	80.90
1410-330673	Gewinde M14	12	35	10	330673	1	84.50
1410-330674	Gewinde M14	14	35	10	330674	1	94.90
1410-330675	Gewinde M14	20	45	15	330675	1	97.80
1410-330676	Gewinde M14	22	45	15	330676	1	101.00
1410-330677	Gewinde M14	25	45	15	330677	1	118.00
1410-330678	Gewinde M14	30	45	15	330678	1	136.00
1410-330679	Gewinde M14	35	45	15	330679	1	152.00
1410-330680	Gewinde M14	40	45	15	330680	1	185.00
1410-330681	Gewinde M14	45	45	15	330681	1	204.00
1410-330682	Gewinde M14	50	45	15	330682	1	220.00
1410-325387	Gewinde M14	58	45	15	325387	1	230.00
1410-325388	Gewinde M14	65	45	15	325388	1	247.00
1410-330683	Gewinde M14	68	45	15	330683	1	254.00
1410-325389	Gewinde M14	70	45	15	325389	1	257.00
1410-330685	Gewinde M14	82	50	15	330685	1	261.00
1410-330684	Gewinde M14	112	50	15	330684	1	306.00

Trockenbohrkronen-Set DK 600 F Supra

Für Feinsteinzeug, Fliesen und Kacheln.

Vakuumgelötet mit geschlossenem Rand.

Gewindeaufnahme M14.

6-teiliges Trockenbohrkronen-Set im Alu-Koffer
Inhalt: 2 x Ø 6 mm (330670), 2 x Ø 8 mm(330671),
1 x Ø 10 mm (330672), 1 x Ø 12 mm (330673).

Artikelnr.	Aufnahme	Ø mm	Abmessungen mm	Klingspor-Nr.	VE	Preis / Stk.
1410-331076	Gewinde M14	2 x 6 / 2 x 8 / 1 x 10 / 1 x 12	110 x 130 x 100	331076	1	433.10



Neu





Made in Germany



Neu

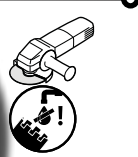

DIAMANTSCHLEIFTELLER / HAFT-STÜTZTELLER

Diamantschleifteller DS 600 S Supra

Für Beton, Schamotte, Naturstein, Mauerwerk und Ziegel
Ausgezeichnete Staubabführung durch spezielle Form der
Öffnung (fächerförmig). Geringes Gewicht durch leichten
Stahlsteller. Stabile Leistung und schwingungsarmer Lauf.
M14 Adapter verfügbar. Geeignet für Trockenanwendung.

Artikelnr.	Dimension mm	Schleif- tellerhöhe mm	Segment mm Anzahl / Breite / Höhe	EAN	Klingspor- Nr.	VE	Preis / Stk.
1410-331023	115 x 22	20,5	16 / 7,2 / 5,5	4014855256013	331023	1	152.00
1410-331024	125 x 22	20,5	16 / 7,2 / 5,5	4014855256020	331024	1	186.00



M14 Adapter für Diamantschleifteller DZ 114

Zum Umrüsten von Schleiftellern mit Bohrung Ø 22,23 mm auf M14.
Geeignet für alle Klingspor Diamantschleifteller.

Artikelnr.	Gewindeaufnahme	EAN	Klingspor-Nr.	VE	Preis / Stk.
1410-331332	M14	4014855270583	331332	1	49.23



Multihole Haft-Stützteller HST 555

Sehr gute Hafteigenschaften für alle veloursbeschichteten
Scheiben durch feinen, hitzebeständigen Klettbelag. Für alle
gängigen Lochmuster, auch für netzähnliche und
verschiedenste Multihole-Lochungen geeignet.
Kompatibel mit allen gängigen Exzentrerschleifmaschinen.

Artikelnr.	Aufnahme	Härtegrad	Adapter	EAN	Klingspor-Nr.	VE	Preis / Stk.
1234-320488	M8 / 5/16"	soft	Festool	4014855199228	320488	1	95.58
1234-320489	M8 / 5/16"	medium	Festool	4014855199754	320489	1	95.58
1234-320587	M8 / 5/16"	hart	Festool	4014855199761	320587	1	95.58





Hartmetallfräser-Set HF 100

5-tlg. Fräser-Set in Klingspor-Schraubbox
 Inhalt: HF 100 B 9,6 x 19 x 6 (295569) /
 HF 100 C 9,6 x 19 x 6 (295727) / HF 100 D 9,6 x 8 x 6 (295843) /
 HF 100 E 9,6 x 16 x 6 (295916) / HF 100 F 9,6 x 19 x 6 (295987)
 Vorteile: Präsentation der Topseller. Praktische und sichere
 Aufbewahrung der Fräser.
 Die vibrationsarmen Hartmetallfräser bieten ein verbessertes Handling
 und erzeugen kleinere Späne.



Artikelnr.	Abmessung mm	Ø Schaft mm	Verzahnung	EAN	Klingspor-Nr.	VE	Preis / Stk.
1410-336927	70 x 70 x 100	6	6	4014855295371	336927	1	204.77

Hartmetallfräser-Set HF 100 Steel

5-tlg. Fräser-Set in Klingspor-Schraubbox.
 Inhalt: HF 100 A 9,6 x 19 x 6 (334120) /
 HF 100 C 9,6 x 19 x 6 (334137) / HF 100 D 9,6 x 8 x 6 (334146) /
 HF 100 F 9,6 x 19 x 6 (334155) / HF 100 L 9,6 x 30 x 6 (334172).
 Vorteile: Präsentation der Hochleistungsverzahnung Steel
 (Cut 10), praktische und sichere Aufbewahrung der Fräser.
 Optimierte Verzahnung für die Bearbeitung von Stahl und
 Stahlguss. Deutlich höhere Zerspanleistung im Vergleich zu einer
 Standardkreuzverzahnung.



Artikelnr.	Abmessung mm	Ø Schaft mm	Verzahnung	EAN	Klingspor-Nr.	VE	Preis / Stk.
1411-337154	70 x 70 x 100	6	10	4014855297313	337154	1	253.39

Hartmetallfräser-Set HF 100 Inox

5-tlg. Fräser-Set in Klingspor-Schraubbox.
 Inhalt: HF 100 A 9,6 x 19 x 6 (334121) / HF 100 C 9,6 x 19 x 6
 (334138) / HF 100 D 9,6 x 8 x 6 (334145) / HF 100 F 9,6 x 19 x 6
 (334156) / HF 100 L 10 x 20 x 6 (334204)
 Vorteile: Präsentation der Hochleistungsverzahnung Inox. Praktische
 und sichere Aufbewahrung der Fräser. Optimierte Verzahnung für die
 Bearbeitung von austenitischen, rost- und säurebeständigen Edelstäh-
 len. Deutlich höhere Zerspanleistung im Vergleich zu einer Standard-
 kreuzverzahnung



Artikelnr.	Abmessung mm	Ø Schaft mm	Verzahnung	EAN	Klingspor-Nr.	VE	Preis / Stk.
1411-334221	70 x 70 x 100	6	11	4014855277018	334221	1	274.05



Frei von Eisen, Schwefel und Chlor



12 mm Segmenthöhe



bis zu 40% mehr Leistung



Turbsegment



Lasergeschweisst



Geeignet für Nass- und
Trockenanwendung



Geeignet für
Trockenanwendung



Geeignet für
Trockenanwendung



522TB Werkzeugtasche aus verstärktem Stoff

Befestigungsring für Tesafilm, Rolle und Schlüssel.
Breiter Klettverschluss.
Metallclip, für jeden Gürteltyp geeignet.
Passend zu Gürtel Modell 530 TB.
Polyester.

Artikelnr.	Beschreibung	Abmessung l / b / h cm	Gewicht Kg	EAN	VE	Preis / Stk.
880-PLO05221NR	Werkzeugtasche	10 x 4,5 x 16	0.100	8010904652214	1	23.50



524TB Zangentasche aus verstärktem Stoff

Geeignet für alle gängigen Zangen und Scheren.
Metallclip, für jeden Gürteltyp geeignet.
Polyester.

Artikelnr.	Beschreibung	Abmessung l / b / h cm	Gewicht Kg	EAN	VE	Preis / Stk.
880-PLO05241NR	Zangentasche	10,5 x 3,5 x 21,5	0.100	8010904652412	1	19.50



526TB Hammerträger aus verstärktem Stoff

Verstärkte Rückseite verhindert ein Durchhängen.
Metallhaken für jeden Hammertyp.
Gepolsterte und verstärkte Rückseite.
Passend zu Gürtel Modell 530 TB.
Polyester.

Artikelnr.	Beschreibung	Abmessung l / b / h cm	Gewicht Kg	EAN	VE	Preis / Stk.
880-PLO05261NR	Hammerträger	12 x 7 x 24	0.100	8010904652610	1	26.10



528TB Brillentasche aus E.V.A

Geeignet für alle Eyewear Schutzbrillen.
Gürtelschleufe und Befestigungsring.
Polyester / E.V.A.

Artikelnr.	Beschreibung	Abmessung l / b / h cm	Gewicht Kg	EAN	VE	Preis / Stk.
880-PLO05281ZR	Brillentasche	18 x 8,5 x 7,5	0.100	8010904652818	1	20.40



529TB Multifunktionstasche

Mit Verbindung am Gürtel und an der hinteren Hosentasche.
Polyester.

Artikelnr.	Beschreibung	Abmessung l / b / h cm	Gewicht Kg	EAN	VE	Preis / Stk.
880-PLO05291NR	Werkzeugtasche	15 x 4 x 25	0.200	8010904652917	1	24.20



530TB Einstellbarer Gürtel

90 bis 150 cm Länge verstellbar.
Schnellverschluss.
Polyester.

Artikelnr.	Beschreibung	Abmessung l / b / h cm	Gewicht Kg	EAN	VE	Preis / Stk.
880-PL005301ZR	Einstellbarer Gürtel	max. 150 x 6	0.200	8010904653013	1	15.70



531TB Akku-Bohrer-Halter aus verstärktem Stoff

Kleinere Taschen für Bits und Zubehör.
Passend zu Gürtel Modell 530 TB.
Polyester.

Artikelnr.	Beschreibung	Abmessung l / b / h cm	Gewicht Kg	EAN	VE	Preis / Stk.
880-PL005311NR	Akku-Bohrer-Halter	17 x 4,8 x 33,5	0.200	8010904653112	9	19.30



533TB Werkzeugtasche aus verstärktem Stoff

Innen-und Ausentaschen.
Starke Hammeröse.
Passend zu Gürtel Modell 530 TB.
Polyester.

Artikelnr.	Beschreibung	Abmessung l / b / h cm	Gewicht Kg	EAN	VE	Preis / Stk.
880-PL005331NR	Werkzeugtasche	35,5 x 6 x 28	0.300	8010904653310	1	27.00



534TB Werkzeugtasche aus verstärktem Stoff

Innen-und Ausentaschen.
Starker Karabinerhaken aus Kunststoff.
Passend zu Gürtel Modell 530 TB.
Polyester.

Artikelnr.	Beschreibung	Abmessung l / b / h cm	Gewicht Kg	EAN	VE	Preis / Stk.
880-PL005341NR	Werkzeugtasche	29,3 x 4 x 26	0.300	8010904653419	1	28.90



535TB Werkzeugtasche aus verstärktem Stoff

Für den Elektroinstallateur.
Elastische Werkzeugöse.
Kette für Klebestreifen.
Passend zu Gürtel Modell 530 TB.
Polyester.

Artikelnr.	Beschreibung	Abmessung l / b / h cm	Gewicht Kg	EAN	VE	Preis / Stk.
880-PL005351NR	Werkzeugtasche	28,2 x 4,5 x 32	0.300	8010904653518	1	30.30





536TB Messertasche

Mit Klingen- und Kugelschreiberhalter.
Metallclip für jeden Gürteltyp geeignet.
Polyester.

Artikelnr.	Beschreibung	Abmessung l / b / h cm	Gewicht Kg	EAN	VE	Preis / Stk.
880-PLO05361NR	Messertasche	9 x 3,5 x 20,8	0.100	8010904653617	1	19.30



537TB Nageltasche aus verstärktem Spezialstoff

Zweifache Struktur, um Beschädigungen vorzubeugen.
Grosses Fassungsvermögen.
Passend zu Gürtel Modell 530 TB.
Polyester / E.V.A.

Artikelnr.	Beschreibung	Abmessung l / b / h cm	Gewicht Kg	EAN	VE	Preis / Stk.
880-PLO05371NR	Nageltasche	22 x 3,8 x 25,3	0.200	8010904653716	1	17.80



538TB Hammerträger aus verstärktem Stoff

Verstärkte Rückseite verhindert ein Durchhängen.
Metallhaken für jeden Hammertyp geeignet.
Gepolsterte und verstärkte Rückseite.
Passend zu Gürtel Modell 530 TB.
Polyester.

Artikelnr.	Beschreibung	Abmessung l / b / h cm	Gewicht Kg	EAN	VE	Preis / Stk.
880-PLO05381NR*	Hammerträger	12 x 7,2 x 24,5	0.200	8010904653815	1	27.50



539TB Gepolsterte Smartphone-Tasche

Gummiband für Kugelschreiber.
Metallclip für jeden Gürteltyp geeignet.
Polyester.

Artikelnr.	Beschreibung	Abmessung l / b / h cm	Gewicht Kg	EAN	VE	Preis / Stk.
880-PLO05391NR	Smartphone-Tasche	9 x 4,7 x 15	0.100	8010904653914	1	24.50



539XL Gepolsterte Smartphone-Tasche

Gummiband für Kugelschreiber.
Metallclip für jeden Gürteltyp geeignet.
Polyester.

Artikelnr.	Beschreibung	Abmessung l / b / h cm	Gewicht Kg	EAN	VE	Preis / Stk.
880-PLO05391XL*	Smartphone-Tasche	10 x 4 x 16	0.100	8010904653907	1	24.90

542TB Ergonomischer Werkzeugrucksack

Einstellbarer Tragegurt.
Doppelboden für einen Kleinteil-Organizer.
Polyester.



Artikelnr.	Beschreibung	Abmessung l / b / h cm	Gewicht Kg	EAN	VE	Preis / Stk.
880-PL005421NR	Werkzeugrucksack	35 x 21 x 41	1.600	8010904654218	1	126.00

543TB Werkzeugdiagonaltasche

Einstellbarer Tragegurt.
Handytasche.
Innen- und Aussentaschen.
Polyester.



Artikelnr.	Beschreibung	Abmessung l / b / h cm	Gewicht Kg	EAN	VE	Preis / Stk.
880-PL005431NR	Werkzeugtasche	36 x 4,5 x 35	0.600	8010904654317	1	60.90

545TB Werkzeugtasche mit Griff aus verstärktem Stoff

Einstellbarer Gürtel.
Klappverschluss mit Dokumentenfach.
Innen- und Aussentaschen.
Polyester.



Artikelnr.	Beschreibung	Abmessung l / b / h cm	Gewicht Kg	EAN	VE	Preis / Stk.
880-PL005451NR	Werkzeugtasche	30,8 x 17,2 x 19,2	0.400	8010904654515	1	48.00

546TB Zimmermannsgürtel aus verstärktem Stoff

Hammeraufnahmeric auch für Massband geeignet.
Breite Vordertasche für Nägel.
Schnappverschluss.
Polyester.



Artikelnr.	Beschreibung	Abmessung l / b / h cm	Gewicht Kg	EAN	VE	Preis / Stk.
880-PL005461NR	Werkzeug-Gürtel	26 x 7 x 22,5	0.400	8010904654614	1	55.00

548NT Mehrzweck-Werkzeughalter

Integrierter Ständer für Gürtel- und Hosentasche geeignet.
D-Ringe zu Toolstop® (nicht inbegriffen).
Passend für Gürtel Modell 530 TB.
Polyester.



Artikelnr.	Beschreibung	Abmessung l / b / h cm	Gewicht Kg	EAN	VE	Preis / Stk.
880-PL005481NR	Werkzeughalter	17 x 6 x 25,7	0.400	8010904654812	1	34.00





549TB Klarsichtige Handy- / Smartphone-Hülle

Transparente Frontabdeckung: ermöglicht die volle Nutzung der Touchscreen-Technologie.
Wasserdicht.
Metallclip für jeden Gürteltyp geeignet.
Maximale Grösse des Smartphones: 6 x 11,5 cm.
Polyester.

Artikelnr.	Beschreibung	Abmessung l / b / h cm	Gewicht Kg	EAN	VE	Preis / Stk.
880-PLO05491NR	Smartphone-Hülle	8,7 x 3,5 x 13,3	0.100	8010904654911	1	28.70



549XLTB Handy-/Smartphone-Hülle

Transparente Frontabdeckung: ermöglicht die volle Nutzung der Touchscreen-Technologie.
Wasserdicht.
Metallclip für jeden Gürteltyp geeignet.
Tasche ermöglicht das Verwenden von Kopfhörern.
Maximale Grösse des Smartphones: 6 x 11,5 cm.
Polyester.

Artikelnr.	Beschreibung	Abmessung l / b / h cm	Gewicht Kg	EAN	VE	Preis / Stk.
880-PLO05491GL*	Smartphone-Hülle	10 x 3,5 x 16,3	0.100	8010904654928	1	30.00



550NT Mehrzweck-Werkzeughalter

Integrierter Ständer.
Einstellbarer Gürtel.
D-Ringe zu Toolstop® (nicht inbegriffen).
Passend zu Gürtel Modell 530 TB.
Polyester.

Artikelnr.	Beschreibung	Abmessung l / b / h cm	Gewicht Kg	EAN	VE	Preis / Stk.
880-PLO05501NR	Werkzeughalter	22 x 8,5 x 28	0.800	8010904655017	1	66.20



554TB Servicetasche

Innentaschen für Werkzeuge und CDs.
Grosses Aussenfach für Unterlagen.
Elastische Befestigungsbänder.
Einstecktasche für Notizblock.
Polyester.

Artikelnr.	Beschreibung	Abmessung l / b / h cm	Gewicht Kg	EAN	VE	Preis / Stk.
880-PLO05541NR	Servicetasche	38 x 5,6 x 30	0.900	8010904655413	1	66.30

556TB Kleine Werkzeugtasche für Präzisionswerkzeuge

Gepolsterte Tasche für empfindliche Geräte.
Zwei Taschen mit Reissverschluss.
Verschiedene Trage-Optionen: Griff / Schultergurt oder Gürtelschlaufe.
Polyester.



Artikelnr.	Beschreibung	Abmessung l / b / h cm	Gewicht Kg	EAN	VE	Preis / Stk.
880-PL005561NR	Werkzeugtasche	18,5 x 3,5 x 24,5	0.300	8010904655611	1	36.00

558TB Werkzeugtasche mit Griff aus verstärktem Stoff

Innentasche für Kleinteil-Organizer Modell. 3449 (nicht inbegriffen).
Zwei Metallösen zum Aufhängen.
Polyester.



Artikelnr.	Beschreibung	Abmessung l / b / h cm	Gewicht Kg	EAN	VE	Preis / Stk.
880-PL005581NR	Werkzeugtasche	17,5 x 5 x 35	0.500	8010904655819	1	36.50

559TB Servicetasche

Grosses Fach für Dokumente, Pläne, Handbücher (u.a.).
Gepolstertes und verstärktes Fach für Werkzeuge.
10 Innen- und Aussentaschen.
Einstellbarer Tragegurt.
Polyester.



Artikelnr.	Beschreibung	Abmessung l / b / h cm	Gewicht Kg	EAN	VE	Preis / Stk.
880-PL005591NR	Servicetasche	41 x 4,5 x 33,5	1.700	8010904655918	1	96.00

562TB Tablet-Hülle

Transparente Frontabdeckung: ermöglicht die volle Nutzung der Touchscreen-Technologie.
Wasserdicht.
Praktischer Griff.
Maximale Tablet-Grösse: 17,5 x 25 cm.
Polyester.



Artikelnr.	Beschreibung	Abmessung l / b / h cm	Gewicht Kg	EAN	VE	Preis / Stk.
880-PL005621NR*	Etui	18 x 1,8 x 26,5	0.100	8010904656212	1	33.90

563TB Professioneller Rucksack mit doppelter Öffnung

Mit gepolstertem Tablet-Halter.
Tasche für Kabel oder Kleinteile.
12 Werkzeugtaschen.
Zusätzliches Fach für Bohrer.
Gepolsteter und atmungsaktiver Rückenteil.
Gepolsteter und verstellbarer Schultergurt.
Polyester.



Artikelnr.	Beschreibung	Abmessung l / b / h cm	Gewicht Kg	EAN	VE	Preis / Stk.
880-PL005631NR	Rucksack	35 x 25 x 50	0.500	8010904656311	1	70.70

*Nur solange Vorrat

513002TB Werkzeugtasche

Artikelnr.	880-PLO0513002NR
Abmessung l / b / h cm	40 x 24 x 22
Gewicht Kg	1.300
EAN	8010904551326
VE	1
Preis / Stk.	90.40



22 / 8.7"
cm/inch



40 / 15.7"
cm/inch

24 / 9.4"
cm/inch

Praktische Innen- und Aussenaschen

Aussenlasche zur Befestigung von Werkzeugen

Robuster, wasserabweisender Boden aus Polyethylen

Diese robuste Werkzeugtasche aus verstärktem Spezialstoff bietet optimalen Schutz und hohe Funktionalität für den täglichen Einsatz. Der steife Taschenboden aus Polyethylen schützt zuverlässig vor Beschädigungen, Nässe und Verschmutzung. Dank Innen- und Aussenaschen sowie Außenlaschen zur Befestigung besonders langer Werkzeuge bleibt alles übersichtlich und griffbereit. Der Traggurt sorgt für komfortablen Transport, während die hochwertigen Materialien Polyester und Polyethylen für Langlebigkeit und Stabilität stehen. Ideal für in der Werkstatt, auf der Baustelle und für Montageeinsätze.

513000TB Werkzeugtasche aus verstärktem Stoff

Boden aus starrem Polyethylen.
 Innen- und Aussentaschen.
 Aussenliegende Befestigungsmöglichkeit für sperrige Werkzeuge.
 Gepolsterte Griffe und Schultergurt.
 Polyester / Polyethylen.



Artikelnr.	Beschreibung	Abmessung l / b / h cm	Gewicht Kg	EAN	VE	Preis / Stk.
880-PL00513000NR	Werkzeugtasche	33 x 10 x 20	0.900	8010904551302	1	60.90

513008NT Professioneller Werkzeugkoffer

Doppelhängesystem.
 Velcro®-Riemen zum Sichern von Bohrmaschinen /
 Schraubendreher mit feststellbaren Gurten.
 Werkzeugverschlussystem.
 Wasserfester Stoff.
 Herausnehmbare Laptoptasche.
 Robuster Wabenstoff.
 Trolley-Befestigungssystem.
 Fächer für Organizer.
 Polyester / Nylon.



Artikelnr.	Beschreibung	Abmessung l / b / h cm	Gewicht Kg	EAN	VE	Preis / Stk.
880-PL00513008NR*	Werkzeugkoffer	47 x 18 x 36,2	2.700	8010904551388	1	202.70

513010 Multi-Tasche Werkzeughalter-Weste

Reflexstreifen.
 2 schwenkbare Fronttaschen mit Feststellvorrichtung.
 Gepolsterte Smartphone-Tasche.
 9 Taschen in verschiedenen Größen.
 ID-Kartenhalter.
 Rückenteil in atmungsaktivem Netz.
 2 Gummibänder für Stifte / Schraubendreher.
 Polyester.



Artikelnr.	Beschreibung	Abmessung l / b / h cm	Gewicht Kg	EAN	VE	Preis / Stk.
880-PL00513010NR*	Werkzeug-Weste	50 x 3 x 76	0.700	8010904651309	1	73.60

513011 Professionelle Werkzeugtasche

Langer Metallgriff für einfaches Ausbalancieren.
 Gepolsterter, verstellbarer Schultergurt.
 Viel Platz für Bohrer / Akkuschauber mit Sicherungsgurte, Tasche für
 Batterien.
 13 Werkzeugtaschen.
 10 elastische Werkzeughalter.
 Polyester.



Artikelnr.	Beschreibung	Abmessung l / b / h cm	Gewicht Kg	EAN	VE	Preis / Stk.
880-PL00513011NR	Werkzeugtasche	38 x 23 x 30	1.900	8010904651316	1	90.40

*Nur solange Vorrat



513012 Professionelle Werkzeugtasche

Langer Metallgriff für einfaches Ausbalancieren.
 Gepolsterter, verstellbarer Schultergurt.
 Regenbeständige Abdeckung.
 Frontalöffnung für einen besseren inneren Zugang.
 6 Werkzeugtaschen. Aus Polyester.

Artikelnr.	Beschreibung	Abmessung l / b / h cm	Gewicht Kg	EAN	VE	Preis / Stk.
880-PLO0513012NR*	Werkzeugtasche	42 x 23 x 27	1.700	8010904651323	1	82.90



513013 Professioneller Rucksack mit doppelter Öffnung

Gepolsterte Tasche für Tablet oder Laptop.
 Tasche für Kabel oder Kleinteile.
 10 Werkzeugtaschen.
 Viel Platz für Bohrer / Akkuschauber mit Sicherungsgurte.
 Gepolsteter und atmungsaktiver Rückenteil.
 Verstellbare, gepolsterte Schultergurte mit einstellbarer Frontverriegelung.
 Elastische Werkzeughalter. Aus Polyester / Nylon.

Artikelnr.	Beschreibung	Abmessung l / b / h cm	Gewicht Kg	EAN	VE	Preis / Stk.
880-PLO0513013NR*	Rucksack	43 x 20 x 36	1.800	8010904651330	1	147.40



513014 Professioneller Trolley für Werkzeuge

Teleskopgriff.
 8 Werkzeugtaschen.
 4 externe Werkzeugtaschen.
 Polyester / Polyethylen.



Artikelnr.	Beschreibung	Abmessung l / b / h cm	Gewicht Kg	EAN	VE	Preis / Stk.
880-PLO0513014NR*	Trolley	46 x 26 x 36	4.000	8010904651347	1	147.40



52200TB Professioneller Werkzeuggurt

Mit 2 abnehmbaren Taschen für Werkzeug und Kleinwaren.
 Hammerhalter aus Metall.
 Gepolstert und atmungsaktiv.
 Von 90 bis 130 cm verstellbarer Gurt.
 Griffe für leichten Transport. Aus Polyester.

Artikelnr.	Beschreibung	Abmessung l / h cm	Gewicht Kg	EAN	VE	Preis / Stk.
880-PLO052200*	Werkzeuggurt	130 x 33	1.900	8010904552002	1	125.40



52180TB Werkzeuggürtel für Akkubohrer

Werkzeugtasche mit 15 Fächern u. Hammerschlaufe.
 Praktische Tasche für Bohrer und Schraubenzieher.
 Geräumige Tasche für faltbaren Massstab (bis zu 7,5 m).
 Verstellbarer Gurt von 90 bis 120 cm.
 Schnellverschluss. Aus Polyester.

Artikelnr.	Beschreibung	Abmessung l / b / h cm	Gewicht Kg	EAN	VE	Preis / Stk.
880-PLO0052180NR	Werkzeuggürtel	160 x 30	0.600	8010904552187	1	62.00

*Nur solange Vorrat

KT100TB Ultraleichte, reissfeste Knieschützer

Mittlere, rutschsichere Verstärkung rund um die Kniescheibe.
Maximaler Schutz und Aufpralldämpfer aus E.V.A. (optimaler Knieschutz und Dämpfung).
Einstellbare und elastische Verschlussbänder.
Geeignet für ebene Oberflächen.
Polyester / E.V.A.



Artikelnr.	Beschreibung	Abmessung l / b / h cm	Gewicht Kg	EAN	VE	Preis / Stk.
880-PL006041ZR	Knieschützer	9,3 x 17,5 x 23	0.200	8010904060118	1 Paar	33.50

KT300TB Extrem widerstandsfähiger PVC-Knieschutz

Hoher Schutz und stoßdämpfende E.V.A. Polsterung.
2 einstellbare, elastische Verschlüsse.
Reissfestes Polyestergewebe.
Geeignet für unebene Oberflächen.
Polyester / E.V.A.



Artikelnr.	Beschreibung	Abmessung l / b / h cm	Gewicht Kg	EAN	VE	Preis / Stk.
880-PL006021ZR	Knieschützer	11,5 x 16,5 x 22	0.400	8010904060217	1 Paar	30.20

KT500TB Ultraleichter Knieschützer gepolster mit AirGel

PPE der zweiten Kategorie zertifiziert (zwingend erforderlich bei Arbeitern, die auf den Knien arbeiten).
Bescheinigung nach Zertifikat CE EN 114404:2010 Typ 1.
Einheitsgrößen.
Wasserbeständige WR Bescheinigung.
Grosse äußere schützende und umhüllende PVC-Abschirmung.
Reissfeste Außenbeschichtung aus Polyester.
Innenpolsterung aus Air Gel.
Rutschfester Gummieinsatz.
Polyester / E.V.A. / PVC / Air Gel.

Artikelnr.	Beschreibung	Abmessung l / b / h cm	Gewicht Kg	EAN	VE	Preis / Stk.
880-PL006031ZR	Knieschützer	12,5 x 15,5 x 24	0.600	8010904060316	1 Paar	61.40

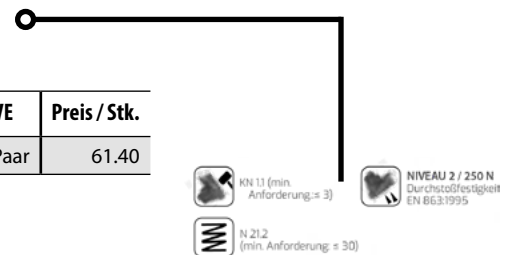



K-Tech Display

Display für Plano Knieschützer (18 Packungen / 36 Stück).
 4 Verpackungen mit 2 Stück: KT500TB.
 6 Verpackungen mit 2 Stück: KT300TB.
 8 Verpackungen mit 2 Stück: KT100TB.

Artikelnr.	Beschreibung	Abmessung l / b / h cm	Gewicht Kg	EAN	VE	Preis / Stk.
880-PLO6GIN001*	K-Tech Display	40 x 40 x 120		-	-	987.60



Technics Display

Display mit anpassbarem Produktbereich aus Metall.

Artikelnr.	Beschreibung	Abmessung l / b / h cm	Gewicht Kg	EAN	VE	Preis / Stk.
880-PLOAESP80*	Technics Display	51 x 41 x 195		-	-	Auf Anfrage



G42 Schutzbrille

CE EN 166

Mit Sonnenschutzgläser und Metall Rahmen. Gläser: PC / UV / SP
Markierung: 5-3.1 PL 1 FT CE / Fassung: PL EN 166 FT CE

Artikelnr.	880-PLO6G421ZZ
Gewicht Kg	0.100
EAN	8010904670416
VE	1
Preis / Stk.	38.30

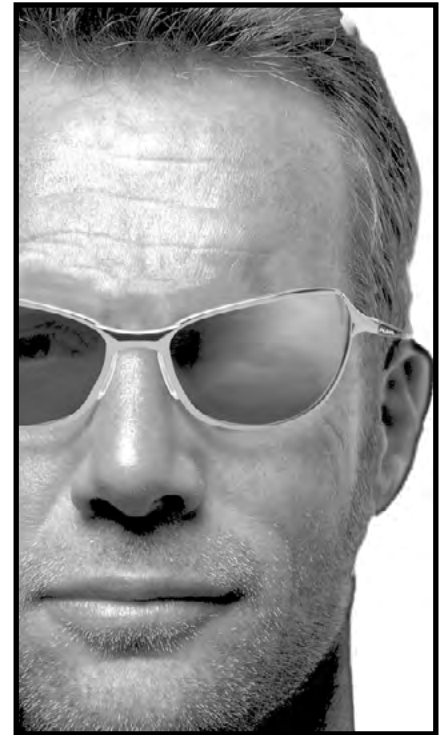

Flexible Bügel

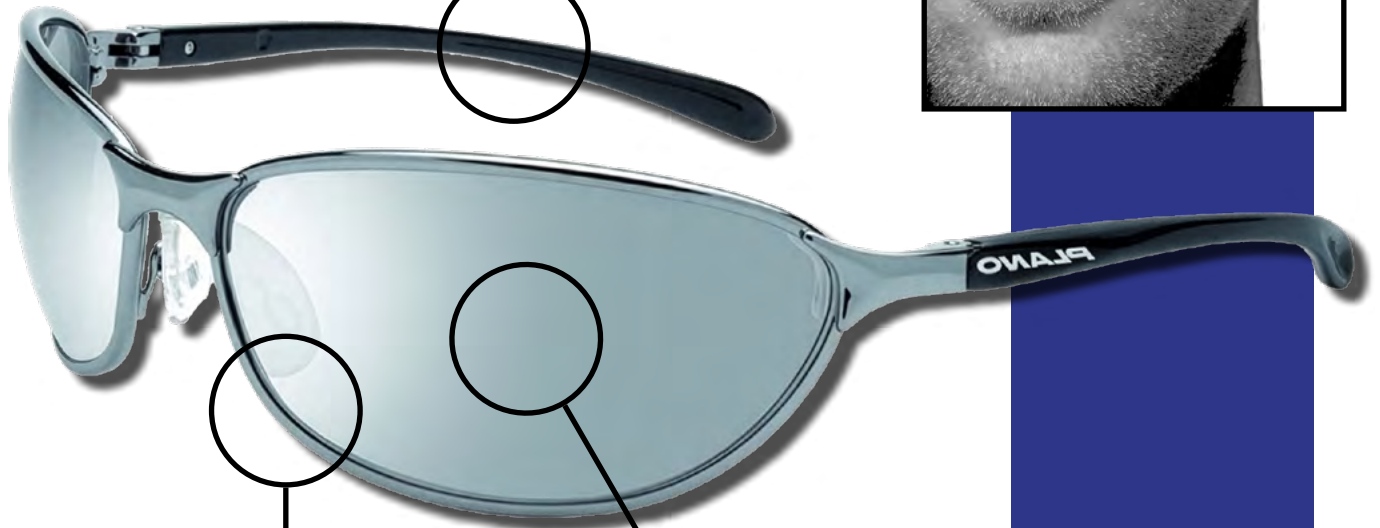

Ultraleichter
Metallrahmen

Polycarbonat-Gläser
bieten vollständigen
UV-Schutz

Diese Schutzbrillen bieten höchsten Schutz für den professionellen Arbeitseinsatz unter Erfüllung der Anforderungen an persönliche Schutzausrüstung (PSA) mit CE-Zertifizierung. Die hochwertigen Polycarbonat-Gläser sind schlagfest, bieten vollständigen UV-Schutz und widerstehen zuverlässig dem Aufprall einer Stahlkugel. Der ultraleichte Metallrahmen mit flexiblen Bügeln sorgt für hohen Tragekomfort, während das ergonomische Design auch bei längerem Einsatz einen sicheren und angenehmen Sitz gewährleistet. Die Schutzbrillen entsprechen den Normen EN 166 FT CE und stehen für maximale Sicherheit, Langlebigkeit und professionelle Qualität im Arbeitsalltag.



Optional für alle Schutzbrillen.
Art. 528TB (05281ZR) Schützendes E.V.A. Etui.

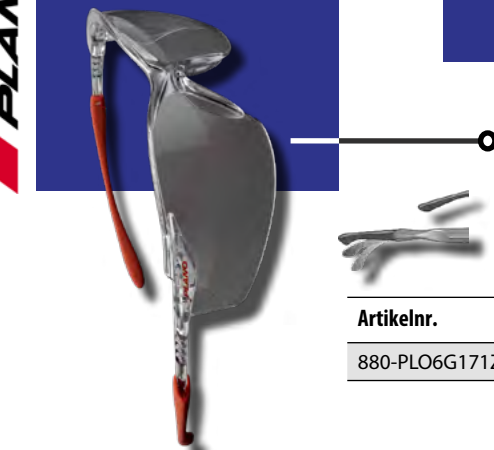

G17 Schutzbrille

CE EN 166

Kratzfeste Brille mit Schutzgläsern. Gläser: PC / AS / UV.
Markierung: 2C-1.2 PL 1 FT CE / Fassung: PL EN 166 FT CE.

Artikelnr.	Beschreibung	Gewicht Kg	EAN	VE	Preis / Stk.
880-PLO6G171ZZ	Schutzbrille	0.100	8010904671710	1	13.70



G18 Schutzbrille

CE EN 166

Mit Sonnenschutzgläser. Gläser: PC / UV / SP.
Markierung: 5-2.5 PL 1 FT C / Fassung: PL EN 166 FT CE.

Artikelnr.	Beschreibung	Gewicht Kg	EAN	VE	Preis / Stk.
880-PLO6G181ZZ	Schutzbrille	0.100	8010904671819	1	15.40



G20 Schutzbrille

CE EN 166

Kratzfeste Überzieh-Brille mit Schutzgläsern. Gläser: PC / AS / UV.
Markierung: 2C-1.2 PL 1 F CE / Fassung: PL EN 166 F CE.

Artikelnr.	Beschreibung	Gewicht Kg	EAN	VE	Preis / Stk.
880-PLO6G201ZT	Schutzbrille	0.100	8010904672014	1	22.30



G24 Schutzbrille

CE EN 166

Hochsichtbarkeits-Schutzbrille. Gläser: PC / AS / UV / HV.
Markierung: 2C-1.2 PL 1 FT K CE / Fassung: PL EN 166 FT CE

Artikelnr.	Beschreibung	Gewicht Kg	EAN	VE	Preis / Stk.
880-PLO6G241ZZ	Schutzbrille	0.100	8010904672410	1	19.00



G33 Schutzbrille

CE EN 166

Mit Anti-Beschlag-Gläsern. Gläser: PC / AS / UV / AF.
Markierung: 2C-1.2 PL 1 FT K N CE / Fassung: PL EN 166 FT CE.

Artikelnr.	Beschreibung	Gewicht Kg	EAN	VE	Preis / Stk.
880-PLO6G331ZZ	Schutzbrille	0.100	8010904673318	1	22.70



G35 Schutzbrille

CE EN 166

Mit Anti-Beschlag-Gläsern. Gläser: PC / AS / UV / AF.
Markierung: 2C-1,2 PL 1 FT K N CE / Fassung: PL EN 166 FT CE.

Artikelnr.	Beschreibung	Gewicht Kg	EAN	VE	Preis / Stk.
880-PLO6G351ZZ	Schutzbrille	0.100	8010904673516	1	22.70



G36 Schutzbrille

CE EN 166

Mit Anti-Beschlag-Sonnenschutzgläsern. Gläser: PC / AS / UV / SP / AF.
Markierung: 5-2,5 PL 1 FT K N CE / Fassung: PL EN 166 FT CE.

Artikelnr.	Beschreibung	Gewicht Kg	EAN	VE	Preis / Stk.
880-PLO6G361ZZ	Schutzbrille	0.100	8010904673615	1	26.80

ProMax 60

Verlängerungen zur Befestigung beim Transport.
44 Liter Fassungsvermögen.
Geformte Rillen für stabiles Stapeln.
Abschliessbar, aus Polypropylen.



Artikelnr.	Beschreibung	Abmessung l / b / h cm	Gewicht Kg	EAN	VE	Preis / Stk.
880-PLOP000003	ProMax 60	61 x 33 x 38,1	2.340	24099016193	1	104.00

ProMax 75

Verlängerungen zur Befestigung beim Transport.
54 Liter Fassungsvermögen.
Geformte Rillen für stabiles Stapeln.
Abschliessbar, aus Polypropylen.



Artikelnr.	Beschreibung	Abmessung l / b / h cm	Gewicht Kg	EAN	VE	Preis / Stk.
880-PLOP000023	ProMax 75	76,2 x 32,4 x 36,2	2.670	24099117197	1	121.30

ProMax 95W

Leichtgängige Räder für problemlosen Transport.
81 Liter Fassungsvermögen.
Geformte Rillen für stabiles Stapeln.
Abschliessbar, aus Polypropylen.

Artikelnr.	Beschreibung	Abmessung l / b / h cm	Gewicht Kg	EAN	VE	Preis / Stk.
880-PLOP000043	ProMax 95W	94,6 x 35,6 x 45,7	4.430	24099191982	1	173.20

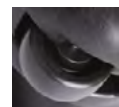



2200I Super Power Inverter - Benzin

Anschlüsse: 2 x 230 V T23 IP55 / 2 x USB-A / 1 x 12 VDC.
Der Generator liefert 230 V Ausgangsspannung, startet per Handstart und wird von einem CGM-Motor mit 5 PS und einem Zylinder angetrieben. Mit 10,8 A Nennstrom, STAGE-V-Abgasnorm und einem Gewicht von nur 18,3 kg ist er leistungsstark und leicht transportierbar.

Artikelnr.	kVA max	kW max	Tankinhalt L	Dimension mm	EAN	Preis
910-2200I	2,2	2	4,1	435 x 290 x 440	9900592458962	1'090.00



3300I Super Power Inverter - Benzin

Anschlüsse: 2 x 230 V T23 IP55 / 2 x USB-A / 1 x 12 VDC.
Der Generator liefert 230 V Ausgangsspannung, startet per Handstart und wird von einem CGM-Motor mit 7 PS und einem Zylinder angetrieben. Mit 16,3 A Nennstrom, STAGE-V-Abgasnorm und einem Gewicht von 32,5 Kg ist er leistungsstark und zuverlässig einsetzbar.

Artikelnr.	kVA max	kW max	Tankinhalt L	Dimension mm	EAN	Preis
910-3300I	3,3	3	7,8	590 x 300 x 560	9900583212344	1'990.00



4000IE Super Power Inverter - Benzin

Anschlüsse: 2 x 230 V T23 IP55 / 2 x USB-A / 1 x 12 VDC.
Der Generator liefert 230 V Ausgangsspannung, startet per Elektrostart und wird von einem CGM-Motor mit 8 PS und einem Zylinder angetrieben. Mit 21,7 A Nennstrom, STAGE-V-Abgasnorm und einem Gewicht von 34,2 Kg ist er leistungsstark und zuverlässig einsetzbar.

Artikelnr.	kVA max	kW max	Tankinhalt L	Dimension mm	EAN	Preis
910-4000IE	4	3,6	25	590 x 300 x 560	9900583254320	2'550.00



8000IE Super Power Inverter - Benzin

Anschlüsse: 2 x 230 V T23 / 2 x USB-A / 1 x 230 V CEE 32A 3P.
Der Generator liefert 230 V Ausgangsspannung, startet bequem per Elektrostart und wird von einem CGM-Motor 460 BE mit einem Zylinder angetrieben. Mit 31,3 A Nennstrom und STAGE-V-Abgasnorm ist er leistungsstark und zuverlässig einsetzbar.

Artikelnr.	kVA max	kW max	Tankinhalt L	Dimension mm	EAN	Preis
910-8000IE	8	7,2	25	730 x 580 x 710	990604456986	4'590.00



2500SP Super Power - Benzin

Anschlüsse: 2 x 230 V Schuko / 1 x 12 VDC.
Der Generator liefert 230 V Ausgangsspannung, startet per Handstart und wird von einem 7 PS-Motor mit einem Zylinder angetrieben. Mit STAGE-V-Abgasnorm und einem Gewicht von 32,5 Kg ist er leistungsstark und zuverlässig einsetzbar.

Artikelnr.	kVA max	kW max	Tankinhalt L	Dimension mm	EAN	Preis
910-2500SP	2,1	2,4	15	605 x 450 x 450		895.00

3300IE Super Power Inverter - Benzin

Artikelnr.	910-3300IE
kVA max	3,3
kW max	3
Zylinder	1
Tankinhalt L	7,8
Motor	CGM 7HP
Gewicht	37,5 Kg
Dimension mm	590 x 300 x 560
EAN	9900592445450
Preis	2'250.00

Ergonomischer Handgriff für einen bequemen Transport

Handstarter und Elektrostarter



2 x 230 V Steckdosen
2 x USB-A-Anschlüsse
1 x 12 VDC-Ausgang

Dieser Benzingerator vereint kompakte Bauweise, moderne Technologie und höchste Flexibilität für eine Vielzahl von Anwendungen. Dank der integrierten Wechselrichtertechnologie und des elektronischen AVR-Reglers liefert er auch bei empfindlichen Verbrauchern sauberen, stabilen Strom. Mit Elektrostart und optionalem Fernstart über Fernsteuerung lässt sich der Generator mühelos bedienen, während der leise Betrieb von nur 60 dB(A) Komfort selbst in geräuschempfindlichen Umgebungen gewährleistet. Ausgestattet mit einem elektronischen Spannungsregler und moderner Abgasnorm STAGE V vereint er Leistung und Zuverlässigkeit. Auf praktischen Rädern montiert lässt sich der Generator einfach transportieren.



7000SPTE Super Power - Benzin

Anschlüsse: 1 x 230 V T23 / 1 x 400 V CEE 16A 5P / 1 x 12 VDC.
Der Generator liefert 400 V Ausgangsspannung, startet per Elektrostart und wird von einem CGM-Motor mit 14 PS und einem Zylinder angetrieben. Mit 10,1 A Nennstrom, STAGE-V-Abgasnorm und einem Gewicht von 70 kg ist er leistungsstark, zuverlässig und dank des manuellen Wagens einfach zu handhaben.

Artikelnr.	kVA max	kW max	Tankinhalt L	Dimension mm	EAN	Preis
910-7000SPTE*	7	5,6	25	717 x 545 x 592	9900602036142	1'650.00



9000SPTE Super Power - Benzin

Anschlüsse: 1 x 230 V T23 / 1 x 400 V CEE 16A 5P / 1 x 12 VDC.
Der Generator liefert 400 V Ausgangsspannung, startet per Elektrostart und wird von einem CGM-Motor mit 16 PS und einem Zylinder angetrieben. Mit 13 A Nennstrom, STAGE-V-Abgasnorm und einem Gewicht von 87 kg ist er leistungsstark, zuverlässig und dank des manuellen Wagens einfach zu handhaben.

Artikelnr.	kVA max	kW max	Tankinhalt L	Dimension mm	EAN	Preis
910-9000SPTE*	7,2	7,2	25	725 x 600 x 620	9900602012450	1'850.00



DUAL20000SP Super Power Dual - Benzin

Anschlüsse: 1 x T23 / 1 x CEE 230 V 63A 3P/ 1 x 400 V CEE 32A 5P / 1 x 12 VDC.
Der Generator liefert 230 V bzw. 400 V Ausgangsspannung, startet per Elektrostart und wird von einem CGM-Motor OHV1000 mit 2 Zylindern angetrieben. Mit 77 A Nennstrom bei 230 V und 32,3 A bei 400 V, STAGE-V-Abgasnorm, einem Gewicht von 255 Kg und manuellem Handwagen ist er leistungsstark, zuverlässig und flexibel einsetzbar.

Artikelnr.	kVA max	kW max	Tankinhalt L	Dimension mm	EAN	Preis
910-DUAL20000SP	20,7 20,7	16,5 16,5	65	970 x 680 x 955	9900602012368	6'850.00



CX5000T Deluxe - Benzin

Anschlüsse: 1 x T23 / 1 x CEE 230 V 16A 3P/ 1 x 400 V CEE 16A 5P.
Der Generator liefert 400 V Ausgangsspannung, startet per Handstart und wird von einem Honda GX270-Motor mit 1 Zylinder angetrieben. Mit 7 A Nennstrom, STAGE-V-Abgasnorm und einem Gewicht von 68 kg ist er leistungsstark, zuverlässig und flexibel einsetzbar.

Artikelnr.	kVA max	kW max	Tankinhalt L	Dimension mm	EAN	Preis
910-CX5000T	5	4	15	825 x 550 x 530	9900602014782	2'775.00

Optionales Zubehör

911-34050104	Kit Fahrwerk					269.00
--------------	--------------	--	--	--	--	--------

CX7000T Deluxe - Benzin

Anschlüsse: 1 x T23 / 1 x CEE 230 V 16A 3P/ 1 x 400 V CEE 16A 5P.
Der Generator liefert 400 V Ausgangsspannung, startet per Handstart und wird von einem Honda GX390-Motor mit 1 Zylinder angetrieben. Mit 10,1 A Nennstrom, STAGE-V-Abgasnorm und einem Gewicht von 76 kg ist er leistungsstark, zuverlässig und flexibel einsetzbar.



Artikelnr.	kVA max	kW max	Tankinhalt L	Dimension mm	EAN	Preis
910-CX7000T	7	5,6	15	825 x 550 x 530	9900602015789	2'975.00

Optionales Zubehör

911-34050104	Kit Fahrwerk					269.00
--------------	--------------	--	--	--	--	--------

PR7000TE Professional - Benzin

Anschlüsse: 1 x T23 / 1 x CEE 230 V 16A 3P/ 1 x 400 V CEE 16A 5P / 1 x 12 VDC.
Der Generator liefert 400 V Ausgangsspannung, startet per Elektrostart und wird von einem Honda GX390-Motor mit 1 Zylinder angetrieben. Mit 10,1 A Nennstrom, STAGE-V-Abgasnorm und einem Gewicht von 88 kg ist er leistungsstark, zuverlässig und flexibel einsetzbar.



Artikelnr.	kVA max	kW max	Tankinhalt L	Dimension mm	EAN	Preis
910-PR7000TE	7	5,6	15	825 x 550 x 530	9900602036975	4'590.00

Optionales Zubehör

911-34050104	Kit Fahrwerk					269.00
--------------	--------------	--	--	--	--	--------

CS18000T Quiet - Benzin

Anschlüsse: 1 x CEE 230 V 16A 3P/ 1 x 400 V CEE 32A 5P.
Der Generator liefert 400 V Ausgangsspannung, startet bequem per Elektrostart und wird von einem B&S-Motor mit 31 PS und 2 Zylindern angetrieben. Mit 25,2 A Nennstrom, STAGE-V-Abgasnorm und einem Gewicht von 280 kg ist er leistungsstark, zuverlässig und für anspruchsvolle Einsätze geeignet.



Artikelnr.	kVA max	kW max	Tankinhalt L	Dimension mm	EAN	Preis
910-CS18000T	17,5	14	60	1200 x 730 x 930		14'900.00

S9000DUAL Dual - Diesel

Anschlüsse: 1 x T23 / 1 x CEE 230 V 32A 3P / 1 x CEE 400 V 16A 5P.
Der Generator liefert 230 V bzw. 400 V Ausgangsspannung, startet bequem per Elektrostart und wird von einem CGM-Motor D12HP mit 1 Zylinder angetrieben. Mit 25,2 A bei 230 V bzw. 11,4 A bei 400 V, STAGE-V-Abgasnorm, Schallschutzhaube und einem Gewicht von 162 kg ist er leistungsstark, zuverlässig und für vielfältige Einsätze geeignet.



Artikelnr.	kVA max	kW max	Tankinhalt L	Dimension mm	EAN	Preis
910-S9000DUAL	7 (230V) 9 (400V)	5,6 (230V) 7,2 (400V)	14	920 x 520 x 720	9900602012344	3'980.00

Optionales Zubehör

911-S9-ATS3	25A Automatikpanel mit 400 V Umschalter					550.00
-------------	---	--	--	--	--	--------

DUAL 15000SP SUPER POWER Serie - Benzin



Lieferung inklusive
praktischem Radsatz

Elektrischer Start
per Knopfdruck

Artikelnr.	910-DUAL15000SP
kVA max	13,8 (230V) 15 (400V)
kW max	11 (230V) 12 (400V)
Zylinder	2
Tankinhalt L	40
Motor	CGM OHV720
Gewicht	184 Kg
Dimension mm	870 x 588 x 726
EAN	9900602023692
Preis	4'850.00

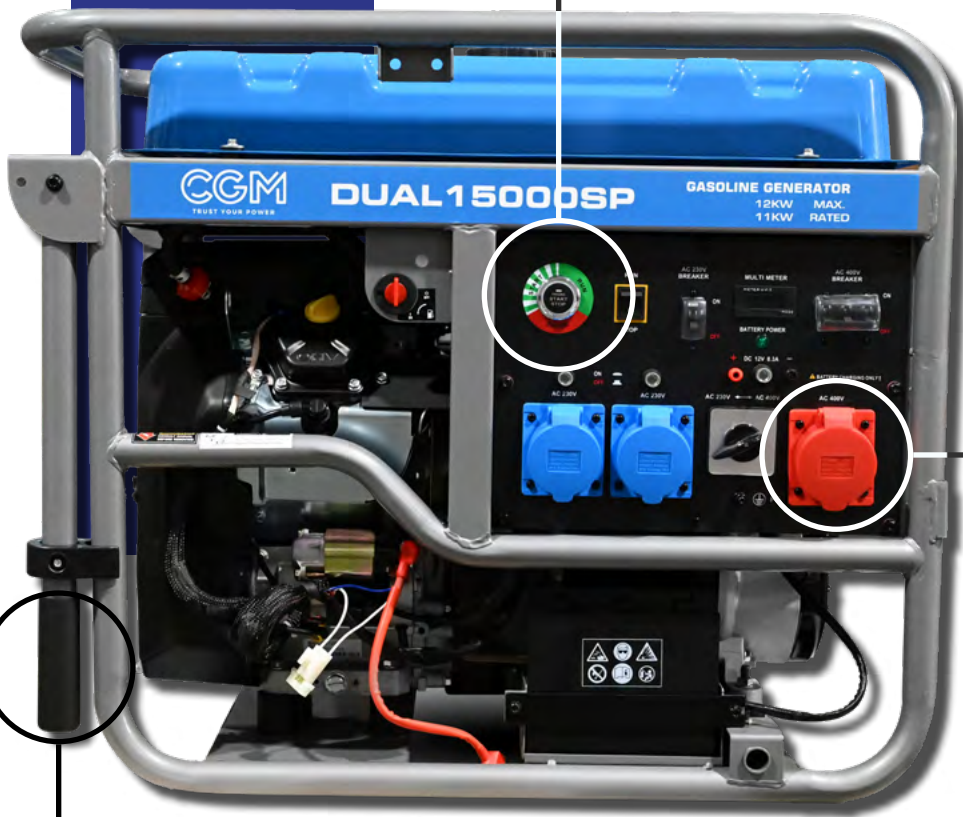

2 x CEE 230 V 32A 3P Anschlüsse
1 x CEE 400 V 23A 5P Anschluss
1 x 12 VDC-Ausgang

Einklappbare Griffe
für die manuelle
Handhabung

Dieser leistungsstarke Benzingenerator wurde für flexiblen Notstrombetrieb entwickelt und überzeugt durch robuste Bauweise, hohe Leistungsreserven und vielseitige Einsatzmöglichkeiten. Mit 77 A bei 230 V bzw. 32,3 A bei 400 V liefert er zuverlässig stabile Spannung, während der integrierte Einphasen-/Dreiphasen-Wechselschalter maximale Anpassungsfähigkeit an unterschiedliche Verbraucher ermöglicht. Der vergrößerte Tank sorgt für lange Autonomie, der Elektrostart mit 12-V-Batterie für schnellen und sicheren Start. Epoxidpulverbeschichtete Stahlbasis, Antivibrationslager und stabiler Fahrwagen garantieren ruhigen Lauf, einfache Handhabung und langlebigen Betrieb. Mit moderner STAGE V-Abgasnorm verbindet der Generator höchste Leistung mit Umweltfreundlichkeit.

S12000DUAL Dual - Diesel

Anschlüsse: 1 x CEE 230 V 63A 3P / 1 x 400 V CEE 16A 5P.
Der Generator liefert 230 V bzw. 400 V Ausgangsspannung, startet bequem per Elektrostart und wird von einem CGM-Motor D16HP mit 2 Zylindern angetrieben. Mit 39 A bei 230 V bzw. 16 A bei 400 V, STAGE-Abgasnorm, Schallschutzhaube mit 70 dBA bei 7 m und einem Gewicht von 320 kg ist er leistungsstark, lauffruhig und für anspruchsvolle Einsätze ausgelegt.



Artikelnr.	kVA max	kW max	Tankinhalt L	Dimension mm	EAN	Preis
910-S12000DUAL	9 (230V) 12 (400V)	8,1 (230V) 9,6 (400V)	30	1360 x 650 x 980	9900602012375	9'980.00

Optionales Zubehör

911-S12-ATS3	40A Automatikpanel mit 400V Umschalter					740.00
--------------	--	--	--	--	--	--------

DS11000T-RE Quiet - Diesel

Anschlüsse: 1 x T23 / 1 x CEE 230V 16A 3P / 1 x 400V CEE 16A 5P.
Der Generator liefert 400 V Ausgangsspannung, startet bequem per Elektrostart und wird von einem Kohler KD425-Motor mit 2 Zylindern angetrieben. Mit 15,9 A Nennstrom, STAGE-V-Abgasnorm, einer schallgedämmten und wetterfesten Außenkabine sowie einem Gewicht von 235 kg ist er leistungsstark, zuverlässig und ideal für den professionellen Dauereinsatz geeignet.



Artikelnr.	kVA max	kW max	Tankinhalt L	Dimension mm	EAN	Preis
910-DS11000T-RE	11	8,8	30	1100 x 650 x 900	9900602012481	12'900.00

Optionales Zubehör

911-34050201	Kit Fahrwerk					480.00
--------------	--------------	--	--	--	--	--------

DS22000T-RE Quiet - Diesel

Anschlüsse: 1 x T23 / 1 x CEE 230V 16A 3P / 1 x 400V CEE 32A 5P.
Der Generator liefert 400 V Ausgangsspannung, startet bequem per Elektrostart und wird von einem Kohler KD625-Motor mit 2 Zylindern angetrieben. Mit 29 A Nennstrom, STAGE-V-Abgasnorm, einer schallgedämmten und wetterfesten Außenkabine sowie einem Gewicht von 365 kg ist er leistungsstark, zuverlässig und ideal für den professionellen Dauereinsatz geeignet.

Artikelnr.	kVA max	kW max	Tankinhalt L	Dimension mm	EAN	Preis
910-DS22000T-RE	20	16	50	1320 x 600 x 1200	9900602013464	15'900.00

Optionales Zubehör

911-34050202	Kit Fahrwerk					980.00
--------------	--------------	--	--	--	--	--------





14P-SA Industrial - Diesel

Anschlüsse: 1 x CEE 16A 3P IP67 / 1 x CEE 32A 5P IP67.
Der Generator liefert 400 V Ausgangsspannung und wird von einem Perkins 403A-15G1-Motor mit 3 Zylindern angetrieben. Mit 20,2 A Nennstrom, der EU-STAGE-0-Abgasnorm, einer schallgedämmten und wetterfesten Außenkabine, abschließbaren Türen sowie einem Gewicht von 515 kg ist er besonders robust, sicher und für den stationären, professionellen Einsatz ausgelegt.

Artikelnr.	kVA max	kW max	Tankinhalt L	Dimension mm	EAN	Preis
910-14P-SA	14	11,2	55	1580 x 700 x 1050		15'900.00



20P-SA Industrial - Diesel

Anschlüsse: 1 x CEE 16A 3P IP67 / 1 x CEE 32A 5P IP67.
Der Generator liefert 400 V Ausgangsspannung und wird von einem Perkins 404A-22G1 Motor mit 4 Zylindern angetrieben. Mit 28,9 A Nennstrom, der EU-STAGE-0-Abgasnorm, einer schallgedämmten und wetterfesten Außenkabine, abschließbaren Türen sowie einem Gewicht von 590 kg ist er besonders robust, sicher und für den stationären, professionellen Einsatz ausgelegt.

Artikelnr.	kVA max	kW max	Tankinhalt L	Dimension mm	EAN	Preis
910-20P-SA	20	16	55	1580 x 700 x 1050		17'900.00



30P-SA Industrial - Diesel

Anschlüsse: 1 x CEE 16A 3P IP67 / 1 x CEE 63A 5P IP67.
Der Generator liefert 400 V Ausgangsspannung und wird von einem Perkins 1103A-33G-Motor mit 3 Zylindern angetrieben. Mit 43,3 A Nennstrom, der EU-STAGE-0-Abgasnorm, einer schallgedämmten und wetterfesten Außenkabine, abschließbaren Türen sowie einem Gewicht von 855 kg ist er besonders robust, sicher und für den stationären, professionellen Einsatz ausgelegt.

Artikelnr.	kVA max	kW max	Tankinhalt L	Dimension mm	EAN	Preis
910-30P-SA	30	24	100	1800 x 850 x 1275		24'900.00



V18Y SA Industrial - Diesel

Anschlüsse: 1 x CEE 16A 3P IP67 / 1 x CEE 63A 5P IP67.
Der Generator liefert 400 V Ausgangsspannung bei 26 A Nennstrom und wird von einem Yanmar 4TNV88-BIB-Motor mit 4 Zylindern angetrieben. Mit schallgedämmtem und wetterfestem Gehäuse, abschließbaren Türen und einem Gewicht von 635 kg erfüllt er die EU-STAGE 5-Abgasnorm und verbindet Robustheit, Zuverlässigkeit und Sicherheit.

Artikelnr.	kVA max	kW max	Tankinhalt L	Dimension mm	EAN	Preis
910-V18Y-SA	18	14,4	100	1800 X 850 X 1275		20'900.00

Weitere Modelle, Größen und Zubehör auf Anfrage

Typenbezeichnung, Auswahl, Anwendungen

Die GEKO-Typenbezeichnung

In der Typenbezeichnung des GEKO-Stromerzeugers sind umfangreiche technische Informationen enthalten.

Damit Sie den vollen Durchblick haben, sind alle Kurzbezeichnungen hier aufgelistet:

7401 ED - AA/HEBA PS

Ölmangel-Abschaltautomatik	A	-	PS	Professional Silent
Elektrostart	E		B	Benzinmotor
Handstart	H		D	Dieselmotor
Anlaufverstärkung	A		H	Honda
Asynchrongenerator	A		M	Mitsubishi
Synchrongenerator	S		S	Briggs & Stratton
Permanentmagnetgenerator	P		Z	Hatz
3~ Drehstrom	D		D	Deutz
1~ Wechselstrom	E		I	Iveco
Schweißen (welding)	W		V	Volvo-Penta
			K	Perkins
			Y	Yamaha
			ZWG	Zapfwellen-Generator

2801 E-A/SHBA Professional - Benzin

Anschlüsse: 2 x 230V Schuko.

Der Generator liefert 230 V Ausgangsspannung, startet per Handstart und wird von einem B&S Series XR950-Motor mit 1 Zylinder angetrieben. Mit 10,6 A Nennstrom und einem Gewicht von nur 42 kg ist er leistungsstark, leicht transportierbar und ideal für flexible Einsätze.



Artikelnr.	kVA max	kW max	Tankinhalt L	Dimension mm	EAN	Preis
900-986216	2,2	2,2	15	570 x 465 x 450	4038469231983	1'297.00

Optionales Zubehör

901-904872	Abgasschlauch 2,5 m; Ø 50mm					243.80
901-015658	Adapter zu Abgasschlauch					42.60
901-911643	Verlasteinrichtung					183.50
901-988548	Fahrgestell (anbaufertig)					506.40



BENZIN GENERATOREN

2801 E-A/HHBA Professional - Benzin

Anschlüsse: 2 x 230V Schuko.
Der Generator liefert 230 V Ausgangsspannung, startet per Handstart und wird von einem Honda GP 200-Motor mit 1 Zylinder angetrieben. Mit 10,6 A Nennstrom und einem Gewicht von nur 42 kg ist er leistungsstark, leicht transportierbar und ideal für flexible Einsätze.

Artikelnr.	kVA max	kW max	Tankinhalt L	Dimension mm	EAN	Preis
900-986218	2,2	2,2	15	570 x 465 x 450	4038469235943	1'415.00

Optionales Zubehör

901-904872	Abgasschlauch 2,5 m; Ø 50mm					243.80
901-015658	Adapter zu Abgasschlauch					42.60
901-911643	Verlasteinrichtung					183.50
901-988548	Fahrgestell (anbaufertig)					506.40



3001 E-AA/HHBA Professional - Benzin

Anschlüsse: 2 x 230V Schuko.
Der Generator liefert 230 V Ausgangsspannung, startet per Handstart und wird von einem Honda GX 200 Low Noise-Motor mit 1 Zylinder angetrieben. Mit 13 A Nennstrom, STAGE-V-Abgasnorm und einem Gewicht von 55,8 kg ist er leistungsstark und zuverlässig.

Artikelnr.	kVA max	kW max	Tankinhalt L	Dimension mm	EAN	Preis
900-986300	2,7	2,7	9	540 x 440 x 400	4038469237534	2'738.00

Optionales Zubehör

901-904872	Abgasschlauch 2,5 m; Ø 50mm					243.80
901-904878*	Adapter zu Abgasschlauch					40.20
901-911643	Verlasteinrichtung					183.50
901-908250	Erdungsgarnitur					274.40
901-988548	Fahrgestell (anbaufertig)					506.40



5401 ED-AA/HHBA PS Professional - Benzin

Anschlüsse: 3 x Schuko IP67 / 1 x CEE 16A 1P IP67 / 1 x CEE 16A 3P IP67.
Der Generator liefert 230 V bzw. 400 V Ausgangsspannung, startet per Handstart und wird von einem Honda GX 270 RT2-Motor mit 1 Zylinder angetrieben. Mit 12,26 A bei 230 V bzw. 5,9 A bei 400 V, STAGE-V-Abgasnorm und einem Gewicht von 98 kg ist er leistungsstark, zuverlässig und flexibel einsetzbar.

Artikelnr.	kVA max	kW max	Tankinhalt L	Dimension mm	EAN	Preis
900-986388	3,8 (230V) 4,1 (400V)	3,8 (230V) 4,1 (400V)	19	736 x 580 x 530	4038469232218	5'826.00

Optionales Zubehör

901-904872	Abgasschlauch 2,5 m; Ø 50mm					243.80
901-904880	Adapter zu Abgasschlauch					51.20
901-911643	Verlasteinrichtung					183.50
901-908250	Erdungsgarnitur					274.40
901-988745	Fahrgestell (anbaufertig)					718.60

7401 ED-AA/HHBA Professional - Benzin

Anschlüsse: 1 x Schuko / 1 x CEE 16A 3P / 1 x CEE 32A 1P.
Der Generator liefert 230 V bzw. 400 V Ausgangsspannung, startet per Handstart und wird von einem Honda GX 390 Super Silent-Motor mit 1 Zylinder angetrieben. Mit 24 A bei 230 V bzw. 9,4 A bei 400 V und einem Gewicht von 107 kg ist er leistungsstark, zuverlässig und besonders leise im Einsatz.



Artikelnr.	kVA max	kW max	Tankinhalt L	Dimension mm	EAN	Preis
900-986551	5,5 (230V) 6,5 (400V)	5,5 (230V) 6,5 (400V)	20	740 x 500 x 530	4038469965512	5'162.00

Optionales Zubehör

901-904872	Abgasschlauch 2,5 m; Ø 50mm					243.80
901-904880	Adapter zu Abgasschlauch					51.20
901-988548	Fahrgestell (anbaufertig)					506.40

7401 ED-AA/HHBA Professional - Benzin

Anschlüsse: 1 x Schuko / 1 x CEE 32A 1P.
Der Generator liefert 230 V Ausgangsspannung, startet bequem per Elektrostart und wird von einem Honda GX 390 Super Silent-Motor mit 1 Zylinder angetrieben. Mit 28 A Nennstrom und einem Gewicht von 107 kg ist er leistungsstark, zuverlässig und besonders leise im Betrieb.



Artikelnr.	kVA max	kW max	Tankinhalt L	Dimension mm	EAN	Preis
900-986550	6,4	6,1	20	740 x 500 x 530	4038469965505	6'874.00

Optionales Zubehör

	Abgasschlauch 2,5 m; Ø 50mm					243.80
	Adapter zu Abgasschlauch					51.20
	Fahrgestell (anbaufertig)					506.40

7401 ED-AA/HHBA PS Professional - Benzin

Anschlüsse: 3 x Schuko IP67 / 1 x CEE 16A 1P IP67 / 1 x CEE 16A 3P IP 67.
Der Generator liefert 230 V bzw. 400 V Ausgangsspannung, startet per Handstart und wird von einem Honda GX 390 RT2-Motor mit 1 Zylinder angetrieben. Mit 16 A bei 230 V bzw. 10,4 A bei 400 V, STAGE-V-Abgasnorm und einem Gewicht von 119 kg ist er leistungsstark, zuverlässig und flexibel einsetzbar.

Artikelnr.	kVA max	kW max	Tankinhalt L	Dimension mm	EAN	Preis
900-986392	3,6 (230V) 6,5 (400V)	3,6 (230V) 6,5 (400V)	19	736 x 580 x 530	4038469232256	5'400.00

Optionales Zubehör

901-904872	Abgasschlauch 2,5 m; Ø 50mm					243.80
901-911643	Verlasteinrichtung					183.50
901-908250	Erdungsgarnitur					274.40
901-988745	Fahrgestell (anbaufertig)					718.60





7401 ED-AA/HHBA Professional - Benzin

Optionales Zubehör



901-904872 CHF 243.80



901-904880 CHF 51.20



901-988548 CHF 506.40

- 1 x Schuko Anschluss
- 1 x CEE 16A 3P Anschluss
- 1 x CEE 32A 1P Anschluss

Artikelnr.	900-986552
kVA max	5,5 (230V) 6,5 (400V)
kW max	5,5 (230V) 6,5 (400V)
Zylinder	1
Tankinhalt L	20
Motor	Honda GX 390 Super Silent
Gewicht	115 Kg
Dimension mm	740 x 500 x 530
EAN	4038469965529
Preis	5'964.00



Leistungstarker und geräuscharmer Honda-Motor

Dieser Generator überzeugt durch starke Leistung, leisen Betrieb und zuverlässige Stromversorgung, egal ob im Notfall oder auf Baustellen. Er liefert 230 V bzw. 400 V Ausgangsspannung, startet bequem per Elektrostart und bietet 24 A bei 230 V bzw. 9,4 A bei 400 V für anspruchsvolle Anwendungen. Die geräuscharme Silentausführung mit großem Luftfilter und leistungsstarkem Schalldämpfer sorgt für komfortables Arbeiten, selbst in sensiblen Umgebungen. Besonders praktisch sind der geschützte Batterieeinbau im Schaltkasten, die Bedienung des Schaltkastens gegenüber dem Auspuff sowie die Öl-mangel-Abschaltautomatik und die integrierte Kraftstoffanzeige. Mit bis zu 11 Stunden Betriebszeit pro Tankfüllung und abschaltbarer Anlaufverstärkung bietet der Generator maximale Flexibilität und Einsatzbereitschaft. Der asynchrone Generatortyp mit Schutzart 54 garantiert zudem Langlebigkeit und sicheren Betrieb unter allen Bedingungen.

7401 ED-AA/HEBA PS Professional - Benzin

Anschlüsse: 3 x Schuko IP67 / 1 x CEE 16A 1P IP67 / 1 x CEE 16A 3P IP 67 / 1 X 12VDC.

Der Generator liefert 230 V bzw. 400 V Ausgangsspannung, startet per Elektrostart und wird von einem Honda GX 390 RT2-Motor mit 1 Zylinder angetrieben. Mit 16 A bei 230 V bzw. 10,4 A bei 400 V, STAGE-V-Abgasnorm und einem Gewicht von 126 kg ist er leistungsstark, zuverlässig und flexibel einsetzbar.



Artikelnr.	kVA max	kW max	Tankinhalt L	Dimension mm	EAN	Preis
900-986393	3,6 (230V) 6,5 (400V)	3,6 (230V) 6,5 (400V)	19	736 x 580 x 530	4038469232263	6'164.00

Optionales Zubehör

901-904872	Abgasschlauch 2,5 m; Ø 50mm					243.80
901-911643	Verlasteinrichtung					183.50
901-908250	Erdungsgarnitur					274.40
901-988745	Fahrgestell (anbaufertig)					718.60

9001 ED-AA/SHBA Professional - Benzin

Anschlüsse: 1 x Schuko / 1 x CEE 16A 3P / 1 x CEE 32A 1P.

Der Generator liefert 230 V bzw. 400 V Ausgangsspannung, startet per Handstart und wird von einem B&S-Motor mit 18 PS und 1 Zylinder angetrieben. Mit 26 A bei 230 V bzw. 13 A bei 400 V, und einem Gewicht von 134 kg ist er leistungsstark, vielseitig einsetzbar und zuverlässig im Betrieb.



Artikelnr.	kVA max	kW max	Tankinhalt L	Dimension mm	EAN	Preis
900-986607	6 (230V) 9 (400V)	6 (230V) 9 (400V)	10	790 x 550 x 650	4038469966076	7'532.00

Optionales Zubehör

901-904872	Abgasschlauch 2,5 m; Ø 50mm					243.80
901-988530	Kanisterbetankungsset 20L					419.50
901-915230	Kraftstoffentnahmeggerät					280.40
901-988548	Fahrgestell (anbaufertig)					506.40

9001 ED-AA/SEBA Professional - Benzin

Anschlüsse: 1 x Schuko / 1 x CEE 16A 3P / 1 x CEE 32A 1P.

Der Generator liefert 230 V bzw. 400 V Ausgangsspannung, startet per Elektrostart und wird von einem B&S-Motor mit 18 PS und 1 Zylinder angetrieben. Mit 26 A bei 230 V bzw. 13 A bei 400 V, und einem Gewicht von 138 kg ist er leistungsstark, vielseitig einsetzbar und zuverlässig im Betrieb.

Artikelnr.	kVA max	kW max	Tankinhalt L	Dimension mm	EAN	Preis
900-986608	6 (230V) 9 (400V)	6 (230V) 9 (400V)	10	790 x 550 x 650	4038469966083	8'340.00

Optionales Zubehör

901-904872	Abgasschlauch 2,5 m; Ø 50mm					243.80
901-988530	Kanisterbetankungsset 20L					419.50
901-915230	Kraftstoffentnahmeggerät					280.40
901-988548	Fahrgestell (anbaufertig)					506.40





13001 ED-S/SEBA Professional - Benzin

Anschlüsse: 1 x Schuko / 1 x CEE 32A 1P / 1 x CEE 32A 3P.
Der Generator liefert 230 V bzw. 400 V Ausgangsspannung, startet per Elektrostart und wird von einem B&S-Motor mit 23 PS und zwei Zylindern angetrieben. Mit 42 A bei 230 V bzw. 18,6 A bei 400 V sowie einem Gewicht von 138 kg überzeugt er durch hohe Leistungsreserven und eine zuverlässige, professionelle Einsatzfähigkeit.

Artikelnr.	kVA max	kW max	Tankinhalt L	Dimension mm	EAN	Preis
900-986656	6 (230V) 13 (400V)	4,8 (230V) 10,4 (400V)	10	790 x 550 x 650	4038469966564	9'985.00

Optionales Zubehör

901-904872	Abgasschlauch 2,5 m; Ø 50mm					243.80
901-988530	Kanisterbetankungsset 20L					419.50
901-915230	Kraftstoffentnahmeggerät					280.40
901-988548	Fahrgestell (anbaufertig)					506.40



2022 E-P/YHBA SS Super Silent Inverter - Benzin

Anschlüsse: 2 x Schuko.
Der Generator liefert 230 V Ausgangsspannung, startet per Handstart und wird von einem Yamaha MZ80 Motor mit einem Zylinder angetrieben. Mit 8,6 A Nennstrom, STAGE-V-Abgasnorm und einem Gewicht von nur 21,5 kg ist er besonders kompakt, effizient und leicht transportierbar.

Artikelnr.	kVA max	kW max	Tankinhalt L	Dimension mm	EAN	Preis
900-986022	1,8	1,8	3,9	500 x 280 x 450	4038469256375	1'890.00

Optionales Zubehör

901-986002	Parallelkabel					115.40
------------	---------------	--	--	--	--	--------



2022 E-P/YHBA SS Super Silent Inverter - Benzin

Anschlüsse: 1 x Schuko 230V / 1 x CEE 230V 32A / 1 x 12 VDC / 2 x USB.
Der Generator liefert 230 V Ausgangsspannung, startet bequem per Elektrostart und wird von einem Dinking DK 180F/P-Motor mit 1 Zylinder angetrieben. Mit 21,7 A Nennstrom, STAGE-V-Abgasnorm und einem Gewicht von 51,5 kg ist er leistungsstark, zuverlässig und leicht transportierbar.

Artikelnr.	kVA max	kW max	Tankinhalt L	Dimension mm	EAN	Preis
900-986027	5	5	6	610 x 470 x 535	4038469254883	3'890.00



3011 E-AA/HHBA SS Super Silent - Benzin

Anschlüsse: 2 x Schuko.
Der Generator liefert 230 V Ausgangsspannung, startet per Handstart und wird von einem Honda GX 200-Motor mit 1 Zylinder angetrieben. Mit 13 A Nennstrom und einem Gewicht von 65 kg ist er leistungsstark, zuverlässig und leicht transportierbar.

Artikelnr.	kVA max	kW max	Tankinhalt L	Dimension mm	EAN	Preis
900-986240	3	3	13	545 x 450 x 465	4038469100135	3'635.00

Optionales Zubehör

901-904872	Abgasschlauch 2,5 m; Ø 50mm					243.80
901-908250	Erdungsgarnitur					274.40

9000 ED-S/SEBA RSS Cube Super Silent - Benzin

Anschlüsse: 1 x Drehstrom-CEE 16A / 2 x Schutzkontaktsteckdosen 16A.
Der Generator liefert 230 V bzw. 400 V Ausgangsspannung, startet bequem per Elektrostart und wird von einem B&S-Motor mit 2 Zylindern angetrieben. Mit 21 A bei 230 V bzw. 13 A bei 400 V und einem Gewicht von 134 kg ist er leistungsstark, zuverlässig und für vielseitige Einsätze geeignet.



Artikelnr.	kVA max	kW max	Tankinhalt L	Dimension mm	EAN	Preis
900-986580	5 (230V) 9 (400V)	4 (230V) 7,2 (400V)	14,9	700 x 440 x 580	4038469238647	10'380.00

Optionales Zubehör

901-904872	Abgasschlauch 2,5 m; Ø 50mm					243.80
901-988530	Kanisterbetankungsset 20L					419.50
901-915230	Kraftstoffentnahmeggerät					280.40

12000 ED-S/SEBA S Super Silent - Benzin

Anschlüsse: 2 x Schuko / 1 x CEE 32A 1P / 1 x CEE 32A 3P.
Der Generator liefert 230 V bzw. 400 V Ausgangsspannung, startet bequem per Elektrostart und wird von einem Honda GX 390 Super Silent-Motor mit 2 Zylindern angetrieben. Mit 26 A bei 230 V bzw. 17 A bei 400 V und einem Gewicht von 148 kg ist er leistungsstark, zuverlässig und für vielseitige Einsätze geeignet.



Artikelnr.	kVA max	kW max	Tankinhalt L	Dimension mm	EAN	Preis
900-V5123	6 (230V) 12 (400V)	4,8 (230V) 9,6 (400V)	16,5	820 x 440 x 580	4038469100128	9450.00

Optionales Zubehör

901-904872	Abgasschlauch 2,5 m; Ø 50mm					243.80
901-988530	Kanisterbetankungsset 20L					419.50
901-915230	Kraftstoffentnahmeggerät					280.40
901-988548	Fahrgestell (anbaufertig)					506.40

BL2600 E-S/HBA Basic Line - Benzin

Anschlüsse: 2 x Schuko.
Der Generator liefert 230 V Ausgangsspannung, startet per Handstart und wird von einem Potere PT170F-Motor mit 1 Zylinder angetrieben. Mit 11,3 A Nennstrom, einem Gewicht von 40 kg und praktischem Radsatz ist er leistungsstark, mobil und ideal für flexible Einsätze.



Artikelnr.	kVA max	kW max	Tankinhalt L	Dimension mm	EAN	Preis
900-986014	2,6	2,6	15	720 x 530 x 500	4038469246703	691.00

BL4000 E-S/SHBA Basic Line - Benzin

Anschlüsse: 2 x Schuko.
Der Generator liefert 230 V Ausgangsspannung, startet per Handstart und wird von einem B&S Series 1450-Motor mit 1 Zylinder angetrieben. Mit 17,4 A Nennstrom und einem Gewicht von 56,5 kg ist er leistungsstark, zuverlässig und leicht transportierbar.

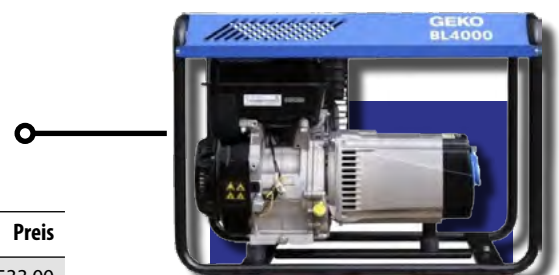

Artikelnr.	kVA max	kW max	Tankinhalt L	Dimension mm	EAN	Preis
900-986253	4	4	3,2	740 x 500 x 530	4038469100081	1'533.00

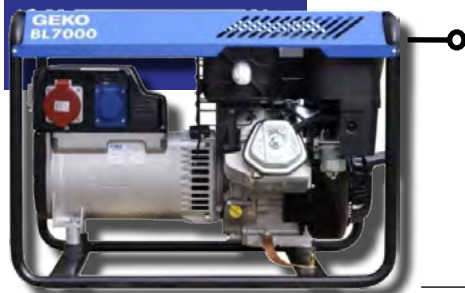

BL7000 ED-S/SHBA Basic Line - Benzin

Anschlüsse: 1 x Schuko / 1 x CEE 16A 3P.
 Der Generator liefert 230 V bzw. 400 V Ausgangsspannung, startet per Handstart und wird von einem B&S Series 2100-Motor mit 1 Zylinder angetrieben. Mit 17,5 A bei 230 V bzw. 10,9 A bei 400 V und einem Gewicht von 75 kg ist er leistungsstark, zuverlässig und flexibel einsetzbar.

Artikelnr.	kVA max	kW max	Tankinhalt L	Dimension mm	EAN	Preis
900-986257	4 (230V) 7,5 (400V)	4 (230V) 7,5 (400V)	6,6	740 x 500 x 530	4038469100098	2'340.00



4400 ED-A/HHBA Robust - Benzin

Anschlüsse: 2 x Schuko / 1 x CEE 16A 3P.
 Der Generator liefert 230 V bzw. 400 V Ausgangsspannung, startet bequem per Elektrostart und wird von einem Honda GX 270-Motor mit 1 Zylinder angetrieben. Mit 16,5 A bei 230 V bzw. 5,9 A bei 400 V und einem Gewicht von 72 kg ist er leistungsstark, zuverlässig und flexibel einsetzbar.

Artikelnr.	kVA max	kW max	Tankinhalt L	Dimension mm	EAN	Preis
900-988412	3,8 (230V) 4,1 (400V)	3,8 (230V) 4,1 (400V)	5,9	740 x 500 x 530	4038469984124	2'690.00

Optionales Zubehör

901-904872	Abgasschlauch 2,5 m; Ø 50mm					243.80
901-904879	Adapter zu Abgasschlauch					51.20
901-988548	Fahrgestell (anbaufertig)					506.40



6400 ED-AA/HHBA Robust - Benzin

Anschlüsse: 1 x Schuko / 1 x CEE 16A 3P / 1 x CEE 32A 1P.
 Der Generator liefert 230 V bzw. 400 V Ausgangsspannung, startet per Handstart und wird von einem Honda GX 390-Motor mit 1 Zylinder angetrieben. Mit 21,7 A bei 230 V bzw. 8,2 A bei 400 V und einem Gewicht von 97 kg ist er leistungsstark, zuverlässig und vielseitig einsetzbar.

Artikelnr.	kVA max	kW max	Tankinhalt L	Dimension mm	EAN	Preis
900-988612	5 (230V) 5,9 (400V)	5 (230V) 5,9 (400V)	6,5	740 x 500 x 530	4038469986128	3'650.00

Optionales Zubehör

901-904872	Abgasschlauch 2,5 m; Ø 50mm					243.80
901-904879	Adapter zu Abgasschlauch					51.20
901-988548	Fahrgestell (anbaufertig)					506.40

BL7000 PRO ED-S/SHBA Basic Line - Benzin

Artikelnr.	900-V5369
kVA max	4 (230V) 7,5 (400V)
kW max	3,2 (230V) 6 (400V)
Zylinder	1
Tankinhalt L	20
Motor	B&S Series 25T232
Gewicht	78 Kg
Dimension mm	740 x 500 x 530
EAN	4038469250618
Preis	2'980.00

1 x Schuko Anschluss
1 x CEE 16A 3P Anschluss

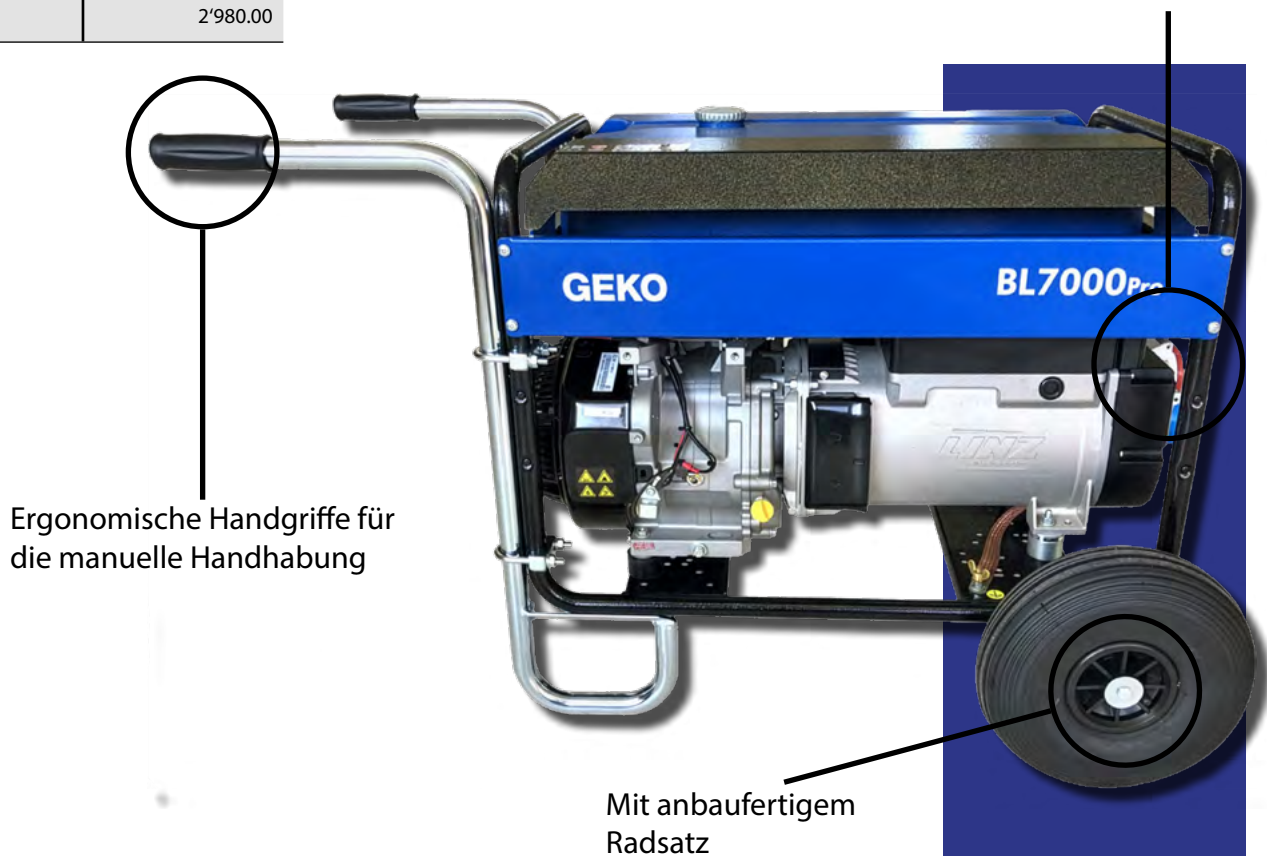

Dieser kompakte Generator überzeugt durch zuverlässige Leistung, Mobilität und vielseitige Einsatzmöglichkeiten. Er liefert 230 V bzw. 400 V Ausgangsspannung, startet bequem per Handstart und bietet eine Nennstromstärke von 17,5 A bei 230 V bzw. 10,9 A bei 400 V. Mit einem Gewicht von 78 kg und einem Radsatz für einfache Handhabung ist er ideal für mobile Einsätze auf Baustellen, im Handwerk oder bei Notstrombedarf. Zur Ausstattung gehören Spannungsanzeige, Betriebsstundenzähler und Ölmangel-Abschaltautomatik, die Sicherheit, Kontrolle und langfristige Zuverlässigkeit gewährleisten. Der Generator vereint Leistungsstärke, Flexibilität und Transportfreundlichkeit und ist damit die perfekte Lösung, wenn Stromversorgung schnell und unkompliziert bereitgestellt werden muss.



7801 E-AA/ZEDA Professional - Diesel

Anschlüsse: 2 x Schuko / 1 x CEE 23A 1P.
 Der Generator liefert 230 V Ausgangsspannung, startet bequem per Elektrostart und wird von einem Hatz 1B50-Motor mit 1 Zylinder angetrieben. Mit 28 A Nennstrom, STAGE-V-Abgasnorm und einem Gewicht von 132 kg ist er leistungsstark, zuverlässig und für den professionellen Einsatz geeignet.

Artikelnr.	kVA max	kW max	Tankinhalt L	Dimension mm	EAN	Preis
900-986471	6,4	6,4	5	740 x 500 x 530	4038469100326	10'463.00

Optionales Zubehör

901-904872	Abgasschlauch 2,5 m; Ø 50mm					243.80
901-988548	Fahrgestell (anbaufertig)					506.40



6000 ED-AA/REDA RSS Cube Super Silent - Diesel

Anschlüsse: 2 x Schuko / 1 x CEE 16A 1P.
 Der Generator liefert 230 V bzw. 400 V Ausgangsspannung, startet komfortabel per Elektrostart und wird von einem Yanmar L100-Motor mit 1 Zylinder angetrieben. Mit 15,6 A bei 230 V bzw. 8 A bei 400 V und einem Gewicht von 153 kg überzeugt er durch Zuverlässigkeit, Leistungsstärke und robuste Bauweise für den professionellen Einsatz.

Artikelnr.	kVA max	kW max	Tankinhalt L	Dimension mm	EAN	Preis
900-986557	3,6 (230V) 5 (400V)	3,6 (230V) 5 (400V)	8,4	757 x 440 x 580	4038469233369	14'320.00



30015 ED-S/DEDA SS Super Silent - Diesel

Anschlüsse: 1 x Schuko 230V 16A / 1 x CEE 400V 16A / 1 x CEE 400V 63A.
 Der Generator liefert 230 V bzw. 400 V Ausgangsspannung, startet komfortabel per Elektrostart und wird von einem Deutz D2011 L4-Motor mit 4 Zylindern angetrieben. Mit 35 A bei 400 V, STAGE III A Abgasnorm und einem Gewicht von 870 kg ist er eine besonders leistungsstarke und robuste Lösung für anspruchsvolle Anwendungen.

Artikelnr.	kVA max	kW max	Tankinhalt L	Dimension mm	EAN	Preis
900-987248	10 (230V) 30 (400V)	8 (230V) 24 (400V)	235	1915 x 800 x 1200	4038469189918	36'800.00



BL20000 ED-S/KEDA RSS Basic Line - Diesel

Anschlüsse: Auf Klemmleiste.
 Der Generator liefert 230 V bzw. 400 V Ausgangsspannung, startet komfortabel per Elektrostart und wird von einem Perkins 404A-22G1-Motor mit 4 Zylindern angetrieben. Mit 26 A Nennstrom, AVR-Regelung und einem Gewicht von 690 kg überzeugt er durch hohe Spannungsstabilität, Zuverlässigkeit und professionelle Leistungsreserven.

Artikelnr.	kVA max	kW max	Tankinhalt L	Dimension mm	EAN	Preis
900-985875	22	17,6	55	1575 x 745 x 1270	4038469243337	28'000.00

BL30000 ED-S/KEDA RSS Basic Line - Diesel

Anschlüsse: Auf Klemmleiste.

Der Generator liefert 230 V bzw. 400 V Ausgangsspannung, startet komfortabel per Elektrostart und wird von einem Perkins 1103A-33G-Motor mit 3 Zylindern angetrieben. Mit 38 A Nennstrom, AVR-Regelung und einem Gewicht von 1'020 kg überzeugt er durch hohe Spannungsstabilität, Zuverlässigkeit und professionelle Leistungsreserven.



Artikelnr.	kVA max	kW max	Tankinhalt L	Dimension mm	EAN	Preis
900-985876	33	26,4	90	1980 x 924 x 1200	4038469243344	33'950.00

BL40000 ED-S/KEDA RSS Basic Line - Diesel

Anschlüsse: Auf Klemmleiste.

Der Generator liefert 230 V bzw. 400 V Ausgangsspannung, startet komfortabel per Elektrostart und wird von einem Perkins 1103A-33TG1-Motor mit 3 Zylindern angetrieben. Mit 52 A Nennstrom, AVR-Regelung und einem Gewicht von 1'020 kg überzeugt er durch hohe Spannungsstabilität, Zuverlässigkeit und professionelle Leistungsreserven.



Artikelnr.	kVA max	kW max	Tankinhalt L	Dimension mm	EAN	Preis
900-985877	45	36	90	1980 x 924 x 1200	4038469243351	34'600.00

2400 E-A/ZG Zweilagengenerator

Anschlüsse: 2 x Schuko.

Der Zweilagengenerator liefert 230 V Ausgangsspannung und erreicht eine Nennstromstärke von 10 A. Der Betrieb ist flexibel über Keilriemenscheibe, Keilriemen oder elastische Kupplung möglich, was ihn besonders vielseitig und anpassungsfähig für unterschiedliche Anwendungen macht.



Artikelnr.	kVA max	kW max	Gewicht Kg	Dimension mm	EAN	Preis
900-986091	2,3	1,8	17,5	332 x 258 x 180		Auf Anfrage

Weitere Modelle, Grössen und Zubehör auf Anfrage



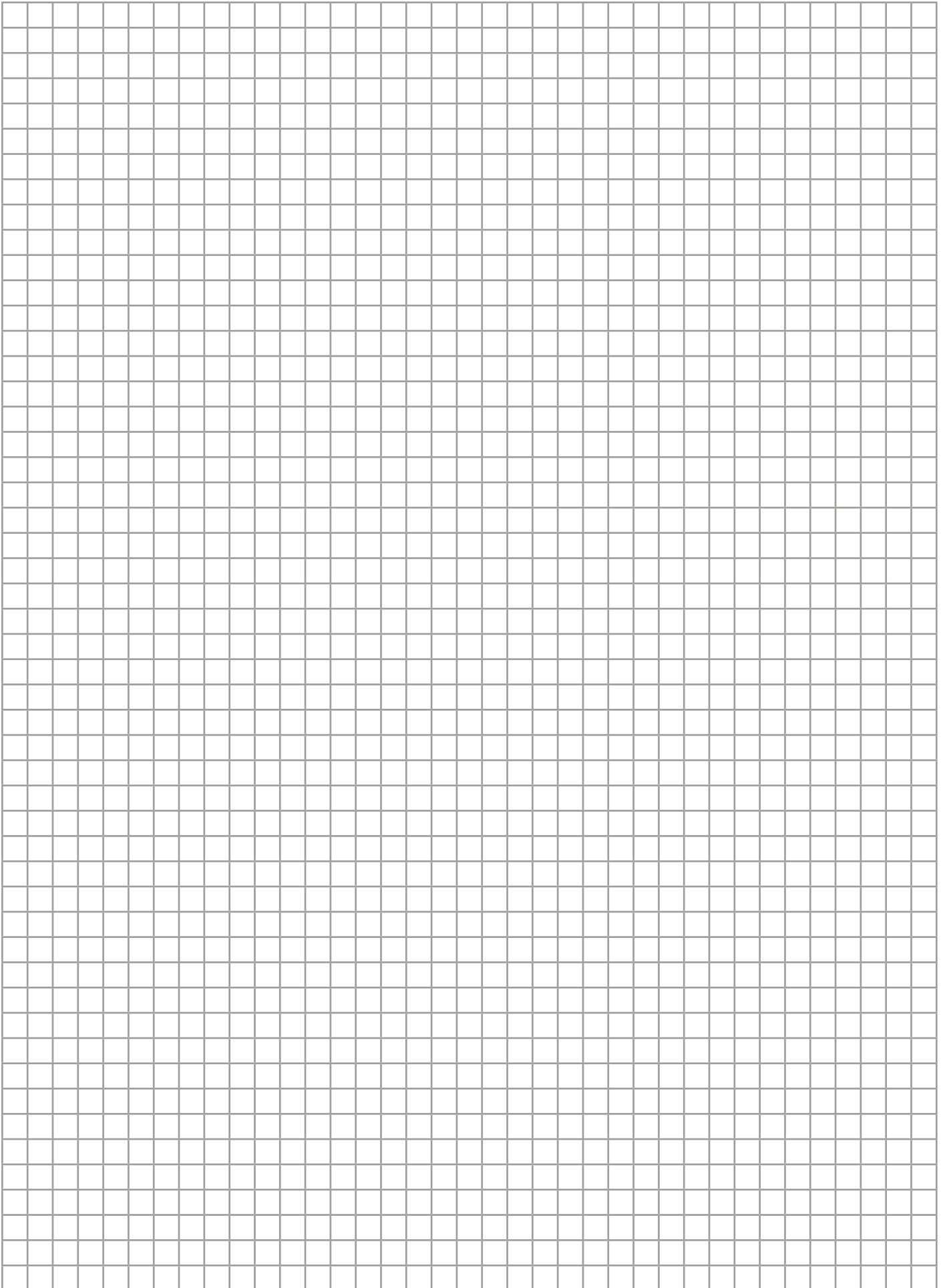



BITTE VERLANGEN SIE UNSEREN SEPARATEN KATALOG

IRWIN[®]
TOOL

WISE-GRIP[®]
QUICK-GRIP[®]
STRAIT-LINE[®]

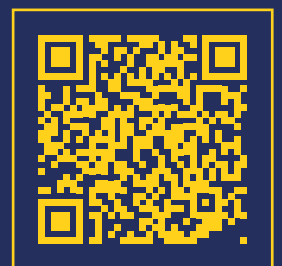

HOCHWERTIG. LANGLEBIG. UNSCHLAGBAR.

Unsere Schneidwerkzeuge von



BITTE VERLANGEN SIE UNSEREN SEPARATEN KATALOG



LENOX
ALWAYS HUNGRY™

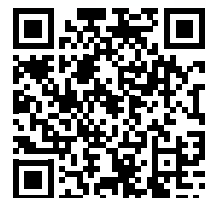

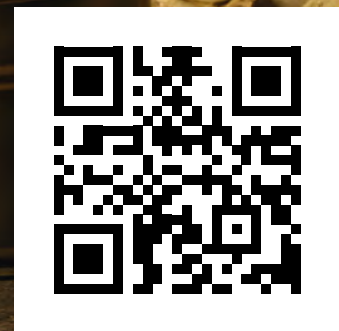
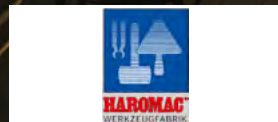
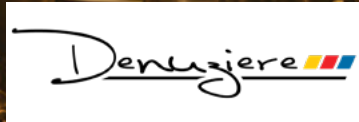

IHR FACHHÄNDLER:



9050 Appenzell
Kaustrasse 1
Telefon 071 787 26 12
Telefax 071 787 20 28
e-mail info@knechtle-eisenwarenag.ch

KNECHTLE EISENWAREN AG
Ihr Fachgeschäft in Appenzell

Modell- und Preisänderungen, technische Änderungen,
Irrtümer und Druckfehler vorbehalten.
Abbildungen können vom Originalprodukt abweichen.
Preise in CHF exkl. MwSt.
Version 05_26