

Beta

2026

Action



GÜLTIG BIS 28-02-2027

NETTOVERKAUFSPREISE, Exklusiv gesetzlicher MwSt.

Beta

RSC 50 2.0



Konfigurieren Sie
**IHRE WERKSTATT
ON-LINE**



WERKSTATTEINRICHTUNG	
2÷7	
WERKSTATTWAGEN	
8÷12	
SORTIMENTE UND THERMOFORMATEINSÄTZE	
13÷16	
WERKBÄNKE	
17-18	
WERKZEUGWAGEN UND -KÄSTEN	
12-18-19	
WERKZEUGTASCHEN, -KOFFER UND -RUCKSÄCKE	
20÷23	
SCHLÜSSEL	
24÷28	
COLOR CODE WERKZEUGE	
29	
SCHRAUBENDREHER	
30-31	
SCHRAUBEINSÄTZE UND STECKSCHLÜSSEL	
32÷35	
DREHMOMENTSCHLÜSSEL	
36÷39	
ZANGEN	
40÷42	
HÄMMER UND SCHLAGWERKZEUGE	
43	
BOHR-, GEWINDE- UND AUSDREHWERKZEUGE	
44	
ELEKTROWERKZEUGE UND SCHLEIFTECHNIK	
45	
HYDRAULIK	
46	
WERKZEUGE FÜR DIE ALLGEMEINE WARTUNG	
46-47	

BELEUCHTUNG UND AUFROLLER	
48÷51	
ELEKTRIKER WERKZEUGE	
52-53	
MESSWERKZEUGE	
53-54	
ELEKTROTECHNIK	
54	
SCHNEIDWERKZEUGE	
55÷57	
1000 VOLT WERKZEUGE	
57÷60	
INOX	
61	
AUFROLLER	
62-63	
ABZIEHER	
64	
AUTOMOTIVE	
65÷85	
ROBUR	
85	
WERKSTATT-SETS / REIFENWECHSEL-SET	
86-87	
DRUCKLUFTWERKZEUGE	
88÷93	
SICHERHEITSSCHUHE	
94÷99	
ARBEITSBEKLEIDUNG	
100÷104	
BETA COLLECTION	
105	
Blister-Sortiment	

Preis-, Satz- und Druckfehler bzw. technische Änderungen vorbehalten.

NEW

TIEFE ARBEITSPLATTE KOMBI-WERKSTATTEINRICHTUNG, C45PRO

46-cm-TIEFE ARBEITSPLATTE KOMBI-WERKSTATTEINRICHTUNG C45PRO

C45PRO X/196UT

305 kg

045001987

Kombi-Werkstatteinrichtung C45PRO X, mit Universalwerkzeugsortiment Beta Worker, 196-teilig:

- Feststehendes Modul mit 7 Schubladen (C45PRO M7)
- Werkzeugwagen mit 7 Schubladen (C45PRO C7)
- Feststehendes Servicemodul (C45PRO MS)
- 3 Werkzeuglochtafeln (C45PRO PF)
- 3 Wandhängeschränke (C45PRO PM)
- 3 Wandbügel, breiter Typ (C45PRO SL)
- 1 Wandbügel, schmaler Typ (C45PRO SS)
- Zweitüriger Werkzeugschrank (C45PRO AS2)



2000 mm
495 mm
2955 mm



MMC45-V1 BW



MMC45-V2N BW



MMC45-V3 BW



DIE NEUE RATSCHEN VON BETA



14"
12"

~~CHF 8.450,00~~
CHF 4.350,00



WERKZEUGSORTIMENT
196-TEILIG



**ERWERBEN SIE DIE IHREN ANFORDERUNGEN AM BESTEN
ENTSPRECHENDE KOMBINATION C45PRO MIT SORTIMENT**

NEW

61.5-cm-TIEFE ARBEITSPLATTE KOMBI-WERKSTATTEINRICHTUNG C45PRO 2.0

C45PRO 2.0 X/268UT

334 kg 045009158



- Arbeitsplatte aus edelstahlbeschichtetem MDF (C45PRO 2.0 PXE/3-2,0MT)

C45PRO 2.0 W/268UT

318 kg 045009159



- Multiplex-Arbeitsplatte (C45PRO 2.0 PWE/3-2,0MT)

**Kombi-Werkstatteinrichtung C45PRO 2.0
Kombination bestehend aus:**

- Feststehendes Modul mit 7 Schubladen (C45PRO M7)
- Werkzeugwagen mit 7 Schubladen (C45PRO 2.0 C7)
- Feststehendes Servicemodul (C45PRO 2.0 MS)
- 3 Werkzeuglochtafeln (C45PRO 2.0 PF)
- 3 Wandhängeschränke (C45PRO 2.0 PM)
- 3 Wandbügel, breiter Typ (C45PRO 2.0 SL)
- 1 Wandbügel, schmaler Typ (C45PRO 2.0 SS)
- Zweitüriger Werkzeugschrank (C45PRO 2.0 AS2)

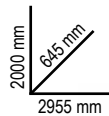

MM-1 BW

30



MM-2 BW

17



MM-3 BW

36

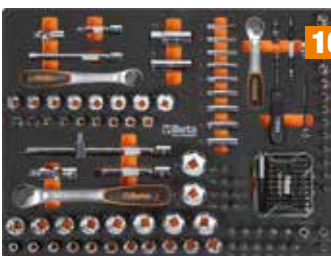

MM-4/N BW

160

14^{PS}

38^{PS}

12^{PS}



MM-5 BW

25

DIE NEUE RATSCHKE VON BETA



~~CHF 10.210,00~~
CHF 4.300,00



**WERKZEUGSORTIMENT
268-TEILIG**

NEW

TIEFE ARBEITSPLATTE KOMBI-WERKSTATTEINRICHTUNG, C45PRO 2.0

61.5-cm-TIEFE ARBEITSPLATTE

C45PRO 2.0 B7X/196UT

211 kg 045009155

- Arbeitsplatte aus edelstahlbeschichtetem MDF (C45PRO 2.0 PXE/2-1,3MT)

C45PRO 2.0 B7W/196UT

201 kg 045009156

- Multiplex-Arbeitsplatte (C45PRO 2.0 PWE/2-1,3MT)

Kombi-Werkstatteinrichtung C45PRO 2.0 Kombination bestehend aus:

- Feststehendes Modul mit 7 Schubladen (C45PRO 2.0 M7)
- Feststehendes Modul, 2-türig (C45PRO 2.0 MA)
- 2 Werkzeuglochtafeln (C45PRO 2.0 PF)
- 2 Wandhängeschränke (C45PRO 2.0 PM)
- 2 Wandbügel, breiter Typ (C45PRO 2.0 SL)
- 1 Wandbügel, schmaler Typ (C45PRO 2.0 SS)
- Eintüriger Werkzeugschrank (C45PRO 2.0 AS1)

2000 mm
645 mm
1960 mm



MMC45-V1 BW



MMC45-V2N BW



14"
12"



MMC45-V3 BW



~~CHF 6.470,00~~
CHF 3.300,00



WERKZEUGSORTIMENT
196-TEILIG

Beta
WORKER

**ERWERBEN SIE DIE IHREN ANFORDERUNGEN AM BESTEN
ENTSPRECHENDE KOMBINATION C45PRO MIT SORTIMENT**

NEW

61.5-cm-TIEFE ARBEITSPLATTE

C45PRO 2.0 AX/157UT

234,5 kg 045009167



- Arbeitsplatte aus edelstahlbeschichtetem MDF (C45PRO 2.0 PXE/3-2,0MT)

C45PRO 2.0 AW/157UT

219 kg 045009168



- Multiplex-Arbeitsplatte (C45PRO 2.0 PWE/3-2,0MT)

Kombi-Werkstatteinrichtung C45PRO 2.0 Kombination bestehend aus:

- Feststehendes Servicemodul (C45PRO 2.0 MS)
- Feststehendes Modul mit 7 Schubladen (C45PRO 2.0 M7)
- Feststehendes Modul, 2-türig (C45PRO 2.0 MA)
- 3 Werkzeuglochtafeln (C45PRO 2.0 PF)
- 3 Wandhängeschränke (C45PRO 2.0 PM)
- 2 Wandbügel, breiter Typ (C45PRO 2.0 SL)
- 2 Wandbügel, schmaler Typ (C45PRO 2.0 SS)



2000 mm
645 mm
2040 mm



**HAKEN
INBEGRIFFEN**



~~CHF 6.660,00~~
CHF 3.400,00

WERKZEUGSORTIMENT
157-TEILIG

DIE NEUE RATSCHKE VON BETA



NEW

TIEFE ARBEITSPLATTE KOMBI-WERKSTATTEINRICHTUNG, C45PRO 2.0

70-cm-TIEFE ARBEITSPLATTE

RSC50 2.0 D/224UT

276 kg 050001090

- 1 Arbeitsplatte, 1.495x700 mm (RSC50 2.0 NPG/2-1,5MT)

RSC50 2.0 DX/224UT

275 kg 050001080

- 1 Arbeitsplatte aus edelstahlbeschichtetem MDF, 1.495x700 mm (RSC50 2.0 PX/2-1,5MT)

RSC50 2.0 DW/224UT

263 kg 050001081

- 1 Multiplex-Arbeitsplatte, 1.495x700 mm (RSC50 2.0 PW/2-1,5MT)

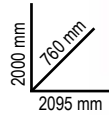

Kombi-Werkstatteinrichtung RSC50 2.0 mit 224 Werkzeugen

- 1 feststehendes Modul mit 7 Schubladen (RSC50 2.0 M7)
- 1 feststehendes Modul, 2-türig (RSC50 2.0 MA)
- 2 Wandhängeschränke (RSC50 2.0 PM)
- 2 obere Werkzeuglochtafeln (RSC50 2.0 PFS)
- 2 untere Werkzeuglochtafeln (RSC50 2.0 PFI)
- 2 Paar rechte/linke Ständer (RSC50 2.0 P/2MDX-SX)
- 1 eintüriger Werkzeugschrank (RSC50 2.0 A1)



M391



M392



M394MH

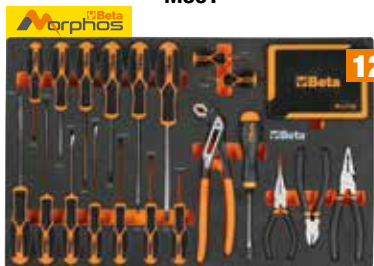

M397MH



CHF 11.630,00
CHF 6.800,00



WERKZEUGSORTIMENT
224-TEILIG

Beta

**ERWERBEN SIE DIE IHREN ANFORDERUNGEN AM BESTEN
ENTSPRECHENDE KOMBINATION C45PRO MIT SORTIMENT**

NEW

70-cm-TIEFE ARBEITSPLATTE

RSC50 2.0 F/411UT

411 kg **050001095**

- 1 Arbeitsplatte, 2.240x700 mm (RSC50 2.0 NPG/3-2,2MT)

RSC50 2.0 FX/411UT

405 kg **050001097**

- 1 Arbeitsplatte aus edelstahlbeschichtetem MDF, 2.240x700 mm (RSC50 2.0 PX/3-2,2MT)

RSC50 2.0 FW/411UT

386 kg **050001098**

- 1 Multiplex-Arbeitsplatte, 2.240x700 mm (RSC50 2.0 PW/3-2,2MT)



2000 mm
760 mm
3155 mm

Kombi-Werkstatteinrichtung RSC50 2.0 mit 411 Werkzeugen

- 1 feststehendes Modul mit 7 Schubladen (RSC50 2.0 M7)
- 1 Werkzeugwagen mit 7 Schubladen (RSC50 2.0 C7)
- 1 feststehendes Servicemodul mit 2 Schubladen (RSC50 2.0 MS-2C)

- 3 Wandhängeschränke (RSC50 2.0 PM)
- 3 obere Werkzeuglochtafeln (RSC50 2.0 PFS)
- 3 untere Werkzeuglochtafeln (RSC50 2.0 PFI)
- 3 Paar rechte/linke Ständer (RSC50 2.0 P/2MDX-SX)
- 1 zweitüriger Werkzeugschrank (RSC50 2.0 A2)



40

M25



116

M105MH

14" 3/8" 1/2"



13

M169

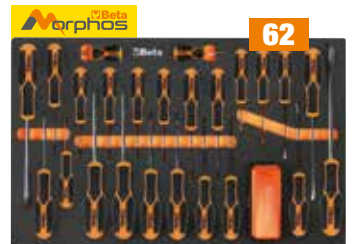

62

M245MH



34

M238



146

M320

**BOHRSCHRAUBER 20V
1972/K20V-13BMC**



~~CHF 19.740,00~~
CHF 10.900,00



WERKZEUGSORTIMENT

411-TEILIG

Beta

ANGEBOT RSC! DIE EVOLUTION DER PERFEKTION!



RSC24

Werkzeugwagen mit 7 Schubladen

- Neue ABS-verstärkte Arbeitsfläche
- Jede Schublade kann bis zu 4 Schaumstoffeinsätze aus EVA oder feste Thermoformateinsätze aus ABS aufnehmen
- Multifunktionale Auflagefläche mit Seitenwänden zum Sturzschutz und acht Löcher zur Aufnahme der Schraubendreher
- Schubladenböden mit Schaumgummibelag
- Integrierter seitlicher Flaschenhalter (beidseitig montierbar)
- Vier Räder Ø 125 mm:
2 starre und 2 lenkbare (davon 1 gebremst)
- Zentralverriegelung mit vorderem Sicherheitsschloss



	kg	Ral 2011	Ral 3000	Ral 7016	Ral 2011	Ral 9006	Ral 5015	Ral 9005	CHF
		Ral 7016	Ral 7016			Ral 7016	Ral 7016		
RSC24/7	63	024004071	024004073	024004077	024004070	024004072	024004076	024004079	CHF 1.380,00 CHF 825,00
RSC24/5	60	024004051	024004053	024004057	CHF 1.192,00 CHF 797,50				
RSC24/6	62	024004061	024004063	024004067	CHF 1.285,00 CHF 815,00				
RSC24/8	66	024004081	024004083	024004087	CHF 1.495,00 CHF 925,00				

RSC24/7		
n°	mm	Max
5	70 mm	25 kg
1	140 mm	30 kg
1	210 mm	30 kg

RSC24/5		
n°	mm	Max
2	70 mm	25 kg
2	140 mm	30 kg
1	280 mm	35 kg

RSC24/6		
n°	mm	Max
4	70 mm	25 kg
1	140 mm	30 kg
1	280 mm	35 kg

RSC24/8		
n°	mm	Max
6	70 mm	25 kg
2	140 mm	30 kg

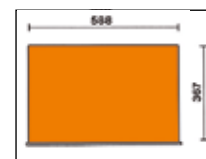

2400 RSC24/KA4

Zubehörsatz für mobile Rollenkabinen RSC24, RSC24A und RSC51

Bestehend aus:

- Werkzeuglochtafel Art. 2400 RSC24/PF
- Klappbares Regal Art. 2400 RSC24/MP
- Dokumentenhalter Art. 2400 SC24//PD-A
- Papierrollenhalter für vorgestanzte Rollen Art. 2400 RSC24/PC-A



024004884
~~CHF 314,00~~
CHF 210,00

NEW

DAS KOMPLETTESTE SORTIMENT ALLER ZEITEN

UND DIE ROLLKABINE RSC24 IST IM PREIS INBEGRIFFEN!



2400 RSC24/7-VAS

Werkzeugsortiment, 223 -teilig, im Schaumeinsatz 14" 12"

Mittlere Version



M301



M304



M306MH



M311MH

~~CHF 3.950,00~~
CHF 1.960,00



Lieferumfang:
Werkzeugwagen RSC24/7



2400
RSC24/7-VAS/FO
024004048



NEW
2400
RSC24/7-VAS/A
024004043

2400 RSC24/8-VAL

Werkzeugsortiment, 445 -teilig, im Schaumeinsatz 14" 38" 12"

Extra große Ausführung



M25



M304



M118



SCHLAGSCHRAUBER MIT RECHTS- UND LINKSLAUF



M105MH



M158MH

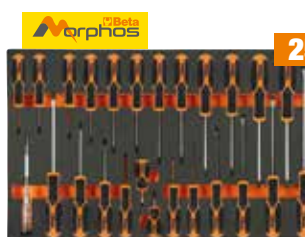

M195MH



M266

~~CHF 7.650,00~~
CHF 3.110,00

DAS UMFANGREICHSTE
BETA-SORTIMENT ALLER ZEITEN



Lieferumfang:
Werkzeugwagen RSC24/8



2400
RSC24/8-VAL/O
024004007



NEW
2400
RSC24/8-VAL/A
024004026

RSC24AXLP/7

105 kg

Werkzeugwagen mit 7 Schubladen, Arbeitsplatte aus Holz und Anti-Kipp-System, lange Ausführung

- Lange Ausführung mit 7 völlig herausnehmbaren Schubladen mit Teleskopführungen, 882x367 mm
- Multiplex-Arbeitsplatte mit Löchern zur Aufnahme eines Schraubstocks Art. 1599F/100 oder Art. 1599GI/100 (separat zu bestellen)
- Frontblende aus hochbeständigem Nylon, mit integriertem Etikettenrahmen
- Schubladenböden mit Schaumgummibelag
- Vier Räder Ø 125 mm: 2 fest und 2 drehbar (davon 1 gebremst)
- Zentralverriegelung mit Sicherheitsschloss
- Integrierter seitlicher Flaschenhalter (beidseitig montierbar)
- Integrierter Papierrollenhalter
- Jede Schublade kann bis zu **6 Schaumstoffeinsätze aus EVA oder feste Thermoformateinsätze aus ABS aufnehmen**

Montage des folgenden Zubehörs möglich:

- Werkzeuglochtafel mit Halterungen für Werkzeugwagen Art. RSC24AXLP/7
- Seitliche Werkzeugwanne für Werkzeugwagen Art. RSC24AXLP/7
- Klappbares Regal für Art.RSC24AXLP/7
- Computerhalter für Werkzeugwagen Art.RSC24AXLP/7
- Abfallbehälter für Werkzeugwagen Art.RSC24AXLP/7

n°	Max	Max
5	70 mm	30 kg
1	140 mm	35 kg
1	210 mm	35 kg

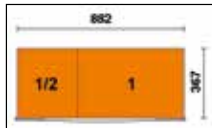

Ral 2011	Ral 3000	Ral 7016
Ral 7016	Ral 7016	Ral 7016
024004571	024004573	024004577

CHF 2.235,00
CHF 1.467,00

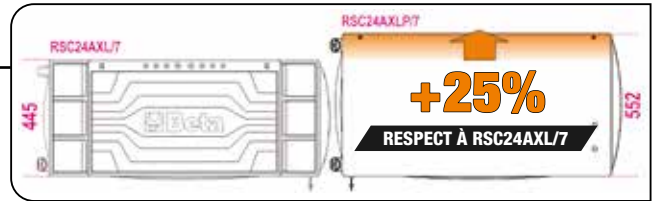

RSC24L-CAB

82 kg

Werkzeugwagen mit 7 Schubladen und Ablageschrank

- 7 Schubladen mit Teleskopführungen, kugelgelagert, 588x367 mm: 5 Schubladen Höhe 70 mm 1 Schublade Höhe 140 mm 1 Schublade Höhe 210 mm.
- Schubladenböden mit Schaumgummibelag.
- Vier Räder Ø 125 mm: 2 fest und 2 drehbar (gebremst).
- Zentralverriegelung mit vorderem Schloss.
- **Seitlicher Ablageschrank mit verschließbarem Schrankflügel und höhenverstellbarem interner Ablage.**
- Statische Belastung: 1.100 kg.
- Multiplex-Arbeitsplatte mit Bohrungen zum Einbringen eines Schraubstocks (1599F/100, separat zu bestellen).
- Integrierter Papierrollenhalter.
- Zwei Flaschenhalter (hinten).
- Integrierter seitlicher Flaschenhalter



Ral 2011	Ral 3000	Ral 7016
Ral 7016	Ral 7016	Ral 7016
024004471	024004473	024004477

CHF 2.165,00
CHF 1.425,00



n°	Max	Max
5	70 mm	25 kg
1	140 mm	30 kg
1	210 mm	30 kg



RSC24AXL

Werkzeugwagen mit 7 Schubladen und Anti-Kipp-System, lange Ausführung

- Neue ABS-verstärkte Arbeitsplatte mit Seitenwänden zum Sturzschutz, acht Löchern zur Aufnahme der Schraubendreher und 6 Aufnahmeschalen für Kleinteile.
- **Frontblende aus hochbeständigem Nylon, mit integriertem Etikettenrahmen.**
- Schubladenböden mit Schaumgummibelag.
- Vier Räder Ø 125 mm: 2 fest und 2 drehbar (davon 1 gebremst).
- Zentralverriegelung mit vorderem Sicherheitsschloss.

Montage des folgenden Zubehörs möglich:

- Arbeitsplatte aus Holz Art. 2400 RSC24/PL
- Dokumentenhalter Art. 2400 RSC24//PD-A
- Papierrollenhalter für vorgestanzte Rollen Art. 2400 RSC24/PC-A

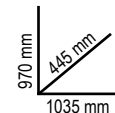

	Ral 2011 Ral 7016	Ral 3000 Ral 7016	Ral 7016	n°	↓ max	kg	CHF
RSC24AXL/7	024004271	024004273	024004277	5	70 mm	30 kg	CHF 1.940,00 CHF 1.247,00
				1	140 mm	35 kg	
				1	210 mm	35 kg	
RSC24AXL/8	024004281	024004283	024004287	6	70 mm	30 kg	CHF 2.080,00 CHF 1.341,00
				2	140 mm	35 kg	
				8	70 mm	30 kg	
RSC24AXL/9	024004291	024004293	024004297	1	140 mm	35 kg	CHF 2.215,00 CHF 1.424,80
				1	140 mm	35 kg	



RSC24AXXL

131 kg

Werkzeugwagen mit 8 Schubladen und Anti-Kipp-System, lange Ausführung

- 1 völlig herausnehmbare Schublade (1.176x367 mm) mit kugelgelagerten Teleskopführungen
- 7 völlig herausnehmbare Schubladen (882x367 mm) mit kugelgelagerten Teleskopführungen: 6 Schubladen Höhe 70 mm, 1 Schublade Höhe 140 mm
- Arbeitsplatte aus edelstahlbeschichtetem MDF, mit Bohrungen zum Einbringen eines Schraubstocks (Art. 1599F/125 oder 1599GI/125, separat zu bestellen) und 6 Aufnahmeschalen für Kleinteile
- Frontblenden aus hochbeständigem Nylon, mit integriertem Etikettenrahmen
- Schubladenböden durch Moosgummimatten geschützt
- Herausnehmbares Seitenfach, mit kugelgelagerten Teleskopführungen, mit Ablage und Schloss
- Vier Räder Ø 150 mm: 2 Bockrollen und 2 Lenkrollen mit Feststellern
- 3 Sicherheitsschlösser
- Integrierter Papierrollenhalter
- Integrierter Flaschenhalter
- Statische Belastbarkeit: 1.100 kg
- Folgendes kann hinzugefügt werden: bis zu 8 tiefgezogene Schalen aus EVA-Schaum oder ABS (Schublade mit Abmessungen 1.176x367 mm) bis zu 6 tiefgezogene Schalen aus EVA oder ABS (Schublade mit Abmessungen) 882x367 mm

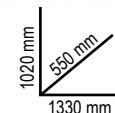

	Ral 2011 Ral 7016	Ral 3000 Ral 7016	Ral 7016	CHF
	024004781	024004783	024004787	CHF 2.760,00 CHF 1.780,60

n°	↓ Max	kg
1	70 mm (1.176x367 mm)	40 kg
6	70 mm (882x367 mm)	30 kg
1	140 mm (882x367 mm)	35 kg

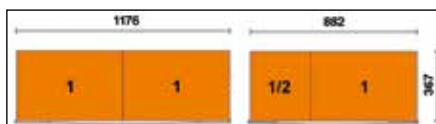

RSC28

Werkzeugwagen SuperTank mit Arbeitsplatte aus Holz und 10 Schubladen

- Werkzeugwagen mit 10 Schubladen mit Teleskopführungen, kugelgelagert, 588x367 mm.
- System zur schnellen und sicheren Öffnung und Schließung der Schubladen mit Frontblende aus Nylon und Glasfaser
- Schubladenböden mit Schaumgummibelag
- Vier Räder mit hoher Tragkraft Ø 150 mm: 2 fest und 2 drehbar (gebremst)
- Doppelte Zentralverriegelung mit Sicherheitsschloss
- Multiplex-Arbeitsplatte mit Bohrungen zum Einbringen eines Schraubstocks (1599F/150 - 1599GI/150, separat zu bestellen)
- 4 Flaschenhalter (2 vorne und 2 hinten)
- 6 seitliche Aufnahmeschalen für Kleinteile
- Seitliches Fach mit versenkbarer Tür und Schloss
- Durchgehendes 135 mm hohes Fach mit Kunststoffabdeckung

1200 kg

130 kg



Ral 2011	Ral 3000	Ral 7016
028003001	028003003	028003007

CHF 3.810,00
CHF 2.397,50

n°	mm	Max
8	70 mm	25 kg
2	210 mm	30 kg

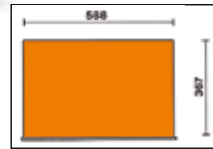

- 5 seitliche Schubladen:**
- 4 Schubladen Höhe 70 mm
 - 1 Schublade Höhe 210 mm
- 5 vordere Schubladen:**
- 4 Schubladen Höhe 70 mm
 - 1 Schublade Höhe 210 mm

RSC51

Werkstatt-Servicewagen mit 3 Schubladen

- ABS-verstärkte Arbeitsplatte, fest und robust
- Multifunktionale Auflagefläche mit Seitenwänden zum Sturzschutz und 8 Löchern zur Aufnahme der Schraubendreher
- 3 Schubladen mit Teleskopführungen, kugelgelagert, 588x367 mm, Höhe 70 mm
- Schubladenböden mit Schaumgummibelag
- Jede Schublade kann bis zu 4 Schaumstoffeinsätze aus EVA oder feste Thermoformateinsätze aus ABS aufnehmen
- Zentralverriegelung mit vorderem Sicherheitsschloss
- Mit praktischem seitlichem Schraubendreherhalter
- Zwei seitliche Dosenhalter, an der Struktur integriert
- Große untere Ablage, mit öl- und benzinfester Gummischutzmatte
- Vier Räder Ø 125 mm: 2 fest und 2 drehbar (davon 1 gebremst)

38 kg



400 kg

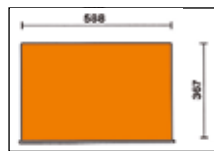

n°	mm	Max
3	70 mm	15 kg



Ral 2011	Ral 3000	Ral 7016
051000300	051000303	051000307

CHF 786,00
CHF 520,00

C27S

Werkzeugwagen zusammenklappbar für externe Eingriffe

- Verschließbarer Wagen mit zusammenklappbaren Säulen für einen mühelosen Transport.
- 2 Schubladen, 588x277 mm, mit Teleskopführungen, sodass sie jeweils in 2 Richtungen geöffnet werden können.
- Großes unteres Werkzeugfach 588x277x220 mm.
- Struktur aus Blech.
- 2 starre Räder Ø 160 mm und 2 lenkbare Räder Ø 100 mm mit Bremse.
- Thermoplastische Arbeitsplatte mit 6 integrierten Schalen für Kleinteile. Zentralverriegelung.
- Ausgelegt zum Einfügen von Trennwänden für die Schublade und MC Thermoformateinsätzen zur Aufnahme von Werkzeug.

20 kg

ZUM PATENT ANGEMELDET



n°	mm	Max
2	70 mm	20 kg



Ral 2011	Ral 3000	Ral 7016
027000201	027000203	027000202

CHF 1.009,00
CHF 668,00

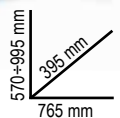

5988VU/M SOFT MODULE SYSTEM

30 kg **059880356**
14" 12"
CHF 4.050,00
CHF 2.615,00

Werkzeugsortiment, 214-teilig, im Schaumeinsatz

Passend zu: RSC24 - RSC24A - RSC24AXL - RSC24AXLP/7 - RSC24AXXL - C37 - C39 - C39SM - C39MD - RSC28 - C59 - C58BC - RSC55 - RSC50 2.0

Stück / Beschreibung	Réf. Beta	TR
22 Ring-Maulschlüssel 6-7-8-9-10-11-12-13-14-15-16-17 18-19-20-21-22-24-27-30-32-36 mm	42	M01
11 Doppelmaulschlüssel 6x7-8x9-10x11-12x13-14x15-16x17-18x19-20x22-21x23-24x27-30x32 mm	55	M30
11 Doppelringsschlüssel, tief gekröpft 6x7-8x9-10x11-12x13-14x15 16x17-18x19-20x22-21x23-24x27-30x32 mm	90	M30
9 Sechskant - Stiftschlüssel, gebogen, mit kugelförmigem Kopf Ø 1,5-10 mm	96BPC/SC9	M30
6 Schraubendreher für Schlitzschrauben ● 2,5x50-3x75-4x100-5,5x125-6,5x150-8x200 mm	1201E	M213
1 Schraubendreher für Schlitzschrauben, extrakurze Klinge ● 4x30 mm	1201EN	M213
4 Schraubendreher für Phillips®-Schrauben ● PH0x60-PH1x80-PH2x100-PH3x150 mm	1202E	M213
1 Schraubendreher für Phillips®-Schrauben, extrakurze Klinge ● PH1x30 mm	1202EN	M213
12 Stiftschlüssel mit Griff, für Torx®-Schrauben ● T6-T7-T8-T9-T10-T15-T20-T25-T27-T30-T40-T45	1207E/TX	M213
1 Schraubendreher mit Spannungsprüfer ●	1253	M213
3 Durchschläger 2-3-4 mm	30	M230
6 Splinttreiber 2-3-4-5-6-8	31	M230
1 Körner Ø 4 mm	32	M230
1 Flachmeißel 150 mm	34	M230
2 Flachmeißel, mit Hohlprofil 200-250 mm	35	M230
1 Kreuzmeißel 125 mm	36	M230
1 Schlosserhammer, deutsches Modell 500 g	1370	M230
1 Hammer mit auswechselbaren Kunststoffaufsätzen Ø 35 mm	1390	M230
1 Rollbandmaß 3 m	1692	M230
1 Teleskopmagnetheber mit flexiblem Kopf halbschicht 200 mm	1712TF 1719BMA...Q/T/PM/R	M230
1 Stahlbrahtbürste	1737NX	M230
1 Cutter 18 mm	1771	M230
1 Zangen mit geraden Backen für Sicherungsringe mit Innenspannung Ø 180 mm	1032	M129
1 Zangen mit um 90° gebogenen Backen für Sicherungsringe mit Innenspannung Ø 170 mm	1034	M129
1 Zangen mit geraden Backen für Sicherungsringe mit Außenspannung ● 175 mm	1036	M129
1 Zangen mit um 90° gebogenen Backen für Sicherungsringe mit Außenspannung ● 175 mm	1038	M129
1 Verstellbare Zangen, durchgestecktes Gelenk 250 mm	1048N	M129
1 Gripzange, verstellbar 240 mm	1052	M129
1 Diagonalseitenschneider 160 mm	1082BM	M129
1 Flechtierzangen 220 mm	1098	M129
1 Figureschere, amerikanisches Modell 250 mm	1122	M129
1 Elektrikerschere, gerade Schneiden	1128BMX	M129
1 Zange mit halbrunden Backen, extralang, gerade = 180 mm	1150BM	M129
1 Zangen mit halbrunden Backen, gerade ● 160 mm	1166BM	M129
1 Zangen mit halbrunden Backen, gebogen ● 160 mm	1168BM	M129
1 Einsatzhalter für Schraubeinsätze	895/1/3/6	M100MH
13 Sechskant-Steckschlüssel, 1/4" Ø 4-4,5-5-5,5-6-7-8-9-10-11-12-13-14 mm	900	M100MH
9 Sechskant-Steckschlüssel, lange Ausführung Ø 5-6-7-8-9-10-11-12-13 mm	900L	M100MH
5 Sechskant-Steckschlüssel 1/4" Ø 3-4-5-6-7 mm	900ME	M100MH

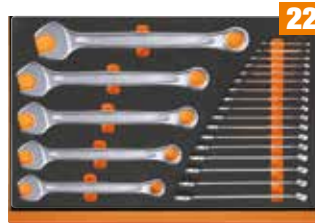

M01



M30



M213



M230



M129



M100MH

4 Schraubendrehereinsätze für Schlitzschrauben ● 0,8x4-1x5,5-1,2x6,5-1,2x8 mm	900LP	M100MH
4 Schraubendrehereinsätze für Phillips®-Schrauben ● PH1-PH2-PH3-PH4	900PH	M100MH
7 Steckschlüssel für Torx®-Schrauben ● T10-T15-T20-T25-T27-T30-T40	900TX	M100MH
1 Verlängerung, - 1/4" 50 mm	900/20	M100MH
1 Verlängerung, - 1/4" 100 mm	900/20L	M100MH
1 Verlängerung, - 1/4" 150 mm	900/21	M100MH
1 Kardangelenke, 1/4"	900/25	M100MH
1 Steckgriff, 1/4"	900BG/31	M100MH
1 Gleitgriff, 1/4"	900/42	M100MH
1 Umschaltknarre, 1/4" ●	900/55	M100MH
21 Sechskant-Steckschlüssel, 1/2" Ø 8-10-11-12-13-14-15-16-17-18-19-20-21-22-23-24-26-27-28-30-32 mm	920/15	M100MH
1 Reduzierstück, Innenvierkant 1/2", Außenvierkant 3/8" 125 mm	920/25	M100MH
1 Kardangelenke, 1/2" 250 mm	920AN/125/250	M100MH
2 Verlängerung, schwenkbar - 1/2" 125 mm - 250 mm	920/42	M100MH
1 Gleitgriff, 1/2" 305 mm	920/55	M100MH
1 Umschaltknarre, 1/2" ●	920FTX	M100MH
8 Steckschlüssel mit Innenvierkanttrieb 1/2", für Torx®-Schrauben ● 10-12-14-16-18-20-22-24 mm	920AL	M100MH
11 Sechskant-Steckschlüssel, lange Ausführung ● 10-12-13-14-15-16-17-18-19-21-22 mm		

5904VU/M SOFT MODULE SYSTEM

12 kg **059041201**
12"
CHF 1.865,00
CHF 1.145,00

Werkzeugsortiment, 90-teilig, im Schaumeinsatz

Passend zu: RSC23T - RSC24 - RSC24A - RSC24AXL - RSC24AXLP/7 - RSC24AXXL - RSC24L/7 - RSC24L - CAB - RSC28 - C37 - C39 - C39T - C39SM - C39MD - RSC51 - RSC55 - RSC50 2.0 - C59 - C58BC

Stück / Beschreibung	Réf. Beta	TR
16 Ring-Maulschlüssel 6-21 mm	42	M05
8 Doppelmaulschlüssel 6x7-8x9-10x11-12x13-14x15-16x17-18x19-20x22 mm	55	M33
9 Sechskant-Stiftschlüssel, gebogen Ø 1,5-2-2,5-3-4-5-6-8-10 mm	96/SC9	M33
6 Stiftschlüssel für Torx®-Schrauben Ø T8-T10-T15-T20-T25-T30	1227TX	M204MH
3 Schraubendreher für Schlitzschrauben ● 3x75 - 5,5x150 - 6,5x150 mm	1221	M180MH
3 Schraubendreher für Phillips®-Schrauben ● PH0x60-PH1x80-PH2x100 mm	1222	M180MH
8 Sechskant - Stiftschlüssel mit Griff Ø 2-2,5-3-4-5-6-7-8 mm	96T	M50
1 Verlängerung, schwenkbar - 1/2" 125 mm	920AN/125	M83
1 Verlängerung, schwenkbar - 1/2" 250 mm	920AN/250	M83
1 Kardangelenke, 1/2"	920/25	M83
1 Gleitgriff, 1/2"	920/42	M83
1 Umschaltknarre, 1/2"	920/55	M83
19 Sechskant-Steckschlüssel, 1/2" Ø 10+24-26-27-30-32 mm	920A	M83
1 Diagonalseitenschneider für geringen Kraftaufwand 160 mm	1084	M137
1 Zange mit halbrunden Backen, extralang, gerade = 180 mm	1150	M137
1 Zangen mit halbrunden Backen, geraden ● 160 mm	1166	M137
1 Verstellbare Zangen 250 mm	1048N	M153
1 Verstellbare griptang 240 mm	1052	M153
2 Flachmeißel, mit Hohlprofil 100 - 200 mm	35	M234
1 Schlosserhammer, deutsches Modell 300 g	1370	M234
1 Hammer mit auswechselbaren Kunststoffaufsätzen Ø 35 mm	1390	M234
1 Zangen mit geraden Backen für Sicherungsringe mit Innenspannung Ø 180 mm	1032	M145
1 Zangen mit um 90° gebogenen Backen für Sicherungsringe mit Innenspannung Ø 170 mm	1034	M145
1 Zangen mit geraden Backen für Sicherungsringe mit Außenspannung ● 175 mm	1036	M145
1 Zangen mit um 90° gebogenen Backen für Sicherungsringe mit Außenspannung ● 175 mm	1038	M145



M05



M50



M137

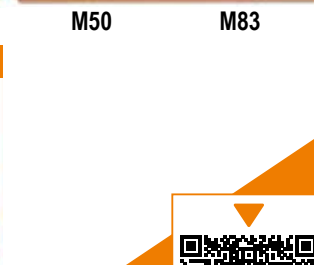

M83

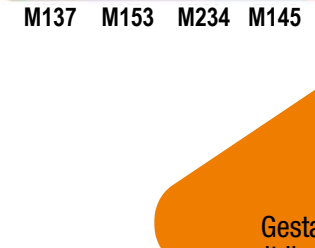

M153



M234



NEUER ONLINE-KONFIGURATOR

Gestalten Sie Ihren Werkzeugwagen mit Ihren bevorzugten Werkzeug- und Zubehörsortimenten

M01

4,5 kg 024500001



22
CHF 569,00
CHF 377,00

- 42 6-7-8-9-10-11-12-13-14-15-16-17-18-19-20-21-22-24-27-30-32-36 mm

M25

5,1 kg 024500025

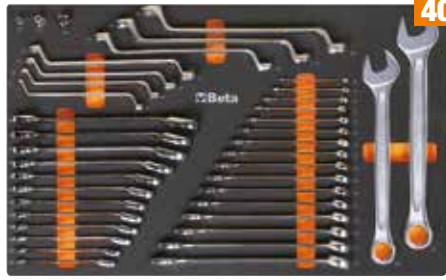

40
CHF 914,00
CHF 592,00

- 42 6-7-8-9-10-11-12-13-14-15-16-17-18-19-21-22-24-27 mm
- 90 6x7-8x9-10x11-12x13-14x15-16x17-18x19 mm
- 123Q1/4
- 123Q3/8
- 123Q1/2
- 142 8-9-10-11-12-13-14-15-16-17-18-19 mm

M60MH

1,9 kg 024500072



23
CHF 560,00
CHF 350,00

- 96T 2-2,5-3-4-5-6-7-8-10 mm
- 97BTX/SC8 T9-T10-T15-T20-T25-T27-T30-T40 mm
- 944MH 5-6-7-8-10-13 mm

NEW

M63

3,4 kg 024500063



8
CHF 440,00
CHF 296,00

- 952 7-8-10-12-13-14-17-19 mm

M100MH

6,7 kg 024500109

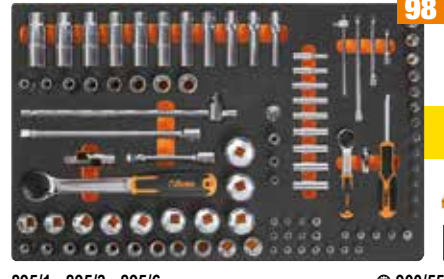

98
CHF 1.545,00
CHF 980,00



1/4 1/2

- 895/1 - 895/3 - 895/6
- 900 4-4,5-5-5,5-6-7-8-9-10-11-12-13-14 mm
- 900L 5-6-7-8-9-10-11-12-13 mm
- 900ME 3-4-5-6-7 mm
- 900LP 0,8x4-1x5,5-1,2x6,5-1,2x8 mm
- 900PH PH1-PH2-PH3-PH4
- 900TX T10-T15-T20-T25-T27-T30-T40
- 900/20 50 mm - 900/20L 100 mm
- 900/21 150 mm
- 900/25
- 900BG/31
- 900/42
- 900/55
- 920A 8-10-11-12-13-14-15-16-17-18-19-20-21-22-23-24-26-27-28-30-32 mm
- 920/15 - 920/25
- 920AN/125 125 mm
- 920AN/250 250 mm
- 920/42
- 920/55
- 920FTX 10-12-14-16-18-20-22-24 mm
- 920AL 10-12-13-14-15-16-17-18-19-21-22 mm

NEW

M105MH

7,7 kg 024500114



116
CHF 1.680,00
CHF 1.090,00



1/4 3/8 1/2

- 900 4-4,5-5-5,5-6-7-8-9-10-11-12-13-14 mm
- 900L 5-6-7-8-9-10-11-12-13 mm
- 96BPC/SC9 1,5-2-2,5-3-4-5-6-8-10 mm
- 895/1 - 895/3 - 895/6
- 900ME 3-4-5-6-7 mm
- 900LP 0,8x4-1x5,5-1,2x6,5-1,2x8 mm
- 900PH PH1-PH2-PH3-PH4
- 900TX T10-T15-T20-T25-T27-T30-T40
- 900/16 □ 1/4 - ■ 3/8
- 900/... 50-100-150 mm
- 900/25 - 900BG/31 - 900/42
- 900/55
- 910A 6-7-8-9-10-11-12-13-14-15-16-17-18-19-20-21-22 mm
- 910/15 □ 3/8 - ■ 1/4
- 910/16 □ 3/8 - ■ 1/2
- 910/21 125 mm
- 910/22 250 mm
- 910/25 - 910/42
- 910/55
- 920A 8-10-11-12-13-14-15-16-17-18-19-20-21-22-23-24-26-27-28-30-32 mm
- 920/15 □ 1/2 - ■ 3/8
- 920/25
- 920AN 125 - 250 mm
- 920/42
- 920/55
- 956E 16-17,8-20,8 mm

NEW

M120

6,9 kg 024500120



75
CHF 1.645,00
CHF 1.025,00

1/2

- 920A 10-11-12-13-14-15-16-17-18-19-20-21-22-24-26-27-30-32 mm
- 920AN/125 125 mm
- 920AN/250 250 mm
- 920/25 - 920/42
- 920AL 10-12-13-14-15-16-17-18-19-22-24-27-30-32 mm
- 920FTX 10-12-14-16-18-20-22-24 mm
- 920/55
- 920PE 5-5L-6-6L-7-7L-8-8L-10-10L-12-12L-14-14L
- 920TX T20-T25-T27-T30-T40-T45-T50-T55-T60-T20L-T25L-T27L-T30L-T40L-T45L-T50L

M125

7,9 kg 024500872



68
CHF 1.610,00
CHF 1.050,00

3/8" 12"

- 910AL 8-9-10-11-12-13-14-15-16-17-19-21-22 mm
- 920FTX E12-E14-E16-E18-E20-E22-E24
- 920PE 5-6-6L-7-8-8L-10-10L-12-12L mm
- 920TX T20-T25-T27-T30-T30L-T40-T40L-T45-T50-T50L-T55-T60-T60L
- 920XZN 5-6-6L-8-8L-10-10L-12L mm
- 920AL 10-12-13-14-15-16-17-18-19-21-22-23-24-27-30-32 mm
- 1692/5 5 m

M195MH

3,4 kg 024500196

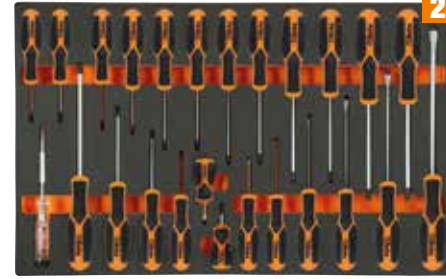

25
CHF 468,00
CHF 299,00



- 1253 3,5x100 mm
- 1221 2,5x50 - 3x75 - 4x100 - 5,5x125 - 6,5x150 - 8x200 mm
- 1222 PH0x60 - PH1x80 - PH2x100 - PH3x150 mm
- 1222N PH1X30 mm
- 1227TX T6-T7-T8-T9-T10-T15-T20-T25-T27-T30-T40-T45
- 1221N 4x30 mm

NEW

M129

3,4 kg 024500147



13
CHF 598,00
CHF 410,00

- 1032 180 mm
- 1034 170 mm
- 1036 175 mm
- 1038 175 mm
- 1048N 250 mm
- 1052 240 mm
- 1082BM 160 mm
- 1098 220 mm
- 1122 250 mm
- 1128BMX 147 mm
- 1150BM 180 mm
- 1166BM 160 mm
- 1168BM 160 mm

NEW

M213

1,8 kg 024500213



25
CHF 280,00
CHF 188,00



- 1201E 2,5x50-3x75-4x100-5,5x125-6,5x150-8x200 mm
- 1201EN 4x30 mm
- 1202E PH0x60-PH1x80-PH2x100-PH3x150 mm
- 1202EN PH1X30 mm
- 1207E/TX T6-T7-T8-T9-T10-T15-T20-T25-T27-T30-T40-T45
- 1253 3,5x100 mm

M166MH

2,9 kg 024500881



49
CHF 567,00
CHF 380,00



- ○ ● ● 861MIX/A31
- 1048N 250 mm
- 1082BM 160 mm
- 1150BM 180 mm
- 1162BM 160 mm
- 1221 3x75 - 4x100 - 5,5x100 - 6,5x150 - 8x150 mm
- 1221N 6,5x30 mm
- 1222 4,5x80 - 6x100 - 8x150 mm
- 1222N 6x30 mm
- 1227TX T20-T25-T27-T30

NEW

M230

3,2 kg 024500230



25
CHF 534,00
CHF 351,00

- 1719BMA/Q 200 mm
- ▲ 1719BMA/T 200 mm
- 1719BMA/P 200 mm
- ▶ 1719BMA/M 200 mm
- 1719BMA/R 200 mm
- 1737NX
- 1771 170 mm
- 30 Ø 2-3-4 mm
- 31 Ø 2-3-4-5-6-8 mm
- 32 Ø 4 mm 34 150 mm
- 35 200-250 mm
- 36 125 mm
- 1370 500 g
- 1390 Ø 35 mm
- 1692 3 m
- 1712TF

M320

5 kg 024500320



146
CHF 1.148,00
CHF 725,00

- 410MIX/SEL19
- 861/C100
- 862F/A7
- 862XP/A16
- 1972/K20V-13BMC

BOHRSCHRAUBER 20V 1972/K20V-13BMC



SOFT MODULE SYSTEM

FÜR 140 MM SCHUBLADEN

T01  **024240001**
 ⚖️ 2,7 kg
 CHF 346,00
CHF 226,50



17

42 6-7-8-10-11-12-13-14-16-17-18-19-21-22-24-27-30 mm

T05  **024240005**
 ⚖️ 1,5 kg
 CHF 263,00
CHF 173,00



16

42 6-7-8-10-11-12-13-14-16-17-18-19-21-22-24-27-30 mm

T06  **024240006**
 ⚖️ 2,1 kg
 CHF 188,00
CHF 124,00



5

42 22-24-27-30-32 mm

T31  **024240031**
 ⚖️ 3 kg
 CHF 283,00
CHF 189,00



27

31 Ø 2-3-4-5-6 mm 32 Ø 4 mm
 55 6x7-8x9-10x11-12x13-14x15-16x17-18x19
 20x22-21x23-24x26-27x29-30x32 mm
 ○ 96N/SC9 1,5±10 mm

T45  **024240045**
 ⚖️ 1,3 kg
 CHF 398,00
CHF 265,00



12

142 8-9-10-11-12-13-14-15-16-17-18-19 mm

T50  **024240050**
 ⚖️ 1,3 kg
 CHF 225,00
CHF 152,00



11

○ 96T 2-2,5-3-3,5-4-4,5-5-6-7-8-10 mm

T63  **024240063**
 ⚖️ 3,8 kg
 CHF 428,00
CHF 283,50



8

○ 952 7-8-10-12-13-14-17-19 mm

T68  **024240068**
 ⚖️ 590 g
 CHF 184,00
CHF 117,80



6

○ 951 2,5-3-4-5-6-8 mm

T80  **024240080**
 ⚖️ 4,1 kg
 CHF 528,00
CHF 342,00



29

12"

○ 920A 10-11-12-13-14-15-16-17-18-19
 20-21-22-23-24-26-27-30-32 mm
 ○ 920ME 5-6-8-10-12 mm
 920/21 125 mm 920/22 255 mm
 920/25 - 920/42 305 mm ⊕ 920/55

T91MH  **024240098**
 ⚖️ 560 g
 CHF 296,00
CHF 188,00



25



14"

○ 900 4-4,5-5-5,5-6-7-8-9-10-11-12-13-14 mm
 ○ 900ME 2,5-3-4-5-6-8 mm
 900/20 50 mm 900/21 150 mm
 900/25 - 900BG/31 - 900/42 115 mm ⊕ 900/55

NEW

T92  **024240092**
 ⚖️ 1,5 kg
 CHF 325,00
CHF 195,00



22

38"

○ 910A 6-7-8-9-10-11-12-13-14-15-16-17-18-19-20-21-22 mm
 910/21 125 mm 910/42 210 mm
 910/22 250 mm ⊕ 910/55
 910/25

T137  **024240137**
 ⚖️ 750 g
 CHF 146,50
CHF 97,00



3

⊚ 1084BM 160 mm
 ⊚ 1150BM 180 mm
 ● 1166BM 160 mm

T145  **024240145**
 ⚖️ 640 g
 CHF 165,50
CHF 107,90

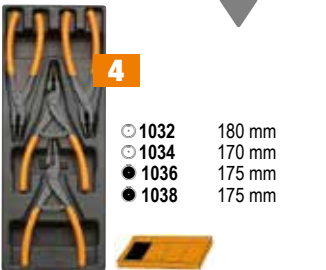

4

○ 1032 180 mm
 ○ 1034 170 mm
 ● 1036 175 mm
 ● 1038 175 mm

T167MH  **024240182**
 ⚖️ 1,3 kg
 CHF 191,50
CHF 125,00



11



● 1221 3x75-3x100-4x100-4x150-5,5x100
 5,5x150-6,5x150-8x150-10x200 mm
 ● 1221N 4x30 - 6,5x30 mm

NEW

T234  **024240234**
 ⚖️ 1,3 kg
 CHF 127,50
CHF 84,30



4

35 100-200 mm
 1370 300 g
 1390 ø 35 mm

T236  **024240236**
 ⚖️ 870 g
 CHF 125,50
CHF 84,00

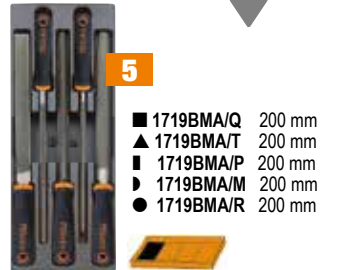

5

■ 1719BMA/Q 200 mm
 ▲ 1719BMA/T 200 mm
 ▨ 1719BMA/P 200 mm
 ▩ 1719BMA/M 200 mm
 ● 1719BMA/R 200 mm

MODULARline

MODULARE WERKBÄNKE



C58BC-W2,1 4CA+SVR LED

169,5 kg

Werkbank, Länge 2,1 m, mit Arbeitsplatte aus Holz, 4 Schubladen und Türmodul

- Multiplex-Arbeitsplatte, 2.100x750 mm, Stärke 38 mm
- 4 Schubladen, 367x588 mm, mit Teleskopführungen, kugelgelagert:
2 Schubladen Höhe 70 mm
2 Schubladen Höhe 140 mm.
- Schubladenböden durch Moosgummimatten geschützt
- Jede Schublade kann bis zu 4 tiefgezogene Schalen aus EVA-Schaum oder ABS aufnehmen
- Zentralverriegelung vorne
- 1 Türmodul mit Schloss
- Stahlstruktur mit 4 Stützbeinen
- Bohrungen zum Einbringen eines Schraubstocks
Art. 1599F/150 - 1599GI/150 (separat zu bestellen)
- 2 untere Aufbewahrungsflächen, 1.788x335 mm, Stärke 40 mm
- Statische Belastbarkeit: 800 kg, Gewicht muss gleichmäßig verteilt werden
- Ausgelegt auf die Befestigung am Fußboden
- **2 LED-Lampen IP20, mit Befestigungsklammern**



Ral 2011	Ral 7016
Ral 7016	
058000743	058000748

CHF 2.840,00
CHF 1.890,00

NEW

C58BC-2,1

Einfache Werkbank mit Arbeitsplatte aus Holz, Länge 2,1 m

- Stahlstruktur mit 2 Stützbeinen
- Bohrungen zum Einbringen eines Schraubstocks
(Art. 1599F/150 - 1599GI/150, separat zu bestellen)
- Untere Aufbewahrungsfläche, 1.788x335 mm, Stärke 40 mm
- Ausgelegt auf die Befestigung am Fußboden



C58BC-W2,1

70 kg 058000621



CHF 875,00
CHF 575,00

- Multiplex-Arbeitsplatte, 2.100x750 mm, Stärke 38 mm

C58BC-X2,1

93 kg 058000626



CHF 913,00
CHF 600,00

- Arbeitsplatte aus edelstahlbeschichtetem MDF, 2.100x750 mm, Stärke 38 mm

8888/KPS

088880813

Bausatz mit rutschfesten PVC-Fliesen

Inhalt:

- 10 modulare, rutschfeste PVC-Fliesen, 500x500x80 mm (Art. PCP)
- 10 gelbe, Verbindungsgelenke männlich (Art. SCG/M)
- 10 gelbe Verbindungsgelenke weiblich (Art. SCG/F)

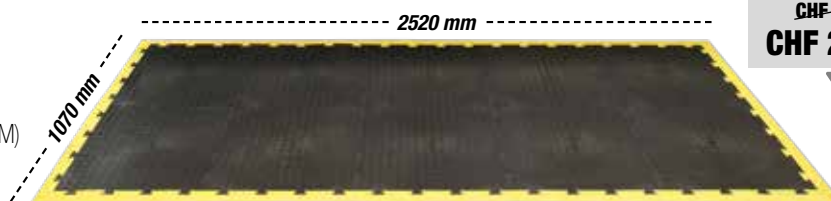

CHF 340,00
CHF 235,00

NEW

C56BLP

11,4 kg 056000005

Klappbare Mehrzweck-Werkbank

- Arbeitsplatte (820x630 mm) aus Polypropylen mit mm- und Zoll-Skala
- Griff für einen einfachen Transport
- Untere Aufbewahrungsfläche
- Teleskopbeine aus Aluminium (550- 820 mm)
- Als Gestell verwendbar
- Rutschfeste FüÙe

INKLUSIVE ZUBEHÖR



NUR 11,4 kg!

**IN NUR WENIGEN SEKUNDEN
GEBRAUCHSFERTIG, EINFACH
TRANSPORTIERBAR UND IN KLEINEN
RÄUMEN STELLBAR.**



C56PL 0

18,5 kg 056000021

Klappbare Werkbank, Version Light

- Arbeitsplatte 800x500mm aus verzinktem Blech, nur einseitig verwendbar, geschützt mit öl- und benzinfestem Gummibelag.
- Griff mit Gummischutz für einen praktischen Transport.

CHF 473,00
CHF 306,00



NUR 18,5 kg

C51

21 kg

Werkzeugwagen

- 3 mit rutschfestem Riffelgummi bedecktem Einlegeboden
- Ergonomischer Griff
- Doppelte Befestigungsmöglichkeit des mittleren Einlegebodens
- Vier Räder ø 100 mm: 2 starre und 2 lenkbare Räder (eins mit Bremse).



Ral 2011	Ral 7016	Ral 3000
051000001	051000002	051000003

CHF 393,00
CHF 252,00

C48M



140 kg

048000230

CHF 3.760,00
CHF 2.460,00

kg
400

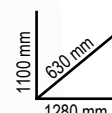

Elektro-Plattformwagen, mit Seitenwänden

- Motorisierte Ladefläche mit Motor 24 V- 400 W, Stromversorgung über Batterie 2x12V 33Ah und Steuerkarte Curtis.
- Ladefläche aus solidem Stahl, verkleidet mit rutschfestem Gummi, mit Seitenwänden aus Rohr mit rundem Querschnitt für sicheren Lastentransport.
- Die Rohre der Seitenwänden können zwecks Anpassung an die jeweiligen Transportbedingungen abgenommen werden.
- Ausgestattet mit 2 pneumatischen Zugrädern (Ø 260 mm) und mit 2 mit Gummi-Lenkrollen (Ø 150 mm), elektromagnetischer Bremse und Differential.
- Externes Batterieladegerät 220V/50Hz-V/A24/12, zum Lieferumfang gehörig



KENNDATEN

- Max. Belastung: 400 kg
- Fahrgeschwindigkeit: 4-6 km/h (einstellbar)
- Autonomie: 4 Stunden
- Max. Steigung bei voller Last: 6%
- Max. Steigung bei Last 100 kg: 18%

TECHNISCHE DATEN

- Außenabmessungen: 1280x630x1100 (H) mm
- Nutzabmessungen Ladefläche mit Seitenwänden: 1180x580 mm
- Nutzabmessungen Ladefläche ohne Seitenwände: 1260x620 mm
- Höhe Ladefläche, ab Fußboden: 320 mm
- Höhe Batteriefach, ab Fußboden: 65 mm
- Gewicht, mit Batterien: 140 kg

SICHERHEITSEINRICHTUNGEN:

- Elektronische Bremse
- Akustikmelder
- Quetschschutz
- Anzeige des Ladezustands der Batterie
- Steuerkarte Curtis

C48P

11 kg

048000030

CHF 353,00
CHF 235,00

Klappwagen

- Ladebühne aus verstärktem Polypropylen (PP), mit rutschfester Beschichtung und TPV-Einsätzen zum Kantenschutz
- Zusammenklappbarer Griff für eine schnelle und platz sparende Lagerung
- 4 abriebfeste Räder Ø 125 mm: 2 starre und 2 lenkbare mit Bremse
- Maximale Tragfähigkeit: 300 kg.
- Nutzbreite der Ladebühne: 705 mm
- Tiefe der Ladebühne: 480 mm
- Höhe der Ladebühne: 200 mm



kg
300



3069

69,5 kg

030690000

CHF 993,00
CHF 635,00

Handgabelhubwagen

Hauptmerkmale:

- 2 richtungsgebundene PU-Räder, 200 x 50 mm
- Vordere PU-Doppelrollen 80 x 70 mm
- Führungsrollen für Palettenzugang
- Tiefenanschlag-Anzeigekeerbe
- Abstiegsgegeschwindigkeitsregelventil
- **3-Stufen-Bedienhebel**

Technische Daten:

- Maximale Tragkraft: 2500 kg
- Gesamtlänge: 1550 mm
- Länge Gabeln: 1150 mm
- Breite Gabeln: 540 mm
- Breite einzelne Gabel: 160 mm
- Höhe Hebel: 1230 mm
- Maximale Hebehöhe: 115 mm
- Arbeitsgangbreite bei Palette 800x1200 mm längs: 1805 mm
- Wenderadius: 1347 mm



kg
2500

1150 mm



C41H

21 kg

Werkzeugtrolley mit 3 Schubladen

- Rahmen aus Blech und Kunststoff: äußerst robust und gewichtsreduziert.
- 2 getrennte Module: 1 oberer Korb und 1 Modul mit 2 Schubladen und 1 großem Ablagefach.
- Große, in die Struktur integrierte Räder (Ø 160 mm) ermöglichen einen einfachen Transport – auch auf Treppen.
- Zentralverschluss, seitlich, zum Schließen der Schubladen des unteren Moduls.
- Schubladen mit Teleskopführungen, kugelgelagert, mit doppeltem Verschlusshaken.
- Teleskopgriff aus Aluminium.
- Integrierte Schale zur Aufnahme von Kleinteilen.



C41H O
RAL 2011



~~CHF 782,00~~
CHF 512,00

- 041000002
- 041000021
- 041000012
- 041000008
- 041000006
- 041000010
- 041000005



C41H W
RAL 9016

C41H Y
RAL 1023

C41H R
RAL 3000

C41H B
RAL 5002

C41H G
RAL 7016

C41H N
RAL 9005

Werkzeugkasten, ausklappbar, mit drei Fächern, aus Stahlblech

C20

4,3 kg 021200001

450x200x210 mm

~~CHF 106,00~~
CHF 72,00

C20L

5,7 kg 021200002

550x200x210 mm

~~CHF 116,50~~
CHF 77,00



CP15L

2,9 kg 021150202

Werkzeugkasten aus Kunststoff mit herausnehmbaren Behälter und Schale für Kleinteile

~~CHF 88,00~~
CHF 58,00

- 1 Schale für Kleinteile, im Deckel integriert
- 2 herausnehmbare Schalen für Kleinteile mit verstellbaren Trennwänden
- 1 interner Behälter mit verstellbaren Trennwänden

558x277x270 mm



CP17

2,1 kg 021170500

Werkzeugkasten aus Edelstahl und Kunststoff, mit Einsatz

~~CHF 121,00~~
CHF 80,00

500x200x220 mm



Werkzeugkasten aus Stahlblech



C22B-O

13 kg 022000150

720x320x310 mm

~~CHF 301,00~~
CHF 195,90

C22BM-O

20 kg 022000160

850x360x350 mm

~~CHF 346,00~~
CHF 249,00

C22BL-O

26 kg 022000170

1010x410x400 mm

~~CHF 462,00~~
CHF 305,00

Werkzeugkoffer SMALL mit 15 Aufbewahrungsfächern und 10 ausziehbaren Trennelementen

Stapelbar



2080/DS

760 g 020800210

SMALL 10 ausziehbaren Trennelementen

375x315x65 mm

CHF 27,50
CHF 18,60

2080/DL

970 g 020800211

LARGE 8 ausziehbaren Trennelementen

440x330x75 mm

CHF 33,00
CHF 22,00

2028/VV

4,7 kg 020280010

Werkzeugkoffer aus Polypropylen, leer

- 2 Werkzeugtafeln
- Interner Boden mit herausnehmbaren Innenteilen
- Doppelverschluss mit Kombination



480x190x400 mm

CHF 310,00
CHF 205,00

C5

2,8 kg 021050000

Werkzeugrucksack

- Herausnehmbares internes Werkzeugpaneel.
- 6 Außentaschen und 2 Innentaschen.
- Basisstruktur aus wasserfestem Kunststoff.
- Doppeltes Sicherheitsband zur Befestigung des Rucksacks auf der Schulter.
- Ergonomische und gepolsterte Rückenfront.



400x200x500 mm

CHF 206,00
CHF 136,00

2080/V12

1,8 kg 020800000

Werkzeugkoffer mit 12 ausziehbaren Behältern

Ausziehbare, aufklappbare, transparente Behälter für schnelles Erkennen des Inhalts kann auch an Gürtel befestigt werden



300x330x145 mm



CHF 80,00
CHF 52,50

2031/TV

5,2 kg 020310200

Werkzeugwagen aus hochdichtem Polypropylen, Aluminiumprofil

- 3 Werkzeugpaneele
- Teleskopgriff
- Räder mit Kugellagern
- Interner Boden mit herausnehmbaren Trennwänden



475x235x385 mm



CHF 511,00
CHF 339,00

NEW

C6T

4,9 kg 021060010

Werkzeugrucksack mit Rollen

- Teleskopgriff für den Transport.
- In die Struktur eingelassene Rollen mit Staubschutz für die Verwendung als Rucksack
- 2 herausnehmbare Werkzeugpaneele
- PC-Innentasche und fünf Außentaschen.
- Basisstruktur aus wasserfestem Kunststoff.



360x200x480 mm

CHF 293,00
CHF 195,00

CSM

Werkzeuggurksack aus Hightech-Gewebe

- Großes Frontfach mit Reißverschluss, ausgestattet mit:
 - 4 Außenreihen elastischer Schlaufen für schnellen Zugriff auf die Werkzeuge
 - 6 interne Werkzeutaschen für eine effiziente Organisation
- Zwei praktische Seitentaschen mit Reißverschluss, Badge-Fach und elastischen Werkzeugschlaufen

≡ 370x210x510 mm



📦 1,9 kg 021050050

Im Rucksackinneren:

- 3 Reihen elastische Werkzeugschlaufen
- 10 Werkzeutaschen in verschiedenen Größen
- Gepolsterter zentraler Griff an der Rucksackoberseite für einen stabilen und ausgewogenen Halt
- Verstellbare gepolsterte Schultergurte
- Ergonomisch gepolstertes Rückenteil
- Stabiler, wasserfester Kunststoffboden

CHF 117,50
CHF 78,00



NEW

CBA

Werkzeugtrolley aus Hightech-Gewebe

Hauptmerkmale:

- Halbstarre Struktur
- Teleskopgriff für einen bequemen Transport
- 4 schwenkbare Räder
- Gepolsterter Doppelgriff für einen ausgewogenen und sicheren Halt
- Praktisches halbstarres Frontfach zur Aufnahme von persönlichen Gegenständen
- Großes unteres Fach mit 5 Taschen und elastischen Werkzeugschlaufen
- 33 interne Werkzeutaschen
- 6 Innenreihen an elastischen Werkzeugschlaufen
- 6 Seitenreihen an elastischen Werkzeugschlaufen mit festem Metallhaken für Rollbandmaß
- Innentasche aus Kunststoff mit Reißverschluss

≡ 455x270x480 mm



📦 5,9 kg 021080400

CHF 230,50
CHF 153,00



NEW

C8

Werkzeugtrolley aus Hightech-Gewebe

📦 5,5 kg 021080000

CHF 344,00
CHF 228,00



≡ 470x280x380 mm

Werkzeugkasten

- Steife Struktur.
- Doppelboden.
- Klippbarer bzw. schräg verstellbarer Griff für einen leichten Zugang zu den Werkzeugen.
- Gummibänder zur Aufnahme von Werkzeug sowie Innen- und Außentaschen.
- Futter.
- Schale zur Aufnahme von Kleinteilen im Doppelboden.
- C10S kann auch mit Werkzeugtrolley Art. C8 benutzt werden



C10S 📦 2,9 kg 021100001

≡ 420x220x250 mm

CHF 164,50
CHF 107,50

C10 📦 3,3 kg 021100000

≡ 520x220x250 mm

CHF 209,00
CHF 137,50

C11

1,8 kg 021110000

Werkzeugkasten

- Feste Basisstruktur aus wasserfestem Kunststoff.
- Gummis und Innen- und Außentaschen zur Werkzeugaufnahme.
- In Doppelboden des Deckels integrierte Dokumententaschen.

CHF 122,00
CHF 80,50



410x230x250 mm

C3

917 g 021030000

Mini-Werkzeugtasche aus Hightech-Gewebe

- 1 Außentasche vorne mit Reißverschluss
- 2 Seitentaschen komplett mit Aufnahmeschalen für Kleinteile
- 1 praktische Tasche hinten mit Klettverschluss
- 1 herausnehmbares internes Werkzeugpaneel, mit Gummibändern auf beiden Seiten
- Inklusive Trageriemen
- USB-Schnittstelle zum Aufladen der eigenen mobilen Geräte

CHF 85,50
CHF 57,50



230x110x320 mm



C7

4 kg 021070000

Werkzeugtasche aus High-Tech-Gewebe

- 2 herausnehmbare interne Werkzeugpaneele
- Interne Notebook-Tasche
- 2 Außentaschen vorne
- Interner Boden aus Kunststoff mit herausnehmbaren Trennwänden

CHF 365,00
CHF 203,00



480x165x380 mm



2005MMT

500 g 020050070

Werkzeuggürteltasche

- Großes Frontfach mit praktischer Rolltasche innen, Taschen und elastischen Werkzeugschlaufen
- Zwei große Aufbewahrungstaschen, davon eine mit Klettverschluss
- Frontseitige Innentasche mit Reißverschluss
- Doppelte Verschlussfunktion der Gürteltasche, mit Klettverschluss und mit Schnalle
- Atmungsaktiver Gürtel mit elastischem Band und zwei Aufbewahrungstaschen

CHF 62,00
CHF 42,00



250x160x100 mm



NEW

2001/BZ27 VU

Universal-Werkzeugsortiment, 27-teilig, im Klappkoffer

3,9 kg 020010157

CHF 368,00
CHF 244,00



380x290x60 mm



27

Stück / Beschreibung	Réf. Beta
1 Elektrikerschere, gerade Schneiden	1128BMX
1 Zange mit halbrunden Backen, extralang, gerade = 180 mm	1150
6 Ring-Maulschlüssel 7-8-10-13-17-19 mm	42
3 Schraubendreher für Schlitzschrauben 3x75 - 4x100 - 5,5x150 mm	1201E
3 Schraubendreher für Phillips®-Schrauben PH0x60 - PH1x80 - PH2x100 mm	1202E
9 Sechskant-Stiftschlüssel, gebogen 1,5-2-2,5-3-4-5-6-8-10 mm	96/SC9
1 Schlosserhammer, deutsches Modell 300 g	1370
1 Verstellbare Zangen, durchgestecktes Gelenk 250 mm	1048N
1 Rollbandmaß 5 m	1692/5
1 Cutter 18 mm	1771

DER IKONISCHE SCHRAUBENSCHLÜSSEL VON BETA

42

EINE ELEGANTE UND SCHLANKE FORM MIT LEICHTEREN LINIEN UND LEICHTER ZUM GREIFEN.



Die Kraft, Resistenz und Ergonomie des Beta Schlüssels erreichen noch höhere Werte, um den Benutzern den bestmöglichen Schlüssel in ihren Händen anzubieten. Der Herstellungsprozess findet in unseren Werken von Sovico und Sulmona statt und bedient sich der fortschrittlichsten Technologien hinsichtlich Automation und der erfahrensten Techniker.



KRAFT

Doppelt so hohe Drehmomentwerte im Vergleich zu den Anforderungen der Norm ISO 1711.

RESISTENZ

Große Resistenz: Bei unsachgemäßem Gebrauch beginnt der Schlüssel sich zu verformen und bricht nicht auf gefährliche Weise.

ERGONOMIE

Das Polygonal-Auge ist um 15° geneigt, um die Hand zu schützen. Die Form wurde durch eine Senkform erreicht und nicht danach gebogen.



42/SP15

Ring-Maulschlüsselsatz, 15-teilig, mit Halterung



000421078

CHF 238,50
CHF 155,00



6-7-8-9-10-11-12-13-14-15-16-17-19-22-24 mm

42/S26

Ring-Maulschlüssel

000421070

CHF 572,00
CHF 370,00



6-7-8-9-10-11-12-13-14-15-16-17-18-19-20-21-22-23-24-25-26-27-28-29-30-32 mm

55/B12N

Doppelmaulschlüsselsatz, 12-teilig, in Werkzeugrolle aus strapazierfähigem Polyester

000550164

CHF 192,00
CHF 129,00



6x7-8x9-10x11-12x13-14x15-16x17-18x19-20x22-21x23-24x26-25x28-30x32 mm

141/B9

Ring-Maulschlüsselsatz, gerade, mit Knarre, in Stofftasche

001410069

CHF 245,00
CHF 155,00



8-10-11-12-13-14-15-17-19 mm





NEUE HALTERUNGEN

42/SC8

Ring-Maulschlüsselsatz, 8-teilig, mit Umschaltknarre und kompakter Halterung

000421086

CHF 132,50
CHF 88,00

8-10-12-13-14-15-17-19 mm

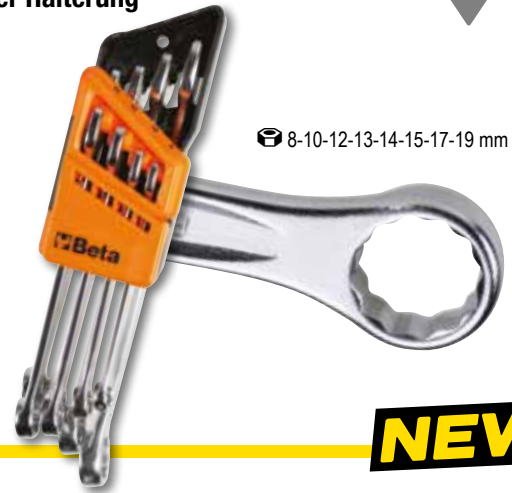

NEW

142SN/SC8

Ring-Maulschlüsselsatz mit Knarre, 8-teilig, gelenkig, mit kompakter Halterung

001420258

CHF 367,00
CHF 192,00

8-10-12-13-14-15-17-19 mm



NEW

142/SC8

Ring-Maulschlüsselsatz, 8-teilig, mit Umschaltknarre und kompakter Halterung

001420086

CHF 258,00
CHF 171,00

8-10-12-13-14-15-17-19 mm



NEW

192/52

Ringschlüsselsatz, 2-teilig, mit Umschaltknarre

001920070

CHF 84,00
CHF 55,80



2 SLEUTELS; 8 MATEN

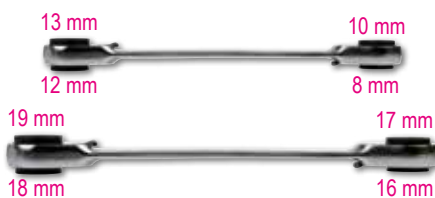

186 8-32

Selbstspannender Schlüssel mit automatischem Wiederanzug für Sechskant von 8 bis 32 mm

001860008

CHF 63,50
CHF 41,00



L 260 mm

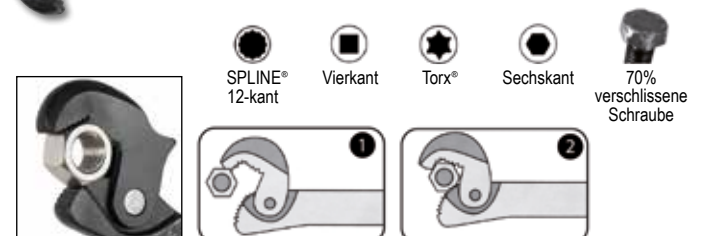

DIE VERSTELLBAREN EINMAULSCHLÜSSEL

111

Beta 111 ermöglichen dank der über die mittige Rolle verstellbaren, beweglichen Backe das Verschrauben und Lösen von Muttern und Bolzen verschiedener Größen.



- Aus legiertem Hochleistungsstahl für eine hohe mechanische Torsionsfestigkeit
- Neu konzipierte Ergonomie mit 20 % weniger Gewicht

- 1** 15° abgewinkelter Kopf für das Handhaben selbst in schwierigsten Bereichen, wie unsere kultigen „42er“
- 2** Doppelte Laserbeschriftung in mm/Zoll
- 3** Geringer Platzbedarf auch bei vollständig geöffnetem Backenkopf
- 4** Loch am Griff zum Aufhängen



111CM 220

Einmaulschlüssel, verstellbar, kurze Ausführung, mit überdimensionaler Öffnung, verchromt

- Rechtsdrehung

001110722
CHF 60,50
CHF 40,00



L mm	L "	A max mm
220	8	38

111E

Einmaulschlüssel, verstellbar, mit Messskala, verchromt

- Rechtsdrehung der Rolle



	L mm	L "	A max mm		CHF
111E 150	150	6	24	001110115	CHF 34,00 CHF 23,00
111E 200	200	8	29	001110120	CHF 41,50 CHF 27,50
111E 250	250	10	34	001110125	CHF 50,00 CHF 33,50
111E 300	300	12	40	001110130	CHF 66,50 CHF 44,50

111E/D3

Einmaulschlüsselsatz, 3-teilig, mit Messskala, verchromt



001110163
CHF 125,50
CHF 85,50



111ER

Einmaulschlüssel, verstellbar, mit Wendebacke und Messskala, verchromt



- Wendebacke
- Rechtsdrehung der Rolle
- Messskala in mm/Zoll



WENDEBACKE

	L mm	L "	A max mm		CHF
111ER 200	200	8	29	001110520	CHF 43,50 CHF 26,50
111ER 250	250	10	34	001110525	CHF 53,50 CHF 33,00
111ER 300	300	12	40	001110530	CHF 69,50 CHF 44,00

96/SC9

Sechskant-Stiftschlüsselsatz, gebogen, 9-teilig

000960374
CHF 27,50
CHF 17,90



Ø mm	L mm
1,5	45
2	50
2,5	57
3	64
4	72
5	83
6	94
8	105
10	119

96BPC/SC9

Sechskant-Stiftschlüsselsatz, gebogen, mit kugelförmigem Kopf, 9-teilig

000960354
CHF 56,50
CHF 32,20

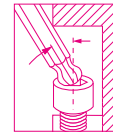

Ø mm	L mm
1,5	79
2	84
2,5	89
3	99
4	108
5	126
6	148
8	168
10	187

97BTX/SC8

Stiftschlüsselsatz mit kugelförmigem Kopf, für Torx®-Schrauben, 8-teilig

000970164
CHF 99,50
CHF 58,00

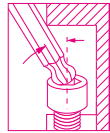

Ø mm	L mm
T9	62
T10	71
T15	81
T20	92
T25	94
T27	105
T30	114
T40	129

97BTXL/SC8

Stiftschlüsselsatz mit kugelförmigem Kopf, lange Ausführung, für Torx®-Schrauben, 8-teilig

000970364
CHF 114,50
CHF 67,00

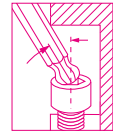

Ø mm	L mm
T9	80
T10	86
T15	100
T20	110
T25	126
T27	140
T30	160
T40	176

LANGE AUSFÜHRUNG +25%

97BRTLXL/SC8

Stiftschlüssel für Sicherheitsschrauben Tamper Resistant Torx®.

000970464
CHF 119,50
CHF 75,00

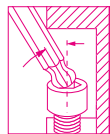

Ø mm	L mm
T9	80
T10	86
T15	100
T20	110
T25	126
T27	140
T30	160
T40	176

LANGE AUSFÜHRUNG +25%

96LBP/SC9

Sechskant-Stiftschlüsselsatz, 9-teilig, gebogen, mit kugelförmigem Kopf, extra lange Ausführung

000961354
CHF 66,00
CHF 39,00

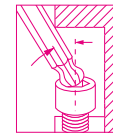

Ø mm	L mm
1,5	90
2	100
2,5	112
3	127
4	144
5	163
6	184
8	204
10	230

LANGE AUSFÜHRUNG +30%

96BP-HO/SC9

Sechskant-Stiftschlüsselsatz, 9-teilig, gebogen, mit kugelförmigem Kopf und Schraubenhaltesystem

000961254
CHF 61,50
CHF 38,50

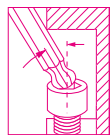

Ø mm	L mm
1,5	79
2	84
2,5	89
3	99
4	100
5	126
6	148
8	168
10	187

96BPA/SC9

Sechskant-Stiftschlüsselsatz, 9-teilig, gebogen um 110°, mit kugelförmigem Kopf, extra kurze Seitenausführung

000961974
CHF 63,00
CHF 39,00

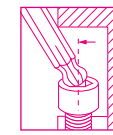

Ø mm	L mm
1,5	71
2	86
2,5	96
3	104
4	116
5	132
6	155
8	176
10	200

EXTRA KURZE SEITE

96T/55P

Sechskant-Stiftschlüsselsatz mit Kunststoff-T-Griff, 5-teilig

000960946
CHF 82,50
CHF 55,50

○ 2,5-3-4-5-6 mm



97TTX/56

Stiftschlüsselsatz, 6-teilig, gebogen, mit Griff für Torx®-Schrauben

000970791
CHF 117,00
CHF 77,50

○ T10-T15-T20
T25-T30-T40



951 DER ORIGINALE

Als dieser Schlüssel im Jahr 1980 entstand, stellte er eine Revolution dar. Der Schlüssel wurde zum Zweck der Bearbeitung an hochfesten Schrauben entwickelt, er bietet eine hohe Betätigungsgeschwindigkeit, Verbindungspräzision mit der Schraube und Einsatzflexibilität. Der Sechskantführungsstab kann nach Bedarf reguliert werden. Die Sechskantenden sind kalibriert, um das höchst mögliche Drehmoment auf die Schraube zu übertragen. Die Länge des Stiels ermöglicht das Anbringen von hohen Drehmomenten an den Schrauben ohne eine übermäßige Kraftbeanspruchung. Dank der kontinuierlichen Fertigungsverbesserungen wird der Schlüssel heute einer Oberflächenbehandlung mittels Sandstrahlen ausgesetzt und die scharfkantigen Innensechskantenden ermöglichen eine bessere Verbindung bzw. Ansatz auch auf abgenutzten Schrauben. Die mit Laser durchgeführte Kennzeichnung erhöht die Widerstandsfähigkeit des Stiels.

952 DER ZUVERLÄSSIGE

Die Zuverlässigkeit und die Präzision der Vorpositionierung ist der Schlüssel zum Erfolg dieses Schlüssels. Das Gelenk bewahrt auch im Laufe der Jahre seine Funktion, ohne jegliche Einstellung. Drehwinkel des Steckschlüssels 50°. Mögliche Nutzung mit 90° in fester Position. Betätigungsstange, die in der gewünschten Position auf der ganzen Länge angehalten werden kann. Dreifache Größenkennzeichnung am Kopf.

951/56

Sechskant-Stiftschlüsselsatz, 6-teilig

009510687
CHF 166,50
CHF 113,00

○ 2,5-3-4-5-6-8 mm



952/07

Sechskant-Stiftschlüsselsatz, 7-teilig, mit T-Griff

009520079
CHF 321,00
CHF 214,00

○ 7-8-10-12
13-14-17 mm

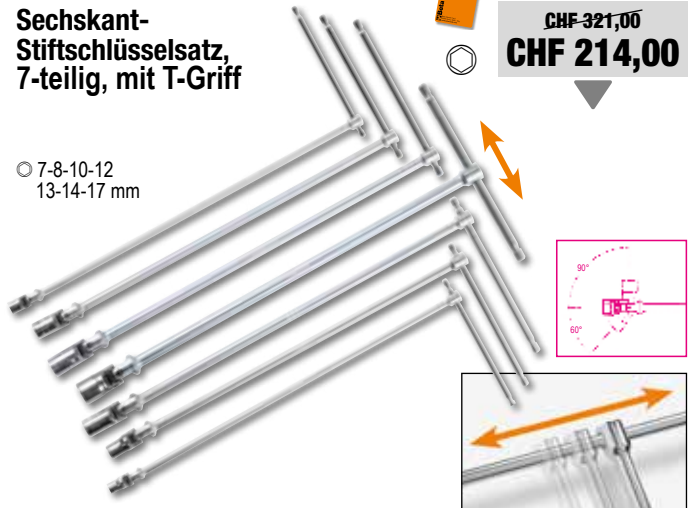

950/06

Sechskant-Steckschlüsselsatz, 6-teilig, mit T-Griff

○ 7-8-10-13-17-19 mm



009500096
CHF 221,50
CHF 148,00



COLOR CODE

96BP-CL/SC9

Sechskant-Stiftschlüsselsatz, 9-teilig, mit kugelförmigem Kopf, farbig



000961619
CHF 67,50
CHF 43,00

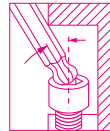

Ø mm	L mm
1,5	91
2	102
2,5	113
3	128
4	143
5	163
6	185
8	206
10	231

**EXTRALANGE
AUSFÜHRUNG!**

97BTX-C/SC8

Stiftschlüsselsatz, 8-teilig, farbig, mit kugelförmigem Kopf, für Torx®-Schrauben



000971658
CHF 110,00
CHF 70,00

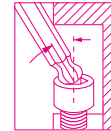

Ø mm	L mm
T9	80
T10	86
T15	90
T20	95
T25	100
T27	105
T30	114
T40	124

860/C38P

1 Einsatzhalter mit Umschaltknarre und Griff, 27 Schraubeinsätze, 8 Sechskant-Steckschlüssel und 2 Zubehörteile

- 860LP 0,6x4,5-0,8x5,5-1,0x5,5-1,2x6,5 mm
- 860PE 2-2,5-3-4(x2)-5(x2)mm
- 860PH PH1(x2)-PH2(x2)-PH3
- 860TX T10-T15-T20-T25-T30-T40
- 860PZ PZ1(x2)-PZ2(x2)-PZ3
- 900 5-5,5-6-7-8-9-10-13 mm
- 892/0 1/4 1/4
- 892/3 1/4 1/4
- 855P 240 mm



270x120x45 mm

008600878

CHF 247,00
CHF 155,00



860/C27

Sortiment mit 25 Schraubeinsätzen, 1 Anschluss und 1 Umschaltknarre, mit Hülle, farbig im Taschenformat

- 860LP 0,5x3-1,0x5,5-1,2x6,5 mm
- 860PE 2-2,5-3-4-5-6 mm
- 860PH PH1-PH2(x2)-PH3
- 860TX T6-T8-T10-T15-T20-T25-T30-T40
- 860PZ PZ1-PZ2(2x)-PZ3
- 860/55 100 mm
- 892/0 1/4 1/4



008600880
CHF 117,50
CHF 72,00

1257LPH/S8

Elektronikschraubendrehersatz, 8-teilig, farbig im Kasten

- 1257PH PH00-PH0-PH1
- 1257LP 0,4x2-0,4x2,5-0,5x3
- 0,6x3,5-0,8x4 mm



012570210
CHF 88,50
CHF 58,00

180x120x50 mm

1243/D7

Schraubendrehersatz, 7-teilig, mit Stahlkopf

1241 ● 5,5x100-6,5x125-8x150-10x200 mm
1242 ⊕ PH1x100-PH2x100-PH3x150 mm



012430017
CHF 133,00
CHF 88,00

1203E/D5

Schraubendrehersatz, 5-teilig

1201E ● 3,5x100-5,5x150-6,5x150 mm
1202E ⊕ PH1x80-PH2x100 mm



012031001
CHF 40,50
CHF 27,00

1203E/D8P

Schraubendrehersatz, 8-teilig

1201E ● 2,5x50-3x75-4x100-5,5x100-6,5x150 mm
1202E ⊕ PH0x60-PH1x80-PH2x100 mm



012031018
CHF 56,00
CHF 37,50

1203E/D10N

Schraubendrehersatz, 10-teilig

1201E ● 2,5x50-3x75-4x100-5,5x150-6,5x150 mm
1202E ⊕ PH0x60-PH1x80-PH2x100 mm
1201EN ● 4x30 mm
1202EN ⊕ PH1x30 mm



012031019
CHF 71,50
CHF 47,00

1207E/TX-D7

Schraubendrehersatz, 7-teilig

1207E/TX ⊙ T6-T8-T10-T15-T20-T25-T30



012071207
CHF 72,50
CHF 48,00



Beta **EVOK**
DIE WEITERENTWICKLUNG
DES SCHRAUBENDREHERS!

Beta **EVOK-E**

DER PRAKTISCHE UND ERGONOMISCHE
SCHRAUBENDREHER BETA EVOK



Technische Daten:

- Lithium-Batterie 3.7 V 2300 mAh
- Maximales Anzugsdrehmoment im elektrischen Modus 1.2 Nm
- **Über 1.000 Verschraubungen bei 1,2 Nm pro Ladezyklus**
- **Drehzahl 250 U/min**
- **Ausgezeichnete statische Festigkeit, widersteht bis 12 Nm** (manuelles Anziehen)
- Sehr gute mechanische Festigkeit
- Magnetischer 1/4-Zoll-Einsatzhalter

- Mit allen standardisierten Schraubeinsätzen kompatibel
- Aufladbar über USB-C-Kabel (im Lieferumfang enthalten)
- USB-C-Buchse durch Schraubkappe geschützt
- Ringförmige Front-LEDs für bessere Sichtbarkeit der Arbeitsstelle
- Beim Laden zeigen fest leuchtende LEDs den vollen Ladezustand an
- Ergonomischer Griff, Nylon, inspiriert vom Schraubendreher Evok
- Integrierte, versiegelte Bedientasten
- Bequeme Gürteltasche mit Schraubeinsatzfächern (6 verschiedene, Schraubeinsätze im Lieferumfang)

1210E/GE

Elektrischer Schraubendreher
Evok-E



6x



012100701
CHF 221,50
CHF 148,00

1211E/GE

Elektrischer Schraubendreher
Evok-E



6x



012110701
CHF 235,50
CHF 157,50

NEW

Morphos

DER SCHRAUBENDREHER, DER PERFEKT IN IHRER HAND LIEGT

1 GRIFF

Im Griff mit seiner innovativen Struktur und seinen drei Materialien sorgt der Körper aus Polypropylen für Stabilität, während sich die Innenschicht aus besonders weichem TPR-Gummi an den Kontaktstellen zur Handfläche kontrolliert verformt, sich so der Handform anpasst und auf diese Weise sowohl die Kraftübertragung als auch den Komfort verbessert.

2 Dreikant-Querschnitt zur Vermeidung des Wegrollens auf der Arbeitsplatte

3 Strukturierte Oberfläche für besseren Halt, selbst unter anspruchsvollsten Arbeitsbedingungen

4 Verchromte, sandgestrahlte Klinge für effektiven Korrosionsschutz.

5 Schwarz phosphatierte Spitze für einen präziseren Sitz in der Schraube und höhere Verschleißfestigkeit.

+30%



DREHMOMENT

Interne Labortests haben eine über 30 % höhere Drehmomentübertragung im Vergleich zu den früheren Modellen nachgewiesen.

GERINGERER KRAFTAUFWAND UND HÖHERE LEISTUNG BEI JEDER ANWENDUNG

1223/D5

Schraubendrehersatz, 5-teilig



1221 ● 3,5x100-5,5x150-6,5x150 mm
1222 ● PH1x80 - PH2x100 mm

012230001

CHF 64,50
CHF 43,00

1223/D10N

Schraubendrehersatz, 10-teilig



1221 ● 2,5x50-3x75-4x100-5,5x150-6,5x150 mm
1221N ● 4x30 mm
1222 ● PH0x60 - PH1x80 - PH2x100
1222N ● PH1x80

012230019

CHF 111,50
CHF 73,00

1223/D6

Schraubendrehersatz, 6-teilig



1222 ● PH1x80 - PH2x100
1224 ● 2,5x60-x3x100-x4x100-5x125 mm

012230006

CHF 66,00
CHF 45,00

1227TX/D7

Schraubendrehersatz, 7-teilig



1207E/TX ● T5-T6-T8-T10-T15-T20-T25

012270207

CHF 114,00
CHF 72,00

1223/D8P

Schraubendrehersatz, 8-teilig



1221 ● 2,5x50-3x75-4x100-5,5x100-6,5x150 mm
1222 ● PH0x60 - PH1x80 - PH2x100

012230018

CHF 89,00
CHF 61,00



1/4 10 Schraubeinsätze mit magnetischem Schraubeinsatzhalter, im Taschenkasten

861MIX/A10

008610800
CHF 39,50
CHF 18,50

- 861LP 0,5x3-1x5,5-1,2x6,5 mm
- 861PH PH1-PH2(x2)-PH3
- 861PZ PZ1-PZ2-PZ3
- 882M1 \circ 1/4 \bullet 1/4

861PE/A10

008610820
CHF 41,50
CHF 18,50

- 861PE 2-2,5-3(x2)-4(x2) 5(x2)-6-8 mm
- 882M1 \circ 1/4 \bullet 1/4



861PHZ/A10

008610810
CHF 39,50
CHF 18,50

- 861PH PH1-PH2(x3)-PH3
- 861PZ PZ1-PZ2(x3)-PZ3
- 882M1 \circ 1/4 \bullet 1/4

861TX/A10

008610870
CHF 42,50
CHF 18,50

- 861TX T7-T8-T9-T10-T15 T20-T25-T27-T30-T40
- 882M1 \circ 1/4 \bullet 1/4

862F/A7

008620950
CHF 67,00
CHF 45,00

Sortiment mit 7 Sechskant-Schraubendrehereinsätzen, magnetisch, mit Hülle im Taschenformat

- 5,5-6-7-8-10-12-13 mm



862XP/A16

008620960
CHF 89,00
CHF 57,50

Satz mit 16 Impact-Einsätzen im Taschenetui

- IMPACT
- PH2(x2)-PH3
 - PZ2(x2)-PZ3
 - T20-T25(x2)-T30(x2)-T40(x2)
 - 4-5-6 mm



861/C100

Kasten mit 98 Schraubeinsätzen und 2 Einsatzhaltern

- Für manuelle, elektrische und pneumatische Schrauber



155x117x37 mm

008616998
CHF 127,00
CHF 62,80

861LP	3-4-4,5-5,5(x3)-6,5(x2)-8(x2) mm
861PH	PH0(x2)-PH1(x3)-PH2(x3)-PH3(x2)-PH4
861PZ	PZ1(x3)-PZ2(x3)-PZ3(x2)-PZ4
861PE	2-2,5(x2)-3(x2)-4(x2)-5(x2)-6(x2)-8-10 mm
861TX	T6-T7-T8-T9-T10(x2)-T15-T20(x2)-T25(x2)-T27-T30(x2)-T40(x2)
861RTX	T6-T7-T8-T10-T15-T20-T25-T27-T30-T40
861XZN	M5-M6-M8
861TQS	0-1-2-3-4-5-6-8-10
861TRW	1-2-3-4-5-6
861SP	4-6-8-10-12
861SQ	0-1(x2)-2(x2)-3

1256/C36-2

Bimaterial-Elektronikschraubendreher mit 36 austauschbaren 4 mm Bits und Magnetverlängerung



130x60x35 mm

012560100
CHF 91,00
CHF 61,00

1256TX	T3-T4-T5-T6-T7-T8-T9-T10-T15
1256RTX	T6-T7-T8-T9-T10
1256LP	0,8-1,2-1,5-1,8-2,2-2,5-3-3,5-4 mm
1256PE	0,7-0,9-1,3-1,5-2 mm
1256PH	PH000-PH00-PH0-PH1
1256PZ	PZ000-PZ00-PZ0-PZ1
1256/20	
1256/30	

900/C39N

Sortiment bestehend aus 11 Sechskant-Steckschlüsseln, 21 Schraubeinsätzen und 7 Betätigungswerkzeugen, im Kunststoffkasten

009000947
CHF 267,00
CHF 178,00



150x97x53 mm

	900	5-5,5-6-7-8-9-10-11-12-13-14 mm	11
	900/20	50 mm	1
	900/20L	100 mm	1
	900/25		1
	900BG/31C	129 mm	1
	892/0	■ ¼ - ● ¼	1
	895/1	○ ¼ - □ ¼	1
	861LP	● 0,6x4,5-1,2x6,5-1,2x8 mm	3
	861PH	⊕ PH1-PH2-PH3	3
	861PZ	⊕ PZ1-PZ2-PZ3	3
	861PE	○ 2,5-3-4-5-6 mm	5
	861RTX	⊕ T10-T15-T20-T25-T27-T30-T40	7
	900/55Z	⊕ 126 mm	1

867/C52

52 Sechskant-Schraubeinsätze, 10 mm, und 2 Betätigungswerkzeuge

2,1 kg
008670901
CHF 180,00
CHF 117,00



250x170x70 mm

	867PE	○ 4-5-6-7-8-10-12 mm
	867PE/L	○ 4-5-6-7-8-10-12 mm
	867XZN	○ M5-M6-M8-M10-M12
	867XZN/L	○ M5-M6-M8-M10-M12
	867TX	⊕ T20-T25-T30-T40-T45-T50-T55
	867TX/L	⊕ T20-T25-T30-T40-T45-T50-T55
	867RTX	⊕ T20-T25-T30-T40-T45-T50-T55
	867RTX/L	⊕ T20-T25-T30-T40-T45-T50-T55
	867/1	○ 10 mm - □ 3/8"
	867/2	○ 10 mm - □ 1/2"

900/C39U

Sortiment bestehend aus 11 Multiprofil-Steckschlüsseln, 21 Schraubeinsätzen und 7 Betätigungswerkzeugen

009001947
CHF 268,00
CHF 178,00

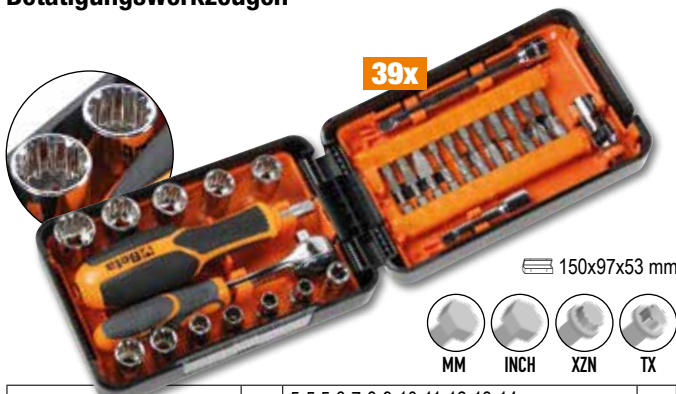

150x97x53 mm



	900U	mm 5-5,5-6-7-8-9-10-11-12-13-14 mm	11
		" 13/64-7/32-1/4-9/32-5/16-11/32-3/8-7/16-15/32-1/2-9/16	
		XZN M6-M8-M10-M12-M14-M16-M18	
		FTX E7-E8-E10-E12-E14-E16-E18	
	900/20	50 mm	1
	900/20L	100 mm	1
	900/25		1
	900BG/31C	129 mm	1
	892/0	■ ¼ - ● ¼	1
	895/1	○ ¼ - □ ¼	1
	861LP	● 0,6x4,5-1,2x6,5-1,2x8 mm	3
	861PH	⊕ PH1-PH2-PH3	3
	861PZ	⊕ PZ1-PZ2-PZ3	3
	861PE	○ 2,5-3-4-5-6 mm	5
	861RTX	⊕ T10-T15-T20-T25-T27-T30-T40	7
	900/55Z	⊕ 126 mm	1

900/C11

11 Sechskant-Steckschlüssel, 20 Schraubeinsätze und 8 Betätigungswerkzeuge

1,2 kg
009000971
CHF 291,00
CHF 198,00



270x120x45 mm

	861LP	● 0,5x3-0,8x5,5-1x5,5-1,2x6,5 mm
	861PE	○ 3-4-5-6-8 mm
	861PH	⊕ PH0-PH1-PH2-PH3
	861TX	⊕ T8-T10-T15-T20-T25-T30-T40
	895/1	○ 1/4" - □ 1/4"
	900	○ 5-5,5-6-7-8-9-10-11-12-13-14 mm
	900/16	□ 1/4 - ■ 3/8"
	900/20	50 mm
	900/21	150 mm
	900/25	
	900/42	
	900BG/31	177 mm
	900/55	⊕

902A/C22

3,5 kg 009020807

Sortiment aus 22 Sechskant-Steckschlüsseln und 6 Betätigungswerkzeugen im Blechkasten

1/4"		900	5-5,5-6-7-8-9-10-11-12-13 mm
		900/20	50 mm
		900/25	
1/2"		920A	10-13-14-15-17-18-19-22-24-27-30-32 mm
		920/21	125 mm
		920/25	
		920/55	



28x







CHF 466,00
CHF 303,00

420x185x60 mm

910A/C16

2,4 kg 009100936

16 Sechskant-Steckschlüssel und 5 Betätigungswerkzeuge im Blechkasten

	910A	6-7-8-9-10-11-12-13-14-15-16-17-18-19-21-22 mm	3/8"
	910/21	125 mm	
	910/22	250 mm	
	910/25		
	910/42	210 mm	
	910/55		



21x







CHF 339,00
CHF 219,50

335x145x60 mm

920A/C17M

5 kg 009200924

Sortiment aus 17 Sechskant-Steckschlüsseln und 5 Betätigungswerkzeugen im Schaumeinsatz im Blechkasten

	920A	10-11-12-13-14-15-16-17-18-19-20-21-22-24-27-30-32 mm	1 1/2"
	920/21	125 mm	
	920/22	255 mm	
	920/25		
	920/42	305 mm	
	920/55		



22x

CHF 416,00
CHF 271,00









420x185x60 mm

928A/C12

13 kg 009280955

Sortiment mit 12 Sechskant-Steckschlüsseln und 5 Betätigungswerkzeugen, im Blechkasten

	928A	22-24-27-30-32-34-36-38-41-46-50-55 mm	3/4"
	928/21	200 mm	
	928/22	380 mm	
	928/25		
	928/42	450 mm	
	928/55		



17x

CHF 1.100,00
CHF 711,80

530x220x80 mm

BETA'S ANGEBOT AN RATSCHEN

DIE PALETTE DER BETA-RATSCHEN WURDE GEÄNDERT UND ERWEITERT:
WÄHLEN SIE DAS MODELL, DAS IHREN BEDÜRFNISSEN AM BESTEN ENTSPRICHT!



Ratsche mit bis zu **72 Zähnen**:
Eingriffswinkel von 5° für Arbeiten auf engstem Raum. Verzahnung mit 17 Zähnen, davon 11 immer im Griff



Minimale Kopfgröße für leichteren Zugang
Phosphatierter Vierkantantrieb



Einhändige Umkehrung.



Der Druck der Hand auf den Kopf führt nicht zur Umkehr und ermöglicht immer den freien Rücklauf des Hebels

Bei den Versionen mit 1/2"- und 3/4"-Vierkantantrieb wurde das Gewicht um ca. 6 % reduziert, um eine optimale Handhabung und einen erhöhten Bedienungskomfort zu gewährleisten, ohne dabei die Robustheit oder Leistung zu beeinträchtigen.

INNOVATIVE MATERIALIEN FÜR STETS HERVORRAGENDE LEISTUNGEN



GERADER GRIFF

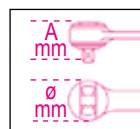

	L mm	Ø mm	A mm	■	Zähnen		CHF
900/55	127	25	29	1/4"	48	009001155	CHF 60,50 CHF 40,50
910/55	207	31	33	3/8"	72	009101155	CHF 65,50 CHF 44,00
920/55	271	40	41	1/2"	72	009201155	CHF 79,50 CHF 54,00
928/55	504	58	59	3/4"	72	009281155	CHF 208,50 CHF 135,20

- 1** Der Rohling wird aus Rundmaterial gefertigt. Dadurch werden unerwünschte Eigenspannungen minimiert und eine optimale Maß- und Formstabilität des Werkstücks gewährleistet.
- 2** Ergonomischer Bimaterial-Griff
- 3** Aufhängeloch am Griff



GEKRÖPFT GRIFF

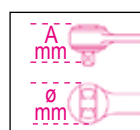

	L mm	Ø mm	A mm	■	Zähnen		CHF
900E/55	125	26	25	1/4"	48	009001255	CHF 58,50 CHF 41,00
910E/55	204	31	33	3/8"	72	009101255	CHF 63,50 CHF 45,00
920E/55	267	40	41	1/2"	72	009201255	CHF 77,00 CHF 55,00

LEICHTER ZUGANG IN KLEINEN RÄUMEN

- 1** Gebogener Hebel zur Arbeitsfläche mit erhöhtem Griff, für mehr Komfort und einfache Handhabung in kleinen Räumen.
- 2** Schlank, ergonomisch Bi-Material-Griff mit Aufhängeloch.
- 3** Aufhänge Haken am Griff

NEW

DER DREHMOMENTSCHLÜSSEL ZERO-RESET DER NICHT MEHR ZURÜCKGESTELLT WERDEN MUSS



Auch wenn der Schlüssel nicht rückgesetzt wird, sind die von der Bezugsnorm geforderte Zyklenzahl, Lebensdauer und Anzugsgenauigkeit gewährleistet. Um diese Parameter zu untermauern, hat die Abteilung für Forschung und Entwicklung von Beta Utensili zahlreiche und umfangreiche Dauertests in betriebsinternen Labors und bei Hunderten von Endverbrauchern durchgeführt. Dieses Resultat wurde durch:

- Die Verwendung von hochleistungsfähigen Legierungen und Materialien
- Spezielle Wärmebehandlungen an den internen Komponenten erreicht.

ZERO-RESET-TECHNOLOGIE:

Dank leistungsfähigerer Werkstoffe und besserer Hitzebehandlungen von Feder- und Verstellsystemkomponenten ist es nicht mehr erforderlich, den Schlüssel am Ende des Gebrauchs zu entlasten bzw. zurückzustellen.

EINSTELLFREUNDLICH:

Die Skaleneinteilung mit Nonius ermöglicht die Einstellung selbst kleinster Zwischenwerte bis hin zu einem Zehntel Nm.

BESSERE ABLESBARKEIT:

Doppelte Skaleneinteilung in Nm für ein besseres und einfacheres Ablesen des Drehmoments.



666

Drehmomentschlüssel mit Signalgebung ZERO-RESET

UNI EN ISO 6789

14" 38" 12"



	Nm	■		L (mm)	g	Icon	CHF
666/2	5÷25	1/4"	0,05	273	395	006660702	CHF 370,00 CHF 235,00
666/2X	5÷25	3/8"	0,05	273	405	006660703	CHF 370,00 CHF 235,00
666/5	10÷50	3/8"	0,25	342	680	006660705	CHF 336,00 CHF 212,00
666/10	20÷100	3/8"	0,25	385	760	006660710	CHF 338,00 CHF 215,00
666/10X	20÷100	1/2"	0,25	385	770	006660711	CHF 345,00 CHF 219,00
666/20	40÷200	1/2"	0,5	471	1020	006660720	CHF 367,00 CHF 235,00
666/30	60÷300	1/2"	1	600	1270	006660730	CHF 417,00 CHF 259,00

667

Drehmomentschlüssel mit Signalgebung ZERO-RESET mit Einfachknarre für links- und rechtsgängigen Anzug Anzugsgenauigkeit: ± 3%

UNI EN ISO 6789

12" 3/4"



	Nm	■		L (mm)	g	Icon	CHF
667/20	40÷200	1/2"	0,5	471	1035	006670720	CHF 361,00 CHF 234,00
667/30	60÷300	1/2"	1	600	1285	006670730	CHF 403,00 CHF 259,00
667/40	80÷400	3/4"	1	710	2220	006670740	CHF 967,00 CHF 606,00

605E

Drehmomentschlüssel mit Signalgebung, mit Einfachknarre, für links- und rechtsgängigen Anzug Genauigkeit: ± 6%



14"

	Nm	kgfm	lbf.in	■	L (mm)		g	Icon	CHF
605E/5	1÷5	0,1÷0,5	11÷47	1/4"	190	0,05	180	006050105	CHF 303,00 CHF 182,00
605E/10	2÷10	0,2÷1,0	22÷93	1/4"	190	0,1	180	006050110	CHF 316,00 CHF 192,00

UNI EN ISO 6789

666/C2

ZERO-RESET
Klick-Drehmomentschlüssel,
im Bi-Material-Koffer, 14 Stück,
mit Steckschlüsseln und
Verlängerungsstangen

≡ 335x145x60 mm



1,6 kg

006661002

1/4"

CHF 514,00
CHF 335,00

	⊗ 666/2	5+25 Nm
	○ 900	4+13 mm
	900/...	50-100 mm
	900/16	
	895/1	

NEW

666/C5

ZERO-RESET
Klick-Drehmomentschlüssel,
im Bi-Material-Koffer, 16 Stück,
mit Steckschlüsseln und
Verlängerungsstangen

≡ 420x185x60 mm



3 kg

006661005

3/8"

CHF 565,00
CHF 370,00

	⊗ 666/5	10+50 Nm
	○ 910A	8+19 mm
	910/21 - 910/22	125-250 mm
	910/15	
	910/16	
	895/3	

NEW

666/C10X

ZERO-RESET
Klick-Drehmomentschlüssel,
im Bi-Material-Koffer, 15 Stück,
mit Steckschlüsseln und
Verlängerungsstangen

≡ 420x185x60 mm



3,5 kg

006661011

1/2"

CHF 561,00
CHF 370,00

	⊗ 666/10X	20+100 Nm
	○ 920A	10+22 mm
	920/20-920/21	75-125 mm
	920/15	

NEW

666/C20

ZERO-RESET
Klick-Drehmomentschlüssel,
im Bi-Material-Koffer, 16 Stück,
mit Steckschlüsseln und
Verlängerungsstangen

≡ 510x180x45 mm



4,5 kg

006661020

1/2"

CHF 626,00
CHF 410,00

	⊗ 666/20	40+200 Nm
	○ 920A	13+27 mm
	920/20-920/21 920/22	75-125-255 mm
	920/15	

NEW

666/C30

ZERO-RESET
Klick-Drehmomentschlüssel,
im Bi-Material-Koffer, 18 Stück,
mit Steckschlüsseln und
Verlängerungsstangen

≡ 620x180x45 mm



6,3 kg

006661030

1/2"

CHF 736,00
CHF 480,00

	⊗ 666/30	60+300 Nm
	○ 920A	13+32 mm
	920/20-920/21 920/22	75-125-255 mm
	920/16	

NEW

599DGT-AW

Elektronischer Drehmomentschlüssel mit Drehmoment- und Winkelanzeige, Umschaltknarre und kabelloser Datenübertragung, zum rechts- (Genauigkeit ± 2%) und linksgängigen (Genauigkeit ± 3%) Anziehen

UNI EN ISO 6789

14" 38" 12" CE

- Anzugsarten: Drehmoment, Winkel, Drehmoment/Winkel
- Doppelanzeige von Annäherung und Sperre: Peak-/Track-Mode
- Das Erreichen des voreingestellten Drehmoments/Winkels wird durch Lichtsignale, ein intermittierendes Tonsignal und eine fühlbare Vibration angezeigt
- Speichern und Anzeigen der letzteren 999 Drehmoment- und/oder Spitzenwinkelwerte
- 9 speicherbare und voreinstellbare "Preset"-Modi
- Sicherheitsblockierung der Tasten
- Mögliche Verknüpfung des Schlüssels mit einem besonderen Benutzer durch Software
- Rückverfolgbarkeit der Anzugsdaten. Die Software ermöglicht das Speichern von Datum und Uhrzeit, Seriennummer des Werkzeugs, eingestelltem Anzugswert,

- erzielt Wert und die Verknüpfung dieser Daten mit der Nutzer-ID
- Rutschfester Bimaterial-Griff
- Schlüssel + 9-sprachige Software
- Inklusiv: 3 AA Batterien - 1,5V, kabelloser USB-Stick und Software-USB-Stick
- **Bidirektionale kabellose Datenübertragung zwischen Schlüssel und Software – massenhaft, nachträglich oder in Echtzeit**
- **Personalisierte Software zur Datenverarbeitung mit sofortiger und benutzerfreundlicher OK/NG-Beurteilung und Echtzeitanzeige von Diagrammen**

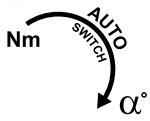

DREHMOMENT/WINKEL

	Nm	kgfm	lbf.ft	■	L (mm)		g		CHF
599DGT-AW/30	6÷30	0,6÷3	4,5÷22	1/4"	410	0,1	800	005990702	CHF 1.425,00 CHF 879,00
599DGT-AW/135	27÷135	2,7÷13,5	20÷100	3/8"	445	1,0	1000	005990713	CHF 1.450,00 CHF 889,00
599DGT-AW/340	68÷340	6,8÷34	50÷250	1/2"	615	1,0	1500	005990734	CHF 1.545,00 CHF 925,00



605DGT/2

Elektronischer Drehmomentschlüssel mit Umschaltknarre für links- und rechtsgängigen Anzug Genauigkeit: ± 3% rechtsgängig ± 4% linksgängig

- Doppelanzeige von Annäherung und Sperre: Peak-/Track-Mode
- Stromversorgung durch 1 Batterie 1,5 V AAA (im Lieferumfang)

175 g 006050302

1/4" CHF 362,00 CHF 219,00



Nm	Kgfm	lbf.in	■	L (mm)	
4÷20	0,4÷2	35÷177	1/4"	210	0,01

UNI EN ISO 6789 CE

677/C

Drehmomentschlüssel mit Einfachknarre, für links- und rechtsgängigen Anzug Genauigkeit: ± 4% mit Kasten

Der Drehmomentschlüssel von Beta 677 eignet sich besonders bei schwierigen Einsätzen mit hohen Anzugsdrehmomenten.



Der Auslösemechanismus weist den Bediener durch Biegen des Schlüssels am Drehpunkt um ca. 20° auf das Erreichen des eingestellten Drehmoments hin.

677/C800

UNI EN ISO 6789 3/4"



	Nm	kgfm	lbf.ft	■	L (mm)		kg		CHF
677/C600	120÷600	12÷60	100÷450	3/4"	1059	10	6,0	006770607	CHF 1.475,00 CHF 898,00
677/C800	200÷800	20÷80	150÷600	3/4"	1319	10	6,7	006770612	CHF 1.535,00 CHF 919,00
677/C1000	300÷1000	30÷100	200÷750	3/4"	1554	20	7,4	006770616	CHF 1.630,00 CHF 988,00

584

Drehmomentschrauber mit Auslösung, geeignet für rechtsgängigen Anzug Genauigkeit +/-6%



UNI EN ISO 6789



	Nm	gfm	Ø	□□□□	g	□□□□	CHF
584/1	0,2÷1	20÷100	1/4"	0,01	266	005840201	CHF 407,00 CHF 255,00
584/5	1÷5	100÷500	1/4"	0,1	346	005840206	CHF 407,00 CHF 265,00
584/10	1÷5	500÷1000	1/4"	0,1	349	005840210	CHF 427,00 CHF 280,00



584/C31

Sortiment aus 1 Drehmomentschlüssel, 8 Sechskant-Steckschlüsseln, 20 Schraubeinsätzen und 2 Zubehörteilen

1,3 kg

005840931

	584/5	1÷5 Nm
	900	4-5-5,5-6-7-8-9-10 mm
	860LP	0,6x4,5-1x5,5-1,2x6,5 mm
	860PH	PH1 - PH2 (x2) - PH3
	860PE	2-2,5-3-4-5 mm
	860TX	T9-T10-T15-T20-T25-T27-T30-T40
	882P/80	80 mm
	892/0	● 1/4 ■ 1/4



31x

1/4" 1/4"

~~CHF 553,00~~ **CHF 360,00**

270x120x45 mm

581/5

Drehmomentschrauber mit Auslösung, ohne Messteilung, geeignet für rechtsgängigen Anzug Genauigkeit +/-6% (zur Verwendung mit Art. 680)



005810006

~~CHF 362,00~~ **CHF 235,00**



Nm	gfm	Ø	UNI EN ISO 6789
1÷5	100÷500	1/4"	

610X/4

Kreuz-Drehmomentschlüssel für Rechtsanzug, mit 4 vor eingestellten Drehmomenten.



006100200

~~CHF 183,00~~ **CHF 120,00**

Wählbare Drehmomentwerte 90 - 100 - 110 - 120 Nm

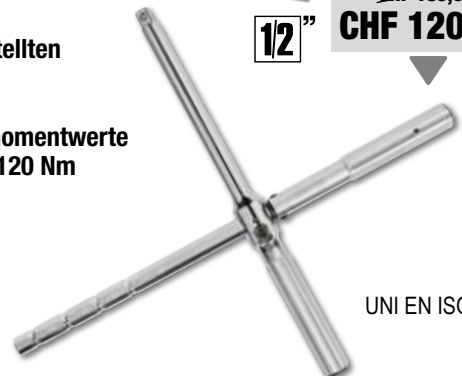

UNI EN ISO 6789

NEW

601C

Drehwinkel-Messgerät mit Digitalanzeige

- Zum Anziehen von Schrauben gemäß einer vorgegebenen Spannung anhand der Messung des Torsionswinkels
- Ausgestattet mit akustischem Signal (BUZZER) und Leuchtsignalen (LED), die auf das Erreichen des eingestellten Winkels hinweisen
- Für rechts- und linksgängigen Anzug
- Winkelgenauigkeit: +/-2°
- Auflösung: 0,1°
- 9 voreinstellbare Winkelmessungen
- 50 speicherbare Messungen
- In ABS -Etui geliefert
- Stromversorgung: 2 Batterien AAA (inklusive)

006010100

~~CHF 282,00~~ **CHF 185,00**



601CA

Digitales Drehwinkelmessgerät für Drehmoment- und Drehwinkelanzug

- Ermöglicht Drehmoment- und Drehwinkelanzüge
- Für rechts- und linksgängigen Anzug
- Drehmomentgenauigkeit: +/- 4% des eingestellten Wertes
- Winkelgenauigkeit: +/- 2°
- Messmodus: Peak/Trace
- Messskala in Nm/ft.lb/in.-lb/kg.cm/Grad
- Ausgestattet mit akustischem Signal (BUZZER) und Leuchtsignalen (LED), die auf das Erreichen der eingestellten Drehwinkel und eingestellten Drehmomente hinweisen
- 9 voreinstellbare Drehmomentoder Drehwinkelwerte
- 50 speicherbare Messungen
- Geliefert in ABS -Etui mit Kalibrierungszertifikat
- Spannungsversorgung: 2 Batterien AAA (inklusive)

006010120

~~CHF 499,00~~ **CHF 325,00**



□	■	Nm	□□□□
1/2"	1/2"	40÷200	0,1



1150HPC

Universal-Kraftzange HYPERCUT mit Schneiden aus Sinterstahl M2

- Die perfekte Ausrichtung der Backen und das ausgespitzte Profil garantieren ein sicheres Greifen, auch auf sehr engem Raum.
- Der Zangenkörper nutzt den zuverlässigen thermisch bearbeiteten Molybdän-Stahl, der flexibel und beständig ist, und einen sicheren Griff unter jeder Bedingung garantiert.



011500618

CHF 86,50
CHF 57,00

Mittlere Lebensdauer = der Schneiden	-73%	
Schubspannung statische Prüfung (test ISO 5744) =	+127%	
Härte der Stahlschneiden M2 =	65HRC	

PATENTIERT

- ABSOLUTE INNOVATION
- HOHE SCHNEIDKRAFT



1169BM/D3

Sortiment aus 1 Universalzange, 1 Zange mit langen halbrunden Backen und 1 Schneidzange

011690133
CHF 129,50
CHF 86,00



1169/D3

Sortiment aus 1 Universalzange, 1 Zange mit langen halbrunden Backen und 1 Schneidzange

011690053
CHF 103,50
CHF 69,00



1169N/D4

Sortiment aus 1 Universalzange für geringen Kraftaufwand, 1 Zange mit langen halbrunden Backen, 1 Schneidzange, verchromt, und 1 Zange mit durchgestecktem Gelenkt, phosphatiert

011690024
CHF 147,50
CHF 95,00



NEW

1047N



DIE GLEITGELENKZANGE MIT DRUCKKNOPFSYSTEM UND BACKENEINSTELLUNG MIT AUTOMATISCHEM VERRIEGELUNGSSYSTEM

DIN ISO 8976

- 1** Verjüngter Kopf für leichteren Zugang zu kleinen Bereichen
- 2** Induktiv gehärtete Zähne für erhöhte Haltbarkeit. Zahngeometrie und -winkel entwickelt für effektiven, sicheren Halt
- 3** Bis zu 23 Positionen einstellbar in 250-mm-Länge
- 4** Leichte Handhabung und Komfort, aufgrund des dreieckigen Querschnitts der Griffe hat man eine vergrößerte Kontaktfläche und dadurch einen geringeren Arbeitsaufwand
- 5** Rutschfeste PVC-beschichtete Griffe



PATENTIERTER MECHANISMUS FÜR BACKENVERSTELLUNG UND AUTOMATISCHE VERRIEGELUNG



Das exklusive Druckknopfsystem ermöglicht das Öffnen, Schließen und Benutzen der Zange mit einer Hand

1047N

	L mm	A Max mm	L1 mm	S mm	g		CHF
1047N 180	180	34	30	6	216	010470018	CHF 66,00 CHF 44,00
1047N 250	250	42	37	8	394	010470024	CHF 71,00 CHF 47,00
1047N 300	300	52	43	9	524	010470030	CHF 85,50 CHF 58,00

1048N

Verstellbare Zangen, durchgestecktes Gelenk

- Griff mit dreieckigem Querschnitt für eine komfortable Abstützfläche
- Schlanker Kopf für den Zugang und das Arbeiten in beengtem Raum
- Gehärteter Nagel für eine bessere Verschleißbeständigkeit
- Phosphatierte Oberfläche
- Realisiert aus Chrom-Vanadium-Stahl

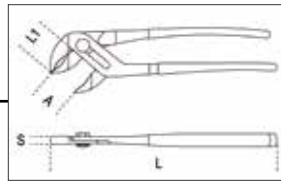

DIN ISO 8976



	L mm	A Max mm	L1 mm	S mm	g		CHF
1048N 175	175	36	31	11	189	010480910	CHF 41,00 CHF 26,50
1048N 250	250	46	38	13	354	010480915	CHF 44,00 CHF 29,00
1048N 300	300	60	44	14,8	554	010480920	CHF 65,50 CHF 42,50
1048N 400	400	96	81	19	1180	010480940	CHF 102,00 CHF 67,00

1047N/D3

010470053

3er-Satz Gleitgelenkzangen, Druckknopfbetätigung

~~CHF 222,00~~
CHF 139,00



3X

NEW

1048N/D3

010480923

Satz verstellbare Zangen, durchgestecktes Gelenk

~~CHF 150,00~~
CHF 94,50



3X

1048VN

Verstellbare Zangen, durchgestecktes Gelenk, orange lackiert



	L mm	A Max mm	L1 mm	S mm	g		CHF
1048VN 175	175	36	31	11	189	010480111	CHF 35,00 CHF 22,50
1048VN 250	250	46	38	13	354	010480116	CHF 39,50 CHF 27,00
1048VN 300	300	60	44	14,8	554	010480121	CHF 58,00 CHF 38,00

1052

Gripzangen, verstellbar, konkave Backen



	L mm	ø Max mm	g		CHF
1052/140	140	22	175	010520014	CHF 35,50 CHF 23,00
1052/190	190	36	360	010520019	CHF 39,50 CHF 27,50
1052/240	240	42	590	010520024	CHF 42,50 CHF 28,50
1052/300	300	55	900	010520030	CHF 71,00 CHF 48,00

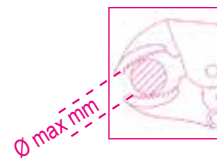

1031/S4

Zangensatz für Sicherungsringe, 4-teilig

010310000
CHF 148,00
CHF 99,00



1199ESD/D3

Sortiment aus 1 Flachzange mit langen Backen, 1 Diagonalseitenschneider und 1 Vornschneider, ESD

011990003
CHF 153,00
CHF 95,00



1009L/DP-S2

Zangensatz, 2-teilig, mit halbrunden Backen, extralang, innengeriffelt, mit Doppelgelenk

010090060
CHF 100,00
CHF 66,00



1370

Schlosserhammer, deutsches Modell, Stiel aus Holz



UNI 7778 DIN 1041
HICKORY

	g	g		CHF
1370/300	300	439	013700053	CHF 20,50 CHF 13,50
1370/500	500	669	013700055	CHF 25,00 CHF 16,00
1370/800	800	949	013700058	CHF 33,00 CHF 22,00
1370/1000	1000	1180	013700060	CHF 39,00 CHF 25,00
1370/1500	1500	1722	013700065	CHF 44,50 CHF 29,00
1370/2000	2000	2181	013700070	CHF 53,00 CHF 34,50

1370T

Schlosserhammer, deutsches Modell, Stiel aus Fasern



	g	g		CHF
1370T/300	300	452	013700630	CHF 30,50 CHF 20,00
1370T/500	500	663	013700650	CHF 33,50 CHF 23,00
1370T/800	800	1017	013700680	CHF 35,50 CHF 23,50
1370T/1000	1000	1279	013700700	CHF 44,50 CHF 29,50
1370T/1500	1500	1740	013700750	CHF 52,50 CHF 35,00

1390

Hämmer mit auswechselbaren Kunststoffaufsätzen, Stiel aus Holz



UNI 7784

	Ø mm	g		CHF
1390/22	22	134	013900022	CHF 25,00 CHF 16,50
1390/28	28	230	013900028	CHF 31,00 CHF 20,50
1390/35	35	365	013900035	CHF 42,00 CHF 28,00
1390/45	45	689	013900045	CHF 67,00 CHF 44,60
1390/60	60	1462	013900060	CHF 113,50 CHF 75,50

32AU

Automatischer Körner

000320160

~~CHF 71,50~~
CHF 48,00



31/B6N

Splinttreibersatz, 6-teilig, in Werkzeugrolle aus strapazierfähigem Polyester

000310024

~~CHF 88,50~~
CHF 59,00

Ø 2-3-4-5-6-8 mm



1380T

Fäustel, Stiel aus Fasern



	A mm	L1 mm	g		CHF
1380T 800	35	85	800	013800308	CHF 43,50 CHF 27,00
1380T 1000	40	100	1000	013800310	CHF 44,00 CHF 27,00
1380T 1250	42	110	1250	013800312	CHF 46,50 CHF 29,00
1380T 1500	45	120	1500	013800315	CHF 49,50 CHF 31,00
1380T 2000	49	120	2000	013800320	CHF 60,50 CHF 38,00

963

Hebeleisen, gerade

009630001

~~CHF 49,00~~
CHF 32,00



412/SP25

Spiralbohrer, zylindrisch, kurze Ausführung, aus HSS, vollständig geschliffen, poliert, 25-teilig

Ø 1÷13 x 0,5 mm

R ≤ 800 N/mm²
HV ≈ 750÷820
DIN 338



≡ 110x190x55 mm



004120425

CHF 246,50
CHF 161,20



437U/09

Werkzeugsortiment zur Behebung von Gewindebeschädigungen

M5X0,8
M6X1,0
M8X1,25
M10X1,5
M12X1,75

≡ 370x230x55 mm



≡ 2 kg

004370550

CHF 453,00
CHF 298,00

450/C21

Sortiment mit HSS/Bimetal-Lochsägen und Zubehör, für industriellen Gebrauch

	450	Ø 19-22-29-35-38-44-51-57-64-76 83-92-95-105-114 mm
	450AL	/1 - /2
	450PA	/1 - /2
	450PR	
	450AD	



≡ 7 kg

004500315

21x

CHF 943,00
CHF 580,00



≡ 420x280x60 mm

446/C110

Sortiment mit Gewindebohrern und Schneideisen, aus Chromstahl, metrisches Gewinde, komplett mit Zubehör, im Holzkoffer

435/0 444/1 436/1
435/3 444/2



≡ 8,1 kg

004460060

CHF 1.161,00
CHF 758,50

III	III	III	III
430 M mm	433 M mm	440/440A M mm	441/441A M mm
2x0,4	6x0,75 - 7x0,75	2x0,4	6x0,75 - 7x0,75
3x0,5	8x0,75 - 8x1	3x0,5	8x0,75 - 8x1
4x0,7	9x0,75 - 9x1	4x0,7	9x0,75 - 9x1
5x0,8	10x0,75 - 10x1	5x0,8	10x0,75 - 10x1
6x1	10x1,25 - 11x0,75	6x1	10x1,25 - 11x0,75
7x1	11x1 - 11x1,25	7x1	11x1 - 11x1,25
8x1,25	12x0,75 - 12x1	8x1,25	12x0,75 - 12x1
9x1,25	12x1,25 - 12x1,5	9x1,25	12x1,25 - 12x1,5
10x1,5	14x1 - 14x1,25	10x1,5	14x1 - 14x1,25
11x1,5	14x1,5 - 16x1	11x1,5	14x1,5 - 16x1
12x1,75	16x1,5 - 18x1,5	12x1,75	16x1,5 - 18x1,5
14x2		14x2	
16x2		16x2	

≡ 500x337x60 mm

1599F

Parallelschraubstöcke für Werkbänke, geschmiedet

- Völlig aus Stahlguss hergestellt.
- Oberflächlich gefräst und gehärtet.
- Vordere Öffnung. Hohe Spannungstiefe.

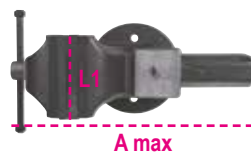

A max

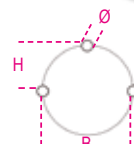

	L mm	BxH mm	Ø mm	A max mm		CHF
1599F/100	100	92x46	11	125	015990100	CHF 433,00 CHF 284,00
1599F/125	125	108x54	13	150	015990125	CHF 554,00 CHF 362,00
1599F/150	150	125x62	13	200	015990150	CHF 778,00 CHF 505,00
1599F/175	175	140x70	15	220	015990175	CHF 1.061,00 CHF 698,00

Beta

POWERTOOLS

POWER TOOLS

1972/K12V-10

Ultrakompakter 12V-Bohrschrauber

- Doppelte mechanische Geschwindigkeit mit Stahlzahnradern und Kupplung mit 20 Positionen
- Drehmoment bis zu 30 Nm und 1300 U/min (400 U/min im 1. Gang); bohrt bis zu einem Durchmesser von 10 mm in Stahl und 20 mm in Holz
- 2Ah-Batterien und Ladeanzeige am Gerätekörper
- Rutschfester ergonomischer Griff
- Front-LED
- Spannbohrfutter 10 mm
- Gürtelclip rechts/links
- Wählschalter Eindrehen-Ausdrehen-Sperre (für den Transport)
- **Geliefert im Hartschalenkoffer mit 2 Lithium-Ionen-Batterien 2 Ah und Schnellladegerät (50 Min)**

Ultrakompakt: nur 170 mm lang;
ultraleicht: nur 1,1 kg mit Batterie und perfekt in Balance



019720112
CHF 337,00
CHF 219,00

3-YEAR WARRANTY



1956 115-750W

Winkelschleifer für Schleifscheiben Ø 115 mm

- Aufnahmeleistung: 750 W
- Schutz gegen unbeabsichtigten Neustart
- Zusätzlicher Handgriff, beidseitig positionierbar
- Scheibenabdeckung mit "Tool-less"-System (Schnellentriegelung)
- Wellensperrvorrichtung für ein schnelles Wechseln der Schleifscheiben
- Schlitteneinschalter mit Sperre
- Lüftungsschlitze für eine optimale Kühlung, gegen das Eindringen von Staub geschützt
- Serviceschlüssel mitgeliefert



019560011
CHF 104,50
CHF 69,00

3-YEAR WARRANTY



- Drehzahl im Leerlauf: 11.000 U/min
- Bohrfutteraufnahme: M14
- Langes verwicklungssicheres Kabel: 4 m

1984/K600+BORSA

019840038

Satz mit 20-V-Impuls-Schlagschrauber, 600 Nm + Tasche aus Hightech-Gewebe **CHF 590,00**

1984/K600
20-V-Impuls-Schlagschrauber Brushless mit Rechtsund Linkslauf, 600 Nm, 600Nm.
Geliefert im Hartschalenkoffer mit 2 4-Ah-Batterien und Schnellladgerät.



Max 600 Nm



IM PREIS INBEGRIFFEN
TASCHE C9PT



20V

3-YEAR WARRANTY



1/2"



1/2-Zoll-Anschluss. 3 verschiedene Drehmomenteinstellungen beim Eindrehen, 2 beim Ausdrehen
Digitaler BRUSHLESS-Motor (bürstenlos)
Deutliche Leistungssteigerung, u. a.: mehr Leistung, geringerer Energieverbrauch, längere Lebensdauer des Motors, bessere Leistungsdosierung über den Druckknopf

NEW

1984/K1200+BORSA

019840039

Satz mit 20-V-Impuls-Schlagschrauber, 1.200 Nm + Tasche aus Hightech-Gewebe **CHF 698,00**

1984/K1200
20-V-Impuls-Schlagschrauber Brushless mit Rechtsund Linkslauf, 1.200 Nm.
Geliefert im Hartschalenkoffer mit 2 6-Ah-Akkus und Schnellladgerät.



Max 1200 Nm

363

Rohrzangen, amerikanisches Modell, aus Leichtmetall



	L mm	Ø "	Ø mm		CHF
363 350	350	2" gas	60	003630035	CHF 88,50 CHF 58,30
363 450	450	2 1/2" gas	76	003630045	CHF 119,50 CHF 79,50
363 600	600	3" gas	90	003630060	CHF 202,00 CHF 132,70
363 900	900	5" gas	140	003630090	CHF 378,00 CHF 246,50
363 1200	1200	6" gas	165	003630120	CHF 401,00 CHF 265,00

376

Rohrzangen, schwedisches Modell Backen 90° gebogen



	L mm	Ø "	Ø mm		CHF
376 320	320	1" gas	34	003760032	CHF 85,50 CHF 42,20
376 410	410	1 1/2" gas	49	003760041	CHF 85,50 CHF 55,80
376 550	550	2" gas	60	003760055	CHF 133,00 CHF 87,00
376 630	630	3" gas	90	003760063	CHF 242,00 CHF 155,00

1750KG10

10 kg 017500100

Hebelschmierer 10 kg, mit Hochdruckschlauch 2 m

~~CHF 257,00~~
CHF 168,60

Mit Drehverschraubung, damit der Schlauch nicht gequetscht wird. Pumpkörper aus Aluminiumdruckguss mit Entlüftungsventil

- 3 einstellbare Druckstufen
- 4 gr 275 bar
- 7 gr 206 bar
- 9 gr 137 bar



1750

Hebelfettpressen

017500500

~~CHF 57,50~~
CHF 32,50



332

Minirohrschnneider für Kupfer und Leichtmetalle



	L mm	Ø mm / "		CHF
332	59	3÷16 1/8"÷5/8"	003320001	CHF 31,00 CHF 20,00
332/2	63	3÷28 1/8"÷1"1/8"	003320003	CHF 35,00 CHF 22,30

1749A

Hochdruckpistole für chemische Befestigungen

017490010

~~CHF 58,00~~
CHF 37,50



1749AC

Pistole für Dichtungsmasse, Profi-Modell, Aluminiumrohr

017490005

~~CHF 51,00~~
CHF 33,50



NIETZANGE

Ø mm	1741TR						1741						1740B 280						1740B 330						1741U											
	2,4	3,2	4	4,8	5	6,4	2,4	3,2	4	4,8	5	6,4	2,4	3,2	4	4,8	5	6,4	2,4	3,2	4	4,8	5	6,4	2,4	3,2	4	4,8	5	6,4						
ALUMINIUM	•	•	•	•	X	X	•	•	•	•	•	X	•	•	•	•	X	X	•	•	•	•	•	•	•	•	•	•	•	•	•	•	•	•	X	X
STAHL	•	•	•	X	X	X	•	•	•	•	•	X	•	•	•	•	X	X	•	•	•	•	•	•	•	•	•	•	•	•	•	•	•	X	X	X
EDELSTAHL	•	•	•	X	X	X	•	•	•	X	X	X	•	•	•	•	X	X	•	•	•	•	•	•	•	•	•	•	•	•	•	•	•	X	X	X

1741TR

Nietzange mit drehbarem Kopf, mit 4 auswechselbaren Mundstücken geliefert

017410410
CHF 54,50
CHF 36,00

1740B

Nietzange, Kraftmodell, kompakt, mit 5 auswechselbaren Mundstücken für Niete

- Ultrakompakt, ultrasensibel
- Mit Schaftbehälter



**3 SPANNBACKEN:
BESSERER HALT
DER NIETE**



	L mm	g	Art-Nr.	CHF
1740B 280	280	650	017400280	CHF 99,00 CHF 64,00
1740B 330	330	1000	017400330	CHF 114,00 CHF 74,00

1741

Nietzange aus Leichtmetalllegierung Mit 4 auswechselbaren Mundstücken geliefert

017410003
CHF 49,50
CHF 32,50



1741U

Nietzange, ultrakompakt, mit Krafteinstellung

017410450
CHF 61,50
CHF 41,00



**3 SPANNBACKEN:
BESSERER HALT
DER NIETE**

KABELLOS WIEDERAUFLADBAR ((o))



	LUMEN	Akku	Ladezeit	Akkulaufzeit	IP/IK
1833XSW	80 - 250 (LED SMD)	3,7V 700 mAh, 2.59 Wh Li-ion	2h 1839BRW kabelgeladen	2 - 8h	IP54; IK07
1833MW	5 - 30 - 400 - 1000 (LED SMD)	3,7V 2.600 mAh, 9.62 Wh Li-ion	6h 1839BRW 4h kabelgeladen	2- 200h	IP68; IK07
1836AW	30 - 200 - 400 (Hauptlicht LED COB) 400 (spot LED COB)	3.7 V, 1500 mAh, 5.55 Wh Li-ion	2,5h 1839BRW kabelgeladen	Hauptlicht 4-18h Spot: 4h	IP65; IK07
1836BW	225 - 250 - 500 (Hauptlicht + spot 500 lumen LED SMD) 20 (Rotlicht LED SMD)	3.6V, 3000 mAh Li-ion	6h 1839BRW 4,5h kabelgeladen	Flutlicht + Spotlicht: 2.5h Hauptlicht: 4h Spotlicht: 4h Rotlicht: 18h	IP65; IK06

1833XSW

LED-Inspektionslampe, kabellos aufladbar

- Zwei Leuchtstärken:
- Magnete am Boden und an der Rückseite
- Gürtelclip
- Inkl. USB-C-Kabel



018330011
~~CHF 62,00~~
CHF 40,90



1833MW

LED-Taschenlampe, leuchtstark, kabellos aufladbar

- 4 Leuchtstärken
- Magnet am Boden
- Inkl. USB-C-Kabel



018330013
~~CHF 113,50~~
CHF 76,00

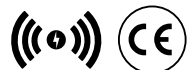

1836AW

LED-Stirnlampe mit doppelter Lichtemission, kabellos aufladbar

- Wiederaufladbare Batterie: Li-Ion 3.7 V, 1500 mAh, 5.55 Wh
- Mit USB-C-Kabel
- Geliefert mit USB-C-Kabel
- Akkuladedauer: 2,5 h
- Akkulaufzeit: Frontlicht: 4-18 h
Kopflicht (Spot): 4h



018360051
~~CHF 93,50~~
CHF 63,00

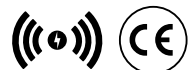

1836BW

Wiederaufladbare LED-Stirnlampe, mit Rotlicht und berührungslosem Ein-/Aus-Sensor, kabellos

- Berührungsloser Ein-/Aus-Sensor
- Inkl. USB-C-Kabel
- Wiederaufladbarer Akku



018360201
~~CHF 121,00~~
CHF 80,00



NEW

KABELLOS WIEDERAUFLADBAR

	Lumen	Akku	Ladezeit	Akkulaufzeit	IP/IK
1838/13LED-W	430 (Frontlicht LED SMD) 90 (spot LED SMD)	3,6V, 6.000 mAh Li-Ion	10,5h 1839BRW 5h kabelgeladen	Hauptlicht+ spot : 4h Hauptlicht: 5h Spot: 10h	IP65; IK07
1838SW	250 - 500 - 1000 (Frontlicht LED COB) 200 (spot LED SMD)	3.6V 3.350 mAh Li-ion	6,5h 1839BRW 4,5h kabelgeladen	Hauptlicht: 2-8h Spot: 7h	IP65; IK07
1838POCKET	160 - 400 - 800 (Hauptlicht LED COB) 250 (spot LED SMD)	3.7V 2.600 mAh Li-ion	4,5h 1839BRW 4h kabelgeladen	Hauptlicht: 3-9h Spot: 4,5h	IP65; IK07

1838/13LED-W

018380112

Wiederaufladbare LED-Arbeitslampe mit hoher Leuchtkraft, kabellos

- Doppelte Lichtemission
- Ladestandsanzeiger
- Schwenkbarer Haken
- 1 Magnet am Boden
- 2 seitliche Magnete
- Inkl. USB-C-Kabel



CHF 182,00
CHF 119,00



NEW



1838POCKET

018380080

LED-Taschenbaustrahler, gelenkig, schwenkbar, mit doppeltem Lichtbündel, kabellos aufladbar

- **Doppelte Lichtemission:**
 - Hauptlicht: LED COB, 3 Leuchtstärken: 160 - 400 - 800 Lumen
 - Kopflicht (Spot): LED SMD, 250 Lumen
- **Leuchtwinkel:**
 - Hauptlicht: 160°
 - Kopflicht (Spot): 18°
- Inkl. USB-C-Kabel

CHF 88,50
CHF 58,30

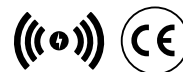

1839BRW

018390002

Kabellose Aufladestation, kompatibel mit Lampen 1838POCKET, 1836AW, 1833MW, 1833XSW, 1838SW

- Zwei gleichzeitig verwendbare Aufladepositionen mit Magnetanschluss
- Mit abnehmbarer Halterung zur kabellosen Aufladung von Handys
- Akku-LED-Ladezustandsanzeiger
- Max. Eingang 10W x2
- Eingang: AC 100-240V 50/60Hz
- Ausgang: DC 12V 1.5A
- DC 9V 2A
- DC 5V 3A
- USB-C-Anschluss
- IP20
- IK07

CHF 119,50
CHF 78,50

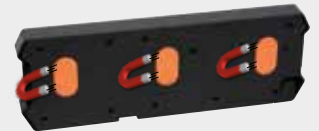

- Kann an die Wand durch 3 an der Rückseite befindliche starke Magnete und 2 Schraubenlöcher gehängt werden



1838SW

018380142

Gelenk-LED-Lampe, aufladbar, mit kabellosem Aufladen

- Wiederaufladbare Batterie 3.6V 3.350mAh Li-Ion
- 2 Lademodi:
 - kabellose Ladestation 1839BRW
 - Ladegerät mit USB-C-Anschluss
- Akkuladedauer:
 - 6.5h mit kabelloser Ladestation
 - 4.5h mit Ladegerät
- Akkulaufzeit:
 - Frontlicht: 3-5h
 - Kopflicht (Spot): 7h
- Ladestandsanzeiger mit 3 LEDs
- Boden um 180° schwenkbar
- Körper aus rutschfestem Gummi
- Schwenkbarer Doppelhaken
- Magnete am Boden und an der Rückseite
- IP65
- IK07



CHF 126,50
CHF 83,10



SET AUS KABELLOS AUFLADBAREN (☎)

Die Basis mit zwei kabellosen Ladepositionen kann an die Wand gehängt werden, damit Sie Ihre Beleuchtungs-Tools stets aufgeräumt und zur Hand haben. Außerdem können Sie dank der abnehmbaren Halterung auch Ihr Mobiltelefon aufladen.

1839W/P1

018390800
CHF 326,00
CHF 213,00

Set bestehend aus: LED-Lampe 1833MW und 1836AW + induktives Ladestation 1839BRW

Inhalt des Kits:

- LED-Taschenlampe **1833MW** mit hoher Leuchtkraft, kabellos aufladbar
- LED-Stirnlampe **1836AW** mit doppelter Lichtabstrahlung, kabellos aufladbar
- kabellose Ladestation **1839BRW**, kompatibel mit den Lampen des Kits



NEW

1839W/P2

018390805
CHF 334,00
CHF 222,00

Set bestehend aus: LED-Lampe 1838SW und 1838Pocket + induktives Ladestation 1839BRW

Inhalt des Kits:

- wiederaufladbare, schwenkbare LED-Inspektionslampe **1838SW**, kabellos aufladbar
- LED-Gelenktaschenlampe **1838POCKET**, verstellbar, mit doppeltem Lichtstrahl, kabellos aufladbar
- kabellose Ladestation **1839BRW**, kompatibel mit den Lampen des Kits



1838FLASHPRO

018380301
CHF 281,00
CHF 185,00

Ultrakompakter, wiederaufladbarer Scheinwerfer, die bestmögliche Lösung für jede Anwendung

- 3 Leuchtstärken: LED SMD 1200 - 1000 - 800 Lumen
- Wiederaufladbarer Akku: Li-Ion, 3.6V, 10000 mAh
- Wiederaufladbar, Ladegerät mit USB-C-Anschluss
- Inkl. USB-C-Kabel und Ladegerät
- Ladestandsanzeiger
- Akkuladedauer: 7,45 h
- Akkulaufzeit:
1200 Lumen: 8,5 h
1000 Lumen: 9,5 h
800 Lumen: 11,5 h
- IP65
- IK07



NEW

1838AM

018380400
CHF 141,00
CHF 93,00

Wiederaufladbare LED-Inspektionslampe mit doppelter Leuchtstärke, gelenkig und 180° drehbar, mit schwenkbarem magnetischem Boden und Haken

- **2 Leuchtstärken:**
Frontlicht: LED COB, 60-700 Lumen, mittels Potentiometers regulierbar
Kopflicht (Spot): LED SMD, 120 Lumen, Ein-/Aus-Schalter
- Wiederaufladbare Batterie 3.6V 2600mAh Li-ion
- Mit USB-C Anschluss
- Geliefert mit Ladegerät 100-240V / 50-60Hz
- Akkuladedauer: 4h
- Akkulaufzeit:
Frontlicht: 2.5-16h
Kopflicht (Spot): 10h
- Ladestandsanzeiger mit 3 LEDs
- Magnetischer Boden (mit Neodym-Eisen-Bor-Magnet), 90° schwenkbar
- Schwenkbarer Haken am Boden
- Gelenkig und 180° schwenkbar (± 90° zur Achse)

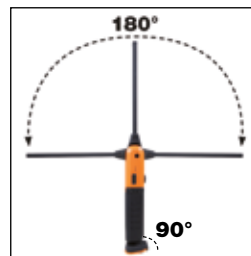

1838SLIM

Gelenk-3-LED-Lampe, schmal, aufladbar

3 Lichtstärken

- Frontlicht: 100/200 Lumen
- Rücklicht: 180 Lumen
- Kopflicht (Spot): 80 Lumen

Merkmale:

- Magnetischer Boden
- Ladezeit: 2,5h
- Leuchtdauer: 2-4h/ Spot 3h
- Inklusive USB-C-Kabel



018380221
CHF 95,00
CHF 62,00

1838F

Wiederaufladbare magnetische LED-Lampe mit flexiblem Kopf

• Doppelte Lichtemission:

- Haupt: 32 Lichtstärken LED COB 50 - 500 Lumen
- Spot (Kopf): LED SMD, 120 Lumen
- Wiederaufladbare Batterie: Li-Ion 3,7 V, 2600 mAh
- Aufladen mit USB-C-Anschluss
- USB-C-Kabel im Lieferumfang enthalten
- Aufladezeit: 4h
- Akkulaufzeit:
 - Haupt: 2h
 - Spot: 9,5h
- Magnet am Sockel
- Haken kann um 90° gebogen werden
- 3-LED-Batteriestandsanzeige
- SCHUTZKLASSE 54
- IK 08



018380040
CHF 91,50
CHF 61,00

1838CLAMP

Wiederaufladbarer Klemmscheinwerfer, 4 Lichtstärken, einstellbar, USB-Aufladung.

- | | |
|--|---|
| 4 Lichtstärken: | - Lebensdauer der Batterie: |
| 1600 lm - Ultra hoher Modus | 3h - Ultra hoher Modus |
| 700 lm - Hoch-Modus | 5h - Hoher Modus |
| 300 lm - Niedriger Modus | 8,5h - Niedriger Modus |
| 100 lm - Öko-Modus | 24h - Öko-Modus |
| - Wiederaufladbare Batterie: Li-Ion 3,7 V, 5200 mAh | - 3-LED-Batteriestandsanzeige |
| - Kann mit USB-C-Kabel (im Lieferumfang enthalten) aufgeladen werden | - Mit eingebaute Klemme, kann überall leicht angeklemt werden |
| - Kann um 360° gedreht werden | - 1 Magnet auf der Rückseite |
| - Aufladezeit: 4h | - SCHUTZART IP65 |
| | - IK08 |



018380310
CHF 103,50
CHF 69,00

1838PN

LED-Kugelschreiberleuchte, aufladbar

• Doppelte Lichtemission:

- Hauptlicht und Spotlicht
- 3 Leuchtstärken:
 - Hauptlicht COB LED 350 - 175 Lumen
 - Spotlicht: SMD LED 120 Lumen
- Aufladbare Batterie: Li-Ion 3,7 V, 1600 mAh
- Akkuladungsdauer: 2,5h
- Akkulaufzeit:
 - Hauptlicht: 6/3h
 - Spotlicht: 6h
- Magnetischer Boden
- Gürtelclip / Magnetische Tasche
- IP65
- IK07
- Inkl. USB-C-Kabel



018380008
CHF 72,50
CHF 48,00

1838COMPACT

Kompakte LED-Lampe, aufladbar

• Doppelte Lichtemission:

- Hauptlicht und Spotlicht
- 3 Leuchtstärken:
 - Hauptlicht COB LED 300 - 120 Lumen
 - Spotlicht SMD LED 150 Lumen
- Aufladbare Batterie: Li-Ion 3,7 V, 1500 mAh
- Akkuladungsdauer: 2,5h
- Akkulaufzeit: Hauptlicht: 7/3,5h
- Spotlicht: 6h
- Aufhängbar, mit Körper aus rutsch- und stoßfestem Gummi
- Haken um 360° schwenkbar
- Magnetischer Boden kann um 180° gedreht werden
- Gürtelclip / Tasche
- IP65
- IK07
- Inkl. USB-C-Kabel



018380011
CHF 81,50
CHF 53,60

16091/C6

Crimpzange mit 6 auswechselbaren Matrizen

6in1

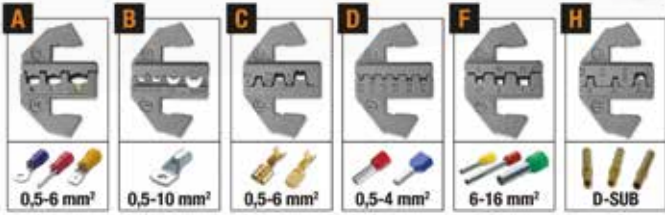

- 6 unterschiedliche Arten von Matrizen für:
- vorisolierte Ring-Kabelverbindungen, Stift-Kabelverbindungen und Schnellkabelverbindungs-Stecker 0,5 ÷ 6 mm²
 - nichtisolierte Kabelverbindungen 0,5 ÷ 10 mm²
 - nichtisolierte Schnellkabelverbindungs-Hülsen und -Stecker 0,5 ÷ 6 mm²
 - vorisolierte Rundkabelverbindungen 0,5 ÷ 4 mm²
 - vorisolierte Rundkabelverbindungen 6 ÷ 16 mm²
 - nichtisolierte Kabelverbindungen D-SUB

016090300

CHF 262,00
CHF 174,00

**EINSTELLBAR,
MIT SCHNELLER
AUSLÖSUNG**



1609B

Mechanische Crimpzange

- Für unisolierte Kabelverbindungen aus Kupfer von 10 bis 120 mm²
- Rutschfester Gummigriff
- Innenbolzen mit "H"-Schnitt für eine maximale Gleitfähigkeit des Bolzens
- Aus brüniertem Stahl

10 ÷ 120 mm²



4,2 kg

016090101

CHF 429,00
CHF 279,50

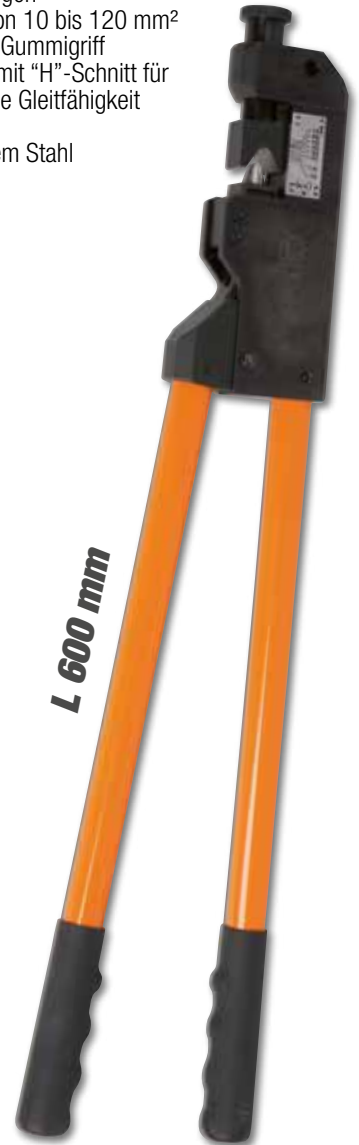

NEW

1149F

Selbstverstellbare Schneid- und Abisolierzange



011490010

CHF 23,40
CHF 16,00

0,2 ÷ 6 mm²

1128 X-PRO

Elektrikerschere, kurze Schneiden und Kabelabisolierfille

- Schneiden aus Edelstahl
- Kabelschneidrinne
- Mit Mikroverzahnung auf einer Schneide

BM1325

CHF 55,00
CHF 36,00



NEW

1128 X-PRO EVO

Elektrikerschere, kurze Schneiden und Kabelabisolierfille

- Schneiden aus Edelstahl
- Kabelschneidrinne
- Mit Mikroverzahnung auf einer Schneide

BM1330

CHF 49,00
CHF 33,00



NEW

1608

Anpresszange für isolierte Kabelverbindungen, mit Druckregler

0,5÷6 mm²



016080001
CHF 161,50
CHF 102,00

1606T

Presszange für Rundkabel, 4-Seiten-Crimpen

Weniger Kraftbeanspruchung des Hebels

0.1÷10 mm²



016060005
CHF 420,00
CHF 278,00

1691MG

Rollbandmaße mit festem Magnet, schlagfestes ABS Gehäuse aus Bimaterial, Stahlband, Präzisionsklasse: II



	L m	S mm		CHF
1691MG/5	5	25	016910405	CHF 19,30 CHF 13,00
1691MG/8	8	25	016910408	CHF 27,00 CHF 18,00
1691MG/10	10	25	016910410	CHF 28,50 CHF 18,60

1687/S4

Präzisionsreißnadelsatz mit Griff, 4-teilig

016870150
CHF 34,00
CHF 22,50



1651DGTB

Schieblehre mit Digitalanzeige
Präzision: 1/100 mm

- Präzision: 1/100 mm
- Schraubverriegelung des Schiebers
- Anzeige umschaltbar metrisch/zöllig
- 0-Rückstellung in jeder Position
- Vierkant-Tiefenstab bis zu 300 mm
- In festem Etui aus Kunststoff

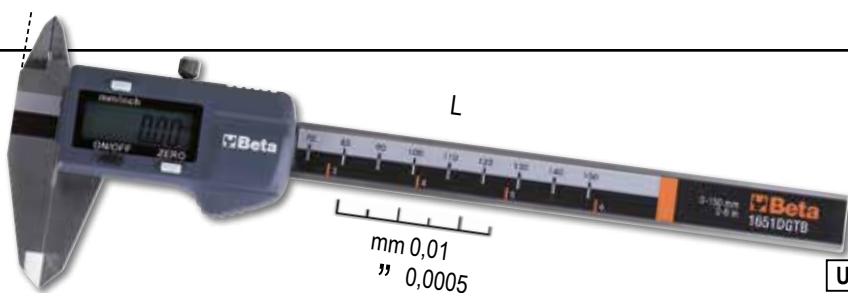

	A Max mm	L mm	B mm	G mm		CHF
1651DGTB 150	150	235	40	0,01-0,0005	016510211	CHF 137,50 CHF 89,30
1651DGTB 200	200	285	50	0,01-0,0005	016510212	CHF 178,50 CHF 116,60
1651DGTB 300	300	400	60	0,01-0,0005	016510213	CHF 233,00 CHF 153,50



1650

Schieblehre Präzision: 1/20 mm

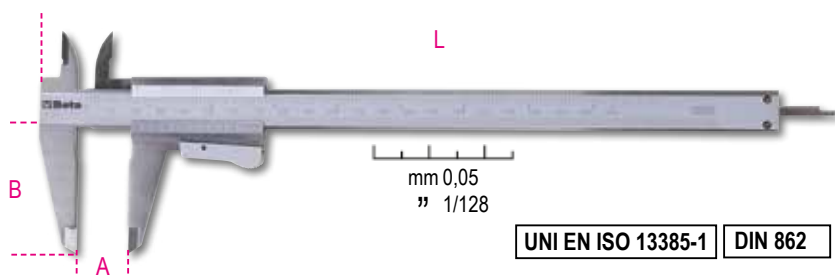

	A Max mm	L mm	B mm	G mm		CHF
1650/150	150	235	40	0,05-1/128	016500001	CHF 81,00 CHF 53,00
1650/200	200	290	49	0,05-1/128	016500002	CHF 107,00 CHF 69,50

1706DGT

Digital-Tiefenmaß für Reifenprofile

017060011
CHF 49,00
CHF 31,00

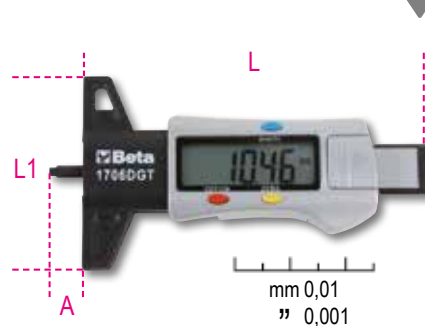

L mm	A Max mm	L1 mm
112,5	25	60

1693M 80

Multifunktions- Laserentfernungsmesser, 40 m, mit Wasserwaagen

MESSUNGEN:

- Einzel-Entfernungsmessung
- Dauermessung oder Mindestmessung

FUNKTIONEN:

- Addition/Subtraktion
- Flächenmessung
- Volumenmessung
- Indirekte Messung (Pythagoras-Messung)
- Neigungsmessung

Selbstabschaltung
Weiches Nylonsetui (inklusive)
Akku-Dauer: bis zu 4000 Messungen

TECHNISCHE DATEN

Messbereich: von 0,05 bis 80m
(von 0.2 ft bis 229ft)
Skalenauswahl: m, in, ft
Präzision: ±1,5 mm (± 0.06 in)
Laserklasse: 2
Speicherung der Messungen: 99
Batterien: AAA 2 x 1.5V



80 m



016930080
CHF 278,00
CHF 184,00

IP54



1760/RMS

Industrie-Digitalmultimeter genau und robust, für Extrembedingungen in einer 6 mm Hülle, mit rutsch- und stoßfestem Außengummi

- Wasserschutz IP67
- Schutz bis 1000 V
- Für einen versehentlichen Fall aus bis zu 2 m Höhe getestet
- Geschützte Eingänge
- Auto-Range-Funktion
- Großes Display zur Sofortablesung, blaue Hintergrundbeleuchtung
- Temperatursonde K (inbegriffen)
- Selbstabschaltung
- Basis Kabelschuhhalterung aus Gummi für einen besseren Nutzungskomfort
- Kabelschuh mit zweifacher Isolierung 1000 V, Länge 1 m
- In weichem Schutzetui
- KAT IV 600 V/ KAT III 1000 V
- Echtheffektivwert TRUE RMS



IP67



017600020
CHF 397,00
CHF 260,40

	Messbereich
Spannung AC/DC	110mV - 600V ±0.8%
Strom AC/DC	110µA - 10A ±1.5%
Widerstand	110Ω - 40MΩ ±1.2%
Kapazität	11nF - 40mF ±5%
Frequenz	1100Hz - 110 MHz ±1.2%
Temperatur	-32 °C - +1000 °C ±3%
Diodentest	
Durchgangstest	

Basis naukeurigheid
- ±2% rdg
- ±2% rdg
- ±2.5% rdg
- ±10% rdg (fino a 11mF)
- ±1.5% rdg
- ±5% rdg
3V dc ±10% rdg
<30 Ω

1760S

Kompakter Digitalmultimeter

- Schutz: IP40
- Auto-Range-Funktion
- Großes Display zur Sofortablesung, blaue Hintergrundbeleuchtung
- Selbstabschaltung
- Anzeige Batterie leer
- In weichem Schutzetui
- CAT III 600V
- Effektivwertmessung TRUE RMS



017600022
CHF 114,00
CHF 75,50

IP40



1760TMC

Infrarot-Wärmebildkamera Kompakte Wärmebildkamera für die Temperaturmessung ohne Kontakt, geeignet für Anwendungen im Baugewerbe, Mechanik, elektrische Anlagen und Heizungsanlagen

TEMPERATUR VON
-20 ÷ +600 °C



IP54



- LCD-Display TFT, 2 Zoll 240x320
- Sensor 32x32 Pixel
- Erfassungsfrequenz 7Hz
- Wärmempfindlichkeit <347mK
- Automatische Erfassung der warmen und kalten Punkte
- Kamera Bildaufnahme in BMP-Format (maximal 100 Bilder) Emissionsgrad:
- Spannungsversorgung 3 Alkalibatterien AAA
- USB-Schnittstelle
- IP54
- Temperatur von -20 °C ÷ +600 °C
- Infrarot Frequenzband 6.5÷14µm
- Abstand sichtbare Fusion/IR-Fusion: 0.5; 1; 2m
- Alarmfunktion durch Auswahl der zulässigen Höchst- und Mindesttemperatur

017600710
CHF 1.126,00
CHF 738,00



1778MT MULTIFUNKTIONSWERKZEUG MIT EINSÄTZEN



1778MT

Multifunktionswerkzeug mit Einsätzen und Etui

9 Werkzeuge für insgesamt 22 Funktionen:

- Universalzange
- große Klinge
- gewellte Klinge
- Sägebogen
- Feile
- Dosen-/Flaschenöffner
- Schere
- Einsatzhalter
- Phillips®-Schraubendreher

017780055
CHF 132,00
CHF 86,00



IN JEDER SITUATION GEEIGNET!



11 Bits + Einsatzhalter + Pinzette



Lineal 100mm/ 4 Zoll



Einfaches Entfernen der Einsätze



Werkzeugauslösetasten

1726N

Beschichteter Bügelsägenrahmen, Blattbefestigungssystem im Griff

- Griff aus bi-materialbeschichteter Aluminiumlegierung
- Klingenfach
- Die Klinge kann bis zu 55° und 90° geneigt werden, mit eingebautem Befestigungssystem

017260040
CHF 47,50
CHF 31,00



NEW

1772M

Cutter mit Sicherheits-Klappklinge geliefert mit 4 Klingen

- Klinge mit automatischem Federrückzug
- Körper aus Druckgusslegierung
- Im Griff integrierter Enthefter

017720040
CHF 24,90
CHF 16,50



1729MF

Mehrwecksäge

- Blatt für Metall (24 TPI)
- Blatt für Gipskarton (6 TPI)
- Doppelblatt für Kunststoff (11 TPI) und Holz (16 TPI)

017290500
CHF 31,50
CHF 20,50



1771BM

Cutter, mit 6 Ersatzklingen geliefert

017710050
CHF 27,50
CHF 17,90



1778SOS

Auto-Notfallmesser mit Glasbruchhammer und Sicherheitsgurtschneiderfunktion, mit Etui

- Mit Klemme und Aufbewahrungshülle aus Stoff und Gürtellase
- Griff aus eloxiertem Aluminium
- Klingensicherung



017780080
CHF 44,00
CHF 29,00

1128FXS

Elektrikerschere mit stufenweisem Fräsenprofil, Schneiden aus rostfreiem Stahl mit Mikroverzahnung, Kabelschneiddrille und Crimper für Kabelschuhe Röhren.

- Bimaterial-Griff
- Antilockerungs-Exzenterstift
- Gelenketui, kann am Gürtel eingehakt werden



Fräsprofil: Zum Weiten der Löcher auf Kunststoff von 13 bis 21 mm.



011280095
CHF 51,00
CHF 33,00

1128BAX

Doppeltwirkende Elektrikerschere, mit Fräsenprofil aus rostfreiem Stahl mit DLC-Beschichtung

- Hohe Oberflächenhärte der Klingen (Abriebfestigkeit und Beibehaltung des Schiffs auf Dauer)
- Niedriger Reibkoeffizient (gleitender und kräftiger Schnitt)
- Antilockerungs-Exzenterstift
- Geliefert mit Kunststoffetui



011280088
CHF 44,50
CHF 29,00

1128BSX

Elektrikerschere mit stufenweisem Fräsenprofil, mit Etui

- Zur Vergrößerung von Löchern auf einer Anschlussdose aus Kunststoff und zum Verschließen von Faltenschläuchen
- In den Gürtel einhakkbares Gelenketui
- Bimaterial-Griff
- Antilockerungs-Bolzen



PATENTIERT

011280061
CHF 41,00
CHF 26,50

PATENTIERT



DIE HOHE HÄRTE UND DER NIEDRIGE REIBKOEFFIZIENT



Fräsprofil: Zum Weiten der Löcher auf Kunststoff von 13 bis 25 mm

1128BMX

Elektrikerschere, gerade Schneiden aus rostfreiem Stahl, mit Mikroverzahnung

011280051
CHF 23,80
CHF 16,10



1600Q 10

Doppelkreuz-Gelenkschlüssel für Schaltschränke

- Vierkant 5 / 6-7 / 8-9 mm
- Dreieck da 5-6-7 / 8-9 / 10 mm
- Flügel 3-5 mm
- Sechskant 1/4"
- Außenvierkant 1/4"

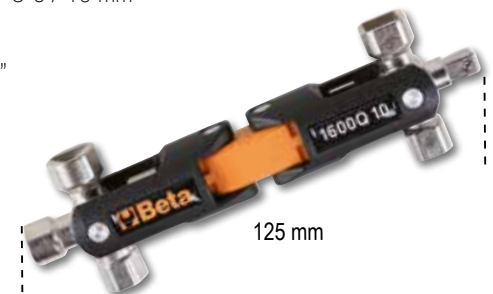

125 mm



016000010
CHF 49,50
CHF 33,00

1134S

011340030

Kabelschneider mit Ratsche

- Brüniert, Griffe mit rutschfestem PVC-Bezug
- Das Reduktionsgetriebe ermöglicht das einhändige Aufbringen hoher Kraft.

~~CHF 189,00~~
CHF 124,00



L mm	mm	mm ²
255	32	400



NEW

1134B

011340050

Kabelschneider mit Ratsche

- Brüniert, Griffe mit rutschfestem PVC-Bezug
- Das Reduktionsgetriebe ermöglicht das einhändige Aufbringen hoher Kraft.

~~CHF 262,00~~
CHF 172,00



L mm	mm	mm ²
275	53	500



NEW

NEW

DER IDEALE SATZ FÜR ELEKTRIKER

1233MQF/D4-FX

Slim-Schraubendrehersatz, 4-teilig, mit Elektrikerschere Art. 1128FX

• 1233MQF/D4

Set mit 4 schlanken Schraubendrehern
1234MQF/LP ● 4x100-5,5x125 mm
1232MQF ⊕ PH1x75-PH2x100 mm

• 1128FX

Elektrikerschere gerade Schneiden aus rostfreiem Stahl mit Mikroverzahnung, Kabelschneiderille und Crimper für Kabelschuh Röhren.

012330905

~~CHF 111,00~~
CHF 74,00



1233MQF/D6

Slim-Schraubendrehersatz

1234MQF/LP ● 3x100-4x100-5,5x125 mm
1232MQF ⊕ PH0x60-PH1x75-PH2x100 mm



012330606
~~CHF 96,00~~
CHF 59,50

EN 60900
DVE
1000 V

Der Schraubendreher verfügt über drei Funktionsbereiche: einen sechseckigen Präzisionsbereich für eine genaue Kontrolle, einen runden, strukturierten Bereich für eine schnelle Drehung und einen um 25 % kleineren Durchmesser als die Serie 1273MQ sowie einen dreieckigen Klemmbereich für eine höhere Kraftübertragung.

NEW

1273MQ/D6

Schraubendrehersatz, 6-teilig

1274MQ ● 3x100-4x100-5,5x125 mm
1272MQ ⊕ PH0x60-PH1x80-PH2x100 mm



012730851
~~CHF 93,50~~
CHF 60,80

EN 60900
DVE
1000 V

1128MQ

Elektrikerschere, Schneiden aus rostfreiem Stahl, mit Mikroverzahnung

1000 V
IEC 60900
DVE



011280101
~~CHF 67,00~~
CHF 44,00

1169MQ/D2

Sortiment, 1000V-isoliert, aus 1 Universalzange und 1 Schneidzange

1082MQ
160 mm



011690152
~~CHF 135,00~~
CHF 89,00

1150MQ 180 mm

1000 V
EN 60900

920MQ/C16

**9 Sechskant-Steckschlüssel
3 Sechskant-Steckschlüssel mit Außenvierkant und 4 Betätigungswerkzeuge**

	920MQ/A	○	8-10-12-13-14-17-19-22-24 mm
	920MQ/21		135 mm
	920MQ/22		264 mm
	920MQ/55A		
	920MQ/T		
	920MQ/PE	○	5-6-8 mm

1 1/2"



5,2 kg
009200917
~~CHF 1.245,00~~
CHF 800,00

16x

1000 V
IEC 60900
DVE

420x280x60 mm

1997MQ/GM

Isolierhandschuhe aus Verbundmaterial

EN 60903
EN 61482

CLASS 0
1000 V



	G		CHF
1997MQ/GM 9	9	019970109	CHF 218,00 CHF 147,60
1997MQ/GM 10	10	019970110	CHF 218,00 CHF 147,60

1760PT/N

Spannungs- und Durchgangsprüfer, 1000 V

Spannungs- und Durchgangsprüfer: Genauigkeit und Zuverlässigkeit mit einer Leistung von bis zu 1000V. Mit einem gut lesbaren digitalen Bildschirm und einer praktischen Selbstprüfungsfunktion ausgestattet gewährleistet dieses Gerät Genauigkeit und Zuverlässigkeit bei jeder Messung und ist somit für jeden Profi unerlässlich.

- Spannung: 24÷1000VAC / 6÷1000VDC
- Balken-Spannungsanzeige: 6-12-24-50-120-230-400-690-1000
- Genauigkeit: ± (3% + 3V)
- Reaktionszeit: < 1s (09%)
- Maximale Stromaufnahme @1000V: < 3,5mA
- Berührungslose Spannungserkennung: > 90VAC
- Phasendrehungsprüfung: 100÷1000VAC (50/60Hz)
- Phasenwinkel: 120° ± 5°
- Durchgangsprüfung: 0±1,3 MΩ
- Strom (Durchgangsprüfung): ≤5 μA
- Verschmutzungsgrad: 2
- Stromversorgung: 3V (2x 1.5V AAA)



017600155
~~CHF 150,50~~
CHF 104,20

17600HM/2

Megaohmmeter für Hochspannungs-Isolationstest

Unser Megaohmmeter ist Synonym für Technologie und Präzision bei Messungen und richtet sich an echte Profis. Mit einer Isolationskapazität von bis zu 100 GΩ bei 1000 V Spannung ist dieses Gerät ideal für professionelle und präzise Messungen in allen elektrischen Anwendungsbereichen. Ideal für Elektro und Hybridfahrzeuge

- Isolationsprüfung bis zu 100 GΩ bei 1000 V Spannung
- Großes, gut lesbares Display mit Hintergrundbeleuchtung
- IP67-Wasserschutz
- Gummi-Terminalhaltersockel für mehr Komfort bei der Verwendung
- Klemmen mit doppelter Isolierung CAT IV 600V, CAT III 1000V
- Ideal für Elektro- und Hybridfahrzeuge



017600027
~~CHF 490,00~~
CHF 312,50



	Messbereich	Basispräzision
AC-Spannung:	10V - 600V	±(1.5% +5)
DC-Spannung:	0V - ±600V	±(1.5% +5)
Widerstand:	0.01Ω - 200Ω	±(2% +5)
Isolationsprüfung @1000V:	0.01Ω - 100GΩ	±(1.5% +5)
Frequenz:	1~1KHz	±(0.1% +3)

2115PL-MQ32

1/2" Werkzeugsortiment, 32 isolierte Werkzeuge für Hybridautos, in Kunststoffwerkzeugkoffer mit Schaumeinsatz

Stück / Beschreibung

- 1 Umschaltknarre mit Außenvierkanttrieb 1/2"
- 2 Einringschlüssel 10-12 mm
- 1 VDE-Einsatzhalter, magnetisch, mit Bimaterial-Griff 1/4"
- 10 Sortiment mit 10 Schraubensätzen und magnetischer Schraubensatzhalter, im Kunststoffkasten T7-T8-T9-T10-T15-T20-T25-T27-T30-T40
- 7 Sechskant-Steckschlüssel 8-10-12-13-14-17-19 mm
- 1 Verlängerung, Innen- und Außenvierkant 1/2" 125 mm
- 1 Verlängerung, Innen- und Außenvierkant 1/2" 250 mm
- 1 Verstellbare Zangen mit Tasteneinstellung 250 mm
- 1 Universalzange 1000V = 180mm
- 1 Flachzangen mit gebogenen Backen = 160mm
- 2 Schraubendreher für Phillips® - Schrauben, 1000V 4.5X80-6X100mm
- 3 Schraubendreher für Gewindestifte mit Schlitz, 1000 V 3X100-4X100-5.5X125
- 1 Isolierhandschuhe aus Latex G2
- 1 Werkzeugkasten, lange Ausführung, aus Kunststoff mit herausnehmbaren Behälter und Schale für Kleinteile

Réf. Beta

- 920MQ/55A
89MQ
850MQ
861TX/A10
920MQ/A
920MQ/21
920MQ/22
1048MQ
1150MQ
1164MQ
1272MQ
1274MQ
1997MQ/GM
CP15L



021150332
~~CHF 1.640,00~~
CHF 1.115,40

1000 V

5100 RSC51-MQ38

Servicewagen für Elektromobilität mit 38 isolierten Werkzeugen

RSC51-R

- ABS-verstärkte Arbeitsplatte, fest und robust
- Multifunktionale Auflagenfläche mit Seitenwänden zum Sturzschutz und 8 Löchern zur Aufnahme der Schraubendreher
- 3 Schubladen mit Teleskopführungen, kugelgelagert, 588x367 mm, Höhe 70 mm
- Schubladenböden mit Schaumgummibelag
- Jede Schublade kann bis zu 4 Schaumstoffeinsätze aus EVA oder feste Thermoformateinsätze aus ABS aufnehmen

- Zentralverriegelung mit vorderem Sicherheitsschloss
- Mit praktischem seitlichem Schraubendreherhalter
- Zwei seitliche Dosenhalter, an der Struktur integriert
- Große untere Ablage, mit öl- und benzinfester Gummischutzmatte
- Vier Räder Ø 125 mm: 2 fest und 2 drehbar (davon 1 gebremst)

Stück / Beschreibung

- 7 Einmaulschlüssel 1000V 10-11-12-13-14-17-19
- 3 Einringschlüssel 10-12-13
- 7 Zwölfkant-Steckschlüssel \odot 8-10-12-13-14-17-19
- 1 Verlängerung mit Kardangelen, Außenvierkant 3/8"
- 1 Umschaltknarre, Außenvierkant 3/8"
- 3 Steckschlüssel für Torx®-Schrauben \odot TX20-TX25-TX30
- 1 Verlängerung Innen- und Außenvierkant 3/8"
- 1 Verstellbare Zangen mit Tasteneinstellung 250 mm
- 1 Diagonalseitenschneider 1000V \nlessdot 160 mm
- 1 Elektrikerschere 145 mm
- 1 Universalzange 1000V \equiv 180 mm
- 1 Flachzangen mit geraden Backen, extralang \equiv 160 mm
- 1 Flachzangen mit gebogenen Backen \equiv 160 mm
- 4 Schraubendreher für Phillips® - Schrauben, 1000V \odot 3x60-4,5x80-6x100-8x100
- 4 Schraubendreher für Gewindestifte mit Schlitz, 1000 V \bullet 2,5x75-3x100-4x100-5,5x125
- 1 Abisoliermesser 190 mm

Ref. Beta TR

- 52MQ M159
- 89MQ M159
- 910MQ/B M159
- 910MQ/T M159
- 910MQ/55 M159
- 910MQ/TX M159
- 910MQ/21 M159
- 1048MQ M161
- 1082MQ M161
- 1128MQ M161
- 1150MQ 180 M161
- 1162MQ M161
- 1164MQ M161
- 1272MQ M161
- 1274MQ M161
- 1777MQ/U M161



051000353
CHF 2.950,00
CHF 1.990,00

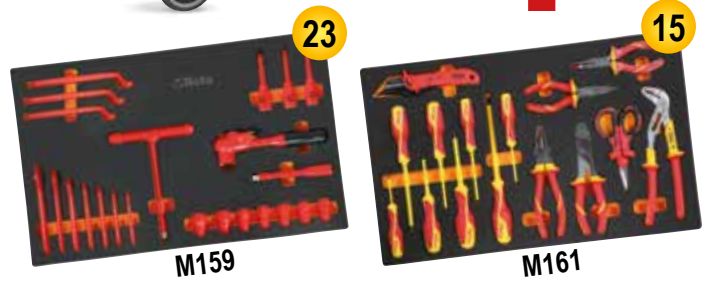

2400 RSC24/6-VEM

Werkzeugwagen mit 6 Schubladen und Werkzeugsortiment, 81-teilig, für die Reparatur und Wartung von Hybrid- und Elektrofahrzeugen



Stück / Beschreibung

- 1 Isoliermatte
- 4 Kunststoffsäulen mit auffüllbarem Sockel
- 1 Multimeter/Megaohmmeter für Hochspannungs-Isolationstest. Effektivwertmessung TRUE RMS
- 1 Spannungs- und Durchgangsprüfgerät 12-690V AC/DC
- 1 Ersatzprüfspitzen für Mehrzweck-Digitalmultimeter und Stromzangen
- 1 Isolierhandschuhe aus Verbundmaterial Gr. 10
- 1 Abgrenzungskette aus Kunststoff
- 2 Warnschilder aus Aluminium A1, A2
- 2 Verbotsschilder D2, D3
- 12 Einmaulschlüssel 1000V 7-8-10-11-12-13-14-15-16-17-19-22 mm
- 12 Einringschlüssel 7-8-10-11-12-13-14-15-16-17-19-22 mm
- 4 Sechskant-Steckschlüssel \odot 4-5-6-8 mm
- 11 Zwölfkant-Steckschlüssel \odot 7-8-10-11-12-13-14-15-16-17-19 mm
- 6 Steckschlüssel für Torx®-Schrauben \odot T15-T20-T25-T27-T30-T40
- 2 Steckschlüssel für XZN®-Schrauben \odot 8-10 mm
- 1 Verlängerung Innen- und Außenvierkant 3/8" 140 mm
- 1 Verlängerung Innen- und Außenvierkant 3/8" 265 mm
- 1 Verlängerung mit Kardangelen, Außenvierkant 3/8" 200 mm
- 1 Umschaltknarre, Außenvierkant 3/8" 203 mm
- 1 Elektrikerschere 145 mm
- 1 Verstellbare Zangen mit Tasteneinstellung 250 mm
- 1 Diagonalseitenschneider 1000V \nlessdot 160 mm
- 1 Universalzange 1000V \equiv 180 mm
- 1 Flachzangen mit geraden Backen, extralang \equiv 160 mm
- 1 Flachzangen mit gebogenen Backen \equiv 160 mm
- 4 Schraubendreher für Phillips® - Schrauben, 1000V \odot PH0x60 - PH1x80 - PH2x100 - PH3x150 mm
- 4 Schraubendreher für Gewindestifte mit Schlitz, 1000V \bullet 2,5x75 - 3x100 - 4x100 - 5,5x125 mm
- 1 Abisoliermesser 190 mm

Ref. Beta TR

- 1995MQ/T
- 7104 90
- 1760/OHM
- 1760PT
- 1760DGT-R3
- 1996MQ/GM
- 7105 6
- 7109 A
- 7109 D
- 52MQ M49
- 89MQ M49
- 910MQ/PE M108
- 910MQ/B M108
- 910MQ/TX M108
- 910MQ/XZN M108
- 910MQ/21 M108
- 910MQ/22 M108
- 910MQ/T M108
- 910MQ/55 M108
- 1128MQ M161
- 1048MQ M161
- 1082MQ M161
- 1150MQ M161
- 1162MQ M161
- 1164MQ M161
- 1272MQ M161
- 1274MQ M161
- 1777MQ/U M161



024004016
CHF 7.190,00
CHF 4.956,30

RSC24/6-R 8



KANN BEI EINER TEMPERATUR VON 121° DESINFIZIERT WERDEN.

C04TSS/7

Werkzeugwagen mit sieben Schubladen

- Komplett aus Edelstahl, Abriebfeste Räder
- Sieben Schubladen mit Teleskopführungen, kugelgelagert, 570 x 410 mm
 - 4 Räder Ø 125 mm 2 starre und 2 lenkbare (davon 2 gebremst);
 - Zentralverriegelung mit vorderem Schloss;
 - Struktur vollständig aus Edelstahl;
 - Räder, Halterungen, Kugeln, Schubladen innen und Führungen aus Edelstahl;
 - Schubladengriff aus Aluminium.



63 kg

024003077

CHF 3.550,00
CHF 2.296,00

n°	mm	Max
6	83 mm	25 kg
1	170 mm	30 kg

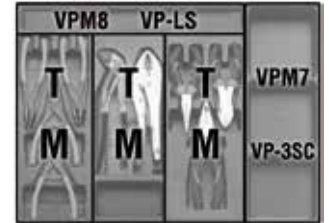
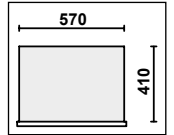

C20TSS

Werkzeugkasten, ausklappbar, mit fünf Fächern, aus Edelstahl AISI 304



450x200x210 mm

4 kg

021203001

CHF 398,00
CHF 248,00

42INOX/SC8

Ring-Maulschlüsselsatz, 8-teilig, aus Edelstahl mit kompakter Halterung

8-10-11-12-13
14-15-17-19 mm



NEW

000420388

CHF 239,00
CHF 159,00

96TINOX/S8

Sechskant-Stiftschlüsselsatz mit Griff, aus Edelstahl

Ø 2,5-3-4-5-6-7-8-10 mm

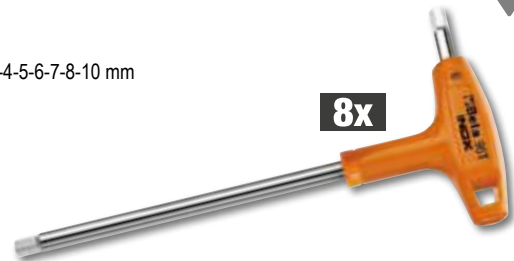

8x

000961954

CHF 194,50
CHF 127,00

1203INOX/D8

Schraubendrehersatz, aus Edelstahl

- 1290INOX ● 2,5x50-3x75-4x100-5,5x150-6,5x150 mm
1292INOX ⊕ PH0x60-PH1x80-PH2x100 mm



Beta **evox**

012030408

CHF 141,50
CHF 93,00

NEW

AUFROLLER



Jede Rolle ist mit einer um 180° schwenkbaren Wandhalterung ausgestattet und verfügt zusätzlich über eine Schnellwechselhalterung, die ein zügiges Anbringen und Abnehmen von der Wand ermöglicht.

180°

KABELAUFROLLER

- Anschlusskabellänge: 1 m
- Abnehmbarer Klick-Mechanismus (Kabel immer in Zugrichtung)
- Kabellänge (aufgerollt): 15 m

1842 15-H05/LED

Automatik-Kabelaufroller mit LED-Arbeitslampe, 100-240Vac

- Mit Sicherheitstransformator: 230/12V
- Kabel: H05VV-F 2x1,0 mm²

018420821

CHF 444,00
CHF 291,40



15 m



1845 15-H07

Automatik-Kabelaufroller, Kabel 3Gx2,5 mm²

- Kabel: 3Gx2,5 mm²
- Mit Thermoschutzschalter
- Maximale Belastbarkeit aufgerollt: 2000W (230V-20 °C)
- Maximale Belastbarkeit abgerollt: 3000W (230V-20 °C)

018450367

CHF 595,00
CHF 391,80



15 m

1844 15-H05

Automatik-Kabelaufroller, Kabel 3Gx1,5 mm²

- Kabel: 3Gx1,5 mm²
- Mit Thermoschutzschalter
- Maximale Belastbarkeit aufgerollt: 1500W (230V-20 °C)
- Maximale Belastbarkeit abgerollt: 2500W (230V-20 °C)



15 m

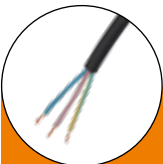

1844 15-H05

Automatik-Kabelaufroller, Kabel 3Gx1,5 mm²



1844 15-H05/SCK

Automatik Kabelaufroller, Kabel 3Gx1,5 mm², mit SCHUKO-Stecker



1844 15-H05/3SCK

Mit 3-fach Steckdose

NEW

1845EM/3

Automatische Kabeltrommel, mit 3Gx2,5 mm² und TYPE 2 Steckdose zum Laden von EVs

- 3Gx2,5 mm² Kabel
- Mit Thermoschutzschalter
- Kabellänge aus der Trommel: 1 m
- Lieferung mit einem 1,5 m langen Kabel und einer TYP 2-Buchse
- Der Zahnstangenmechanismus kann deaktiviert werden, um das Kabel gezogen zu halten
- Max. Leistung: 3000W (230V-50Hz-16A)

018450403

CHF 628,00
CHF 419,00

Beta
e-mobility



7 m



NEW

		CHF
1844 15-H05	018440315	CHF 289,00 CHF 189,70
1844 15-H05/SCK	018440316	CHF 301,00 CHF 198,40
1844 15-H05/3SCK	018440319	CHF 299,00 CHF 199,00

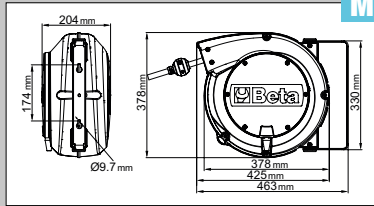
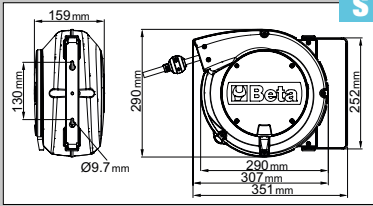
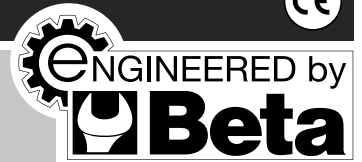

SCHLAUCHAUFROLLER

- Max. Betriebsdruck: 15 bar
- PUR-Druckluftgewebeslauch
- Betriebstemperatur: -5 °C ÷ +50 °C

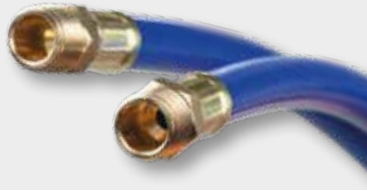

1900S 8X10

Automatischer Schlauchaufroller mit Feder, mit Schlauch 8x12 mm

- Schlauchlänge 10 m

019000080
CHF 223,50
CHF 145,00



Ø GAS BSP 1/4"

1900M 8X15

Automatischer Schlauchaufroller mit Feder, mit Schlauch 8x12 mm

- Schlauchlänge 15 m

019000085
CHF 305,00
CHF 198,00



Ø GAS BSP 1/4"

1900M 10X15

Automatischer Schlauchaufroller mit Feder, mit Schlauch 10x14 mm

- Schlauchlänge 15 m

019000115
CHF 318,00
CHF 213,00



Ø GAS BSP 3/8"

1900M 12X15

Automatischer Schlauchaufroller mit Feder, mit Schlauch 12x16 mm

- Schlauchlänge 15 m

019000125
CHF 415,00
CHF 264,00



Ø GAS BSP 1/2"



1547/C6

Abzieher für Kugellager

Kugellager:
1547/1
6011-6014, 6206-6211, 6303-6308,
6403-6405

1547/2
6004-6010, 6200-6205, 6300-6304



420x185x60 mm

3 kg 015470006



~~CHF 378,00~~
CHF 245,00

1545/CSM

**Abziehvorrichtung 1542/1
mit 5 Innenabziehern 1544**

2,4 kg 015450011

~~CHF 734,00~~
CHF 485,00



265x180x45 mm

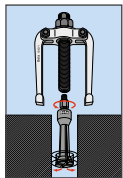

	A mm	C mm
1544/1	9+12	0,80
1544/2	13+17	1,15
1544/3	16+21	1,70
1544/4	20+25	1,65
1544/5	25+30	2,00



1430/SS

014300105

5-teiliger Schraubenausdreher
zum einfachen Entfernen von
beschädigten Schrauben und Bolzen,
aus legiertem
Stahl. Im Koffer.

~~CHF 34,00~~
CHF 22,50

M3-M18
1430/1-1430/2-1430/3
1430/4-1430/5



110x150x40 mm

1500N

Universal-Abzieher mit 2 Gleitarmen

	A min+max mm	L mm	L1 mm	● mm	A1 mm		CHF
1500N/0	18÷65	70	100	15	110	015000600	CHF 100,50 CHF 65,70
1500N/1	23÷70	100	130	17	130	015000601	CHF 105,00 CHF 68,20
1500N/2	23÷100	100	130	17	160	015000602	CHF 113,50 CHF 74,40
1500N/3	35÷140	150	190	20	230	015000603	CHF 189,00 CHF 124,00
1500N/4	35÷190	150	190	20	280	015000604	CHF 203,50 CHF 132,70
1500N/5	43÷250	205	295	27	360	015000605	CHF 392,00 CHF 255,40
1500N/6	43÷320	205	295	27	430	015000606	CHF 425,00 CHF 277,80

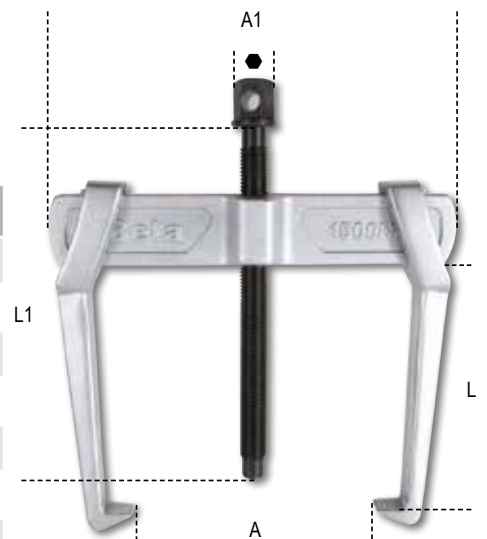

3027N

HYDRAULISCHE PRESSE MIT BEWEGLICHEM KOLBEN



Hydraulische Presse mit beweglichem Kolben



	kg		CHF			3027N 10	3027N 20	3027N 30	3027N 50	3027N 100
3027N 10	100	030270101	CHF 2.570,00	CHF 1.550,00	Maximale Kapazität	10 t	20 t	30 t	50 t	100 t
3027N 20	130	030270102	CHF 3.550,00	CHF 2.350,00	Manuelle Pumpe mit 2 Geschwindigkeitseinstellungen	✓	✓	✓	✓	X
3027N 30	230	030270103	CHF 6.220,00	CHF 3.700,00	Beweglicher Kolben	✓	✓	✓	✓	✓
3027N 50	350	030270105	CHF 8.870,00	CHF 5.900,00	Hydraulische Sicherheit bei Überlastung	✓	✓	✓	✓	✓
3027N 100	1100	030270110	CHF 26.740,00	CHF 17.500,00	Messgerät	✓	✓	✓	✓	✓
					Satz v-förmiger Prismen	✓	✓	✓	✓	✓
					Hebevorrichtung	X	X	✓	✓	✓

3025N 1,0

99 kg 030250110

Klappbarer hydraulischer Kran mit doppelwirkender Pumpe



~~CHF 2.910,00~~
CHF 1.895,00

- Max. Tragfähigkeit: 1 t
- 4-fach verstellbarer Lastarm: 300-600-800-1000 kg
- Mit UL-Sicherheitsventil und verchromtem Kolben
- Überwachung der Absenkgeschwindigkeit
- Nylon-Räder
- Max. Höhe: 2420 mm



1560 mm
1000 mm
1600 mm

1889N

018890220

Fassuntersatz aus Stahl zur Beförderung und Lagerung von 2 Fässern à 200 l

~~CHF 1.072,00~~
CHF 710,00

- Müheless transportierbar mit Gabelstapler oder Gabelhubwagen
- Untersatz nicht stapelbar
- Vollständig mit Epoxypulver wärmlackiert, für hohe Beständigkeit gegen Chemikalien



365 mm
750 mm
1210 mm

FASSUNGSVERMÖGEN
235 L

1498H

Elektronisches Multifunktions-Batterieladegerät, 6-12V

Elektronische Ladegeräte 1498H: Innovation und Technologie im Dienste der Profis! Sie verfügen über ein LCD-Display und eine 3-farbige LED-Anzeige und funktionieren mit allen Arten von Batterien, Blei und Lithium. Die elektronische Karte garantiert vollständigen Schutz vor unvorhergesehenen Ereignissen. Die 9 automatischen Ladestufen bieten eine schnelle und effiziente Aufladung mit Wiederbelebungs- und Desulfatierungsfunktion.

- LCD-Display
- LED-Anzeige mit 3 Helligkeitsstufen
- Laden und Erhaltungsladen
- Schutz gegen Verpolung, Kurzschluss, Überhitzung, Überlastung, Übertemperatur
- Funkenschutz
- 9 Ladestufen
- Floating System
- Funktionen: Batterierückgewinnung, Batterietest und Desulfatierung
- Klemmenhalter
- Befestigungshaken, zurückklappbar
- Inkl. Zubehör: Kabel mit Klemmen, Ösenkabel



IP65

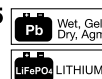

		CHF
1498H/4A	014980204	CHF 201,50 CHF 138,90
1498H/8A	014980208	CHF 247,50 CHF 171,00
1498H/16A	014980216	CHF 365,00 CHF 251,70
1498H/25A	014980225	CHF 389,00 CHF 269,10

	1498H/4A	1498H/8A	1498H/16A	1498H/25A
Stromversorgung (1ph)	230 V - 50/60 Hz	230 V - 50/60 Hz	230 V - 50/60 Hz	230 V - 50/60 Hz
Ladestrom	1-4 A	2-8 A	4-16 A	6-24 A
Batterientyp	Pb - GEL - Ca/Ca - AGM - Start/Stop - Lithium (LiFePo4)			
Ladekapazität	5-80Ah (LiFePO4 1-80Ah)	10-160Ah (LiFePO4 2-160Ah)	20-360Ah (LiFePO4 4-360Ah)	30-550Ah (LiFePO4 6-550Ah)
Erhaltungskapazität	5-120Ah (LiFePO4 1-120Ah)	10-250Ah (LiFePO4 2-250Ah)	20-550Ah (LiFePO4 4-550Ah)	30-800Ah (LiFePO4 6-800Ah)
Stromversorgung (DC)	N/A	13.8V - 5A	13.8V - 12A	13.8V - 20A
Ausgangsspannung	6-12V	12-24V	12-24V	12-24V
Schutzgrad	IP65		IP20	

1498PRO

Tragbarer Pro-Starter

Blei-Säure-Starter aus dem PRO-Sortiment: ein Konzentrat aus fortgeschrittener Technologie, außerordentlichen Leistungen und Höchstqualität! Erstklassige Geräte für Ihre Werkstatt.



1498PRO/12

014980812

Tragbarer Pro-Starter, 12 V Pro

~~CHF 880,00~~
CHF 595,00

- Anlassspitzenstrom: 3200A
- Batteriekapazität: 25 Ah
- Kabellänge: 2 m

1498PRO/12-24

014980824

Tragbarer Pro-Starter, 12/24 V Pro

~~CHF 1.755,00~~
CHF 1.140,00

- Anlassspitzenstrom: 5000A 12V - 2500A 24V
- Batteriekapazität: 2 x 18 Ah
- Kabellänge: 2 m



NEW

1498ULTRA

LITHIUM TECHNOLOGY



DER MIKROPROZESSOR DER NEUESTEN GENERATION ERMÖGLICHT VOLLSTÄNDIGEN SCHUTZ GEGEN:



**UMPOLUNG
KURZSCHLUSS
ÜBERLAST
ÜBERTEMPERATUR**



1498ULTRA/12

014980960

Tragbarer 12-V-Lithium-Starter

CHF 1.037,00
CHF 685,00

Kompakt, leicht und leistungsstark ermöglicht er dank einer Startleistung von 5000 A das schnelle Starten von Fahrzeugen auch unter kritischen Bedingungen. In den Beta-Werken konzipiert und entwickelt, verfügt er unter anderem über einen vollständigen elektronischen Schutz, ein hintergrundbeleuchtetes Display, einen USB-C-Anschluss für Powerbank-Funktion sowie einen leistungsstarken LiFePO4-Akku.

- Betriebsspannung: 12 V
- Spitzenstrom: 5000 A
- Max. Anlassstrom: 2500 A
- Batteriekapazität: 10000 mAh

1498ULTRA/12-24

014980970

Tragbarer 12/24-V-Lithium-Starter

CHF 1.645,00
CHF 1.225,00

Kompakt, leistungsstark und zukunftsweisend ist er der perfekte Begleiter für anspruchsvolle Profis. Dank einer Spitzenleistung von 10000 A und 25-mm²-Kabeln gewährleistet dieses Startergerät hohe Leistungsfähigkeit, ideal auch für erschöpfte Batterien und besonders anspruchsvolle Einsätze.

- Betriebsspannung: 12-24 V
- Spitzenstrom: 10000 A (12V)/5000 A (24 V)
- Max. Anlassstrom: 5000 A (12V)/2500 A (24 V)
- Batteriekapazität: 2 x 10000 mAh

1498EL

Tragbarer Starter

Blei-Säure-Starter aus dem EL-Sortiment: sie vereinen in sich höchste Qualität, unschlagbare Preisgünstigkeit und außerordentliche Leistungen.

Ein einfaches Design, ein äußerst widerstandsfähiger Aufbau und eine hochwertige Batterie machen diesen Starter zu einem idealen Verbündeten sowohl für den beruflichen als auch für den privaten Bereich.



1498EL/12

014980712

Tragbarer Starter, 12V

CHF 622,00
CHF 440,00

- Anlassspitzenstrom: 1800A
- Batteriekapazität: 22 Ah
- Kabellänge: 1 m

1498EL/12-24

014980724

Tragbarer Starter, 12/24V

CHF 1.196,00
CHF 850,00

- Anlassspitzenstrom: 3600A 12V - 1800A 24V
- Batteriekapazität: 2x 22 Ah
- Kabellänge: 2 m

1498TB/12-24N

Digitales Batterieprüfgerät 12-24 V, mit eingebautem Drucker

- Ermöglicht die Durchführung der folgenden Tests: Batterie, Generator, Starter und System
- Verpolungsschutz
- Mit Software zum Anschluss des Geräts an den PC
- Hintergrundbeleuchtetes Display
- Kompakte und stoßfeste Struktur
- 9-sprachige Software

Technische Daten:

- Anwendungen: 12-24V-Batterien
- Betriebsintervall: 100-2000 CCA
- Bezugsnormen: CCA, SAE, DIN, EN, IEC, JIS, MCA, GB, BCI, CA
- Unterstützte Batterien: PB, WET, GEL, AGM, AGM FLAT, EFB, SLI
- Voltmeter: 9V-30V
- Kabellänge: 1800 mm
- Sprachen: Italienisch, Englisch, Französisch, Deutsch, Spanisch, Polnisch, Niederländisch, Ungarisch, Portugiesisch
- Inkl. Zubehör: USB-Kabel, 3 Druckerpapierrollen



014980402
CHF 465,00
CHF 321,20



1498BC/12

Multifunktions-Startgerät, 12V, tragbar

Schutzgerät gegen Polaritätswechsel, Kurzschluss, Überstrom, Überlast und Überhitzung

Standardzubehör:

- Schutzhülle
- Kabel mit Starterklemmen
- USB-Anschlüsse zur Aufladung elektronischer Geräte
- LED-Batterieladezustandsanzeige
- USB- und USB-C-Kabel
- Netzteil
- Multifunktions-LED-Lampe

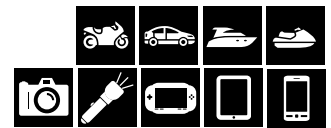
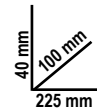

Starthilfestrom	600A
Anlassspitzenstrom	1500A
Batterietyp	4 Zellen LifePo4
Batteriekapazität	25000mAh

014980040
CHF 440,00
CHF 284,00

1497/C94

Steckverbindersortiment, 94-teilig, für Tests an Fahrzeugen verwendbar für die wichtigsten Diagnosegeräte

Inkl. im Sortiment:

- 2 Kabelschnellverbinder
- 2 Potentiometer
- 2 Kontrollleuchten
- 2 Steckverbinder SRS
- 2 Krokodilzangen
- 2 Nadelsonden
- 2 Prüfspitzen
- 2 Doppelbananenstecker
- 4 Einzelbananenstecker
- 24 flache Stecker 0.6÷6 mm
- 12 runde Stecker 1.6÷3.9 mm
- 24 flache Steckhülsen 0.6÷6 mm
- 12 runde Steckhülsen 1.6÷3.9 mm

430x390x100 mm



014970300
CHF 529,00
CHF 349,00

1497/C23

Werkzeugsortiment, 23-teilig, für Entriegelung elektrische Steckverbinder



440x250x70 mm

014970200
CHF 300,00
CHF 195,50

1760DGT

**Automotives
Mehrzweck-Digitalmultimeter**

TECHNISCHE DATEN

- RPM (Tacho):
Für 2- und 4-Zylinder Motoren
RPM4 600 - 4000 U/min
RPM4 600 - 12000 U/min (x10 U/min)
RPM2/DIS 300 - 4000 U/min
RPM2/DIS 300 - 6000 U/min (x10 U/min)
- Dwell-Winkel: 4-8 CYL
- Spannung DC: 400mV-4/40/400/1000V
- Spannung AC: 4/40/400/700V
- Strom DC: 40/400mA-4/20A
- Strom AC: 40/400mA-4/20A
- Widerstand: 400Ω-4/40/400kΩ-4/40MΩ
- Kapazität: 40/400nF-4/40/100μF
- Frequenz: 5/50/500Hz-50/500-10MHz
- Messzyklus: 0.1 % - 99.9%
- Pulsierungsamplitude: 1 - 10ms
- Diodentest: Stromtest 0,3mA
- Kontinuität: <150Ω - Stromtest <0,3mA
- Display: LCD kontrastreich, 4 Zeichen, Hintergrundbeleuchtung
- Überspannung: Kategorie II 1000V
- Selbstabschaltung: 30 Minuten
- Stromversorgung: 1 9V Batterie (mitgeliefert)
- Induktivzange (mitgeliefert)
- 2 Messspitzen (mitgeliefert)
- Weichetui (mitgeliefert)
- Bedienungsanleitung

01760005
CHF 359,00
CHF 237,00



1760B

Mehrzweck-Digitalmultimeter

DURCHFÜHRBARE MESSUNGEN

- Spannung DC: 200 mV-2/20/200/1000V
- Spannung AC: 2-20/200/700V
- Strom DC: 2/20/200 mA-20 A
- Strom AC: 2/200 mA- 20 A
- Widerstand: 200Ω - 2/20/200 kΩ - 2/20 MΩ
- Kapazität: 2/20/200 nF - 2/200 μF
- Temperatur: -20° + 1000°C/ -4 °F ~ +2000°F
- Frequenz: 20kHz
- Stromversorgung: 1 9V-Batterie (mitgeliefert)

01760012
CHF 231,00
CHF 159,70



1760PA/AC-DC

Stromzange und Mehrzweck-Digitalmultimeter

Durchführbare Messungen:

- Spannung DC: 0.1mV ÷ 600V
- Spannung AC: 0.1mV ÷ 600V
- Strom AC: 0.01A ÷ 1000A
- Strom DC: 0.01A ÷ 1000A
- Widerstand: 0.1Ω ÷ 40MΩ
- Kapazität: 0.001nF ÷ 40 μF

- Frequenz: 0.001kHz ÷ 4kHz
- Temperatur: -40°C ÷ 1000 °C
-40°F ÷ 1832°F
- Spannungsversorgung:
1 9V-Batterie (mitgeliefert)



01760000
CHF 443,00
CHF 282,00

1000 A



1760/IR500

**Infrarot-Digitalthermometer
mit doppeltem Laserpoint**

TECHNISCHE DATEN

- Temperaturmessbereich:
-50 ÷ 500 °C (-22 ÷ 932 °F)
- Displayauflösung: 0,1
- Emissionsgrad: 0,1 ÷ 1 regulierbar
- Messgenauigkeit:
-50 ÷ 20 °C (+/- 3 °C);
20 ÷ 500 °C (+/-2% oder 2 °C)
- Optische Auflösung (D:S): 12:1
- Selbstabschaltung: etwa 10 Sekunden
- Betriebstemperatur: 0 ÷ 50 °C
- Lagerungstemperatur: -20 ÷ 60°C
- Stromversorgung: 1 9V-Batterie



500 °C



017600350
CHF 213,00
CHF 137,00



1464CBD/N

014640301
~~CHF 931,00~~
CHF 615,00

Kompletter Adaptersatz zur Druckprüfung in Benzin- und Dieselmotoren mit Art. 1464T und 1464T/N

Ermöglicht den Anschluss an den Motor für den Kompressionstest in Benzin- und Dieselmotoren mit Digitaltester Art. 1464T

Enthält:

- 8 Zündkerzen mit Rückschlagventil
- 44 Prüflühkerzen mit Rückschlagventil
- 1 Universal-Prüfeinspritzdüse, verstellbar, für PKWs, LKWs, Schiffsgasturbinen und Landmaschinen
- 1 90°-Adapter, Druckablassventil und Anschlussrohr
- Raum zur Aufnahme des Digitaltesters Art. 1464T innerhalb des Koffers

1464T/N ✓



510x410x140 mm

NEW

1464APD

014640100
~~CHF 1.194,00~~
CHF 835,00

Satz zur Prüfung der Hockdruckanlage von Common-Rail-Dieselmotoren

Vereinfachen Sie die Diagnose von Common-Rail-Dieselmotoren mit unserer Adapterbox: das komplette Kit für präzise und zuverlässige Messungen. Der 2000-bar-Sensor und zahlreiche Anschlussstücke machen dieses Set komplett und leistungsstark.

Mit den mitgelieferten Schläuchen ist der Anschluss zwischen der Hochdruckpumpe und der Verteilerleitung möglich, um den Druck des Common-Rail-Systems zu ermitteln.

Mit Hilfe der im Kit enthaltenen Regler-Attrappen kann bei Druckmangel festgestellt werden, ob das Problem an der Hochdruckpumpe oder am Regler liegt.

Größen der mitgelieferten Schläuche:

- T12x12-M1,5
- T12x14-M1,5
- T12x16-M1,5
- T12-M1,5

Druckregler Bosch, Delphi, Denso und Siemens

1464T/N ✓



510x415x130 mm

1464T/N

014640090
~~CHF 1.280,00~~
CHF 860,00

Digitales Prüfgerät zur Messung von Druck und Kompression

Das digitale Prüfgerät 1464T von Beta kann zur Messung zahlreicher Parameter im Automotive-Bereich verwendet werden. Der 80-bar-Drucksensor, mit dem es ausgerüstet ist, ermöglicht, Druck- und Kompressionstests

an Benzin- und Dieselmotoren, Motoröldrucktests, Tests im Niederdruck-Common-Rail und andere Tests durchzuführen.

Die interne Software kann vom Anwender selbst mittels Wi-Fi-Anschlusses aktualisiert werden. Das Ergebnis der Messungen wird auf dem 8-Zoll-Touch-Screen angezeigt.

Je nach der Prüfung, die Sie gerade durchführen, erscheint eine grafische oder numerische Anzeige.



1464BP

014640200
~~CHF 628,00~~
CHF 420,00

Anschluss-Satz für Niederdruckprüfung, zur Verwendung mit Art. 1464T/N

Sichern Sie sich für dauerhafte Effizienz und Leistung Ihres Motors optimale Messungen mit dem Niederdruck-Adapter-Set.

Über die Schnellanschlüsse zum Tester 1464T/N können der Kraftstoffmangeldruck in Diesel- und Benzinmotoren, der AdBlue®-Druck und der TDI-Druck schnell überprüft werden.

1464T/N ✓



510x415x130 mm

Technische Daten:

- Display: 8"
- Auflösung: 800x840 px
- Prozessor: Dual core 240 Mhz
- Interner Speicher: 32 Mb
- Software: 32-bits



1464PO

014640270
CHF 276,00
CHF 195,00

Satz zur Prüfung des Öldrucks (verwendbar mit Art. 1464T und Art. 1464T/N)

Satzinhalt:

- 10 Motoröldruckanschlüsse:
 - 1/8 DIN 2999
 - 1/8 x27 NPT
 - 1/4 x 18 NPT
 - 3/8 x 20 UNF
 - 1/2 x 20 UNF
 - M10 x 1.0
 - M12 x 1.5
 - M14 x 1.5
 - M16 x 1.5
 - M18 x 1.5
- 4 Turboöldruckanschlüsse:
 - M10 x 1.07/16 x 24 UNF
 - M12 x 1.5M14 x 1.5
- 90°-Anschluss
- Gummiverlängerung mit Schnellkupplung



350x290x90 mm

1464APB

014640500
CHF 521,00
CHF 345,00

Satz zur Prüfung der Hochdruckanlage von FSI-Benzinmotoren, für Art. 1464T und 1464T/N

Mitgeliefert 200 bar Sensor und Verbindungsanschlüsse



240x210x50 mm

1464FAP

014640610
CHF 259,00
CHF 171,00

Set für die Druckprüfung des Dieselpartikelfilters DPF für Art. 1464T

Deliefert mit:

- Sensor 500 mbar
- 8 mm Adapter mit Schnellanschluss und T-Anschluss
- RJ45-Kabel, 3 Meter

TECHNISCHE DATEN

Drucktest: 0÷500 mbar
Auflösung: 1 mbar



240x210x50 mm

1464PT

014640550
CHF 228,00
CHF 152,00

Satz zur Prüfung des Turboladerdrucks für Art. 1464T

Mitgeliefert Sensor und Verbindungskabel

TECHNISCHE DATEN

Drucktest: 0÷3 bar
Auflösung: 1 mbar



240x210x50 mm

1464VD

014640570
CHF 259,00
CHF 171,00

Prüfsatz für Unterdruck-/Vakuum für Art. 1464T

Ermöglicht die Messung und Speicherung des Max. Unterdruckwertes

Deliefert mit:

- Sensor 800 mbar
- Adapter 6 und 8 mm
- RJ45-Kabel, 3 Meter

TECHNISCHE DATEN

Vakuumtest: 0÷800 mbar
Auflösung: 1 mbar
Speicherung des Höchstwertes



240x210x50 mm

961N

009610030

CHF 603,00
CHF 398,00

Elektronisches Videoskop mit schwenkbaren Schlauchsonde

- 5-Zoll-TFT-LCD-Display
- Unterstützt SD CARD
- Aufnahme von Videos und Bildern
- 4 LED-Lichter
- Stromversorgung über USB (eingebaute Batterie)
- Schwenkbare Sonde
- Hohe Auflösung

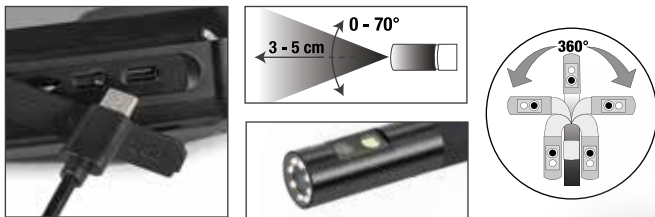

Entdecken Sie das Videoskop 961N, Ihren vielseitigen Verbündeten für alle Arten von Bearbeitungen! Dank der um 360° schwenkbaren Sonde und der beleuchteten Doppelkammer war es noch nie so einfach, auch schwer zugängliche Stellen zu erreichen. Mit ihm sind Anomalien und Probleme leicht und präzise zu finden. Und mit dem neuen 5-Zoll-TFT-LCD-Display und einer außergewöhnlichen Auflösung von 1920 x 1080 sind die Bilder und Videos schärfer und heller als je zuvor. Wählen Sie das Teleskop 961N für kompromisslose Qualität.



Multifunktionswagen

Nutzbar als mobile Arbeitsstation für Diagnosegeräte, Laptop, Tester und Batterieladegeräte.

- Struktur aus lackiertem Blech: maximale Stabilität und Festigkeit
- Ergonomischer Griff
- 2 feste Hinterräder Ø 160 mm
- 2 drehbare Vorderräder Ø 125 mm (eins mit Bremse)

1 Ablage mit verstellbarer Position, 1 feste Ablage und Tür

Obere Ablage auf 2 Ebenen



Ausziehbare Schublade für Mini-Tastatur



1 Papierhalter



2 praktische Behälter seitlich



4 nützliche Kabelaufroller seitlich aus Kunststoff

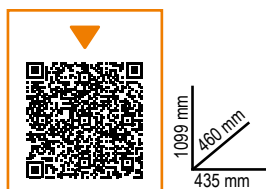

CA49-G 42 kg 049000112

Multifunktionswagen mit Tür CHF 1.158,00 CHF 758,50

CX49-G 40 kg 049000102

Multifunktionswagen CHF 1.031,00 CHF 671,00

CB52-O

Wagen für Getriebe/Antriebe mit Auffangbehälter für Flüssigkeiten

Die schräge Ablageplatte und die Ablauföffnungen ermöglichen das Auffangen der Flüssigkeiten direkt in den Auffangbehälter

Ausgestattet mit:

- 4 drehbare Räder, 2 mit Bremse
- Werkzeugschublade
- Ausziehbarer Auffangbehälter mit 7 l
- 2 Einlegeböden

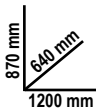

60 kg

052000201

CHF 994,00
CHF 635,00



Ø 100 mm

1877

018770008

Altöl-Auffangbehälter, auf Rädern

CHF 941,00
CHF 650,00

- Füllstandanzeige
- Trichter mit großem Durchmesser und Gitter, Kapazität 12 l
- Pneumatische Tankentleerung durch 1,8-m Schlauch



1877A

018770080

Altöl-Auffangbehälter/Absauggerät, auf Rädern, mit 90 l Tank und Vorkammer

CHF 1.665,00
CHF 1.190,00

- Transparente Vorkammer, Kapazität 9,5 l
- 1,8 m Saugrohr

Standardzubehör:

- 1 Hartsonde, Ø 5x700 mm
- 1 flexible Sonde, Ø 5x700 mm
- 1 Hartsonde, Ø 6x600 mm
- 1 flexible Sonde, Ø 6x700 mm
- 1 flexible Sonde, Ø 7x700 mm
- 1 flexible Sonde, Ø 8x700 mm
- Adapter für VW, BMW, CITROËN



1756G

017560615

Dieselspritze Fassungsvermögen 1,5 l

CHF 161,00
CHF 110,00

Verwendbar für:

- Befüllen Dieselfilter
- Befüllen Tank Cerina Dieseladditiv



Im Satz inbegriffen:

- 2 Leitungen mit Schnellanschlüssen für Dieselleitungsverbindung
- 2 Steck-Schnellanschlüsse aus Metall
- 1 konischer Adapter für Gummileitungen

1756V

017560504

Ölspritze 200 ml aus Polypropylen

CHF 52,50
CHF 37,00

- Zum Transfer von Öl und Bremsflüssigkeit
- Betriebstemperatur: +0 °C ÷ +50 °C
- Nicht geeignet für Kraftstoffe und entflammare Flüssigkeiten
- Minimale verwendbare Öldichte: weniger als SAE30



1756D

017560515

Ölspritze 1500 ml aus Polypropylen

CHF 105,00
CHF 72,00

- Doppelte Dichtung aus NBR
- Betriebstemperatur: +0 - +50 °C
- NICHT geeignet für Kraftstoffe



1880

018800001

Manuelle Pumpe für Ölfässer

CHF 77,00
CHF 54,00

- Für Öl
- Nicht mit wässrigen Flüssigkeiten, Säurelösungen, Dieselöl, Benzin und Ähnlichem verwenden
- Inklusive Fassanschluss, Teleskoprohr und Ausguss
- Verwendbar mit 60-l, 100-l und 200-l Fässern



1758B

Trichter mit Rückschlagventilmit Schnellkupplungen

Besonders geeignet für Fahrzeuge der Gruppe VAG

017580030
~~CHF 48,00~~
CHF 32,00



NON-RETURN



14825N

Gelenkzange für Schnellanschlüsse von Kraftstoffleitungen

014820110
~~CHF 86,00~~
CHF 53,00



L mm
260

1488

Ölfilterschlüssel mit Doppelkette und Gelenk



	Ø mm		CHF
1488	60÷110	014880001	CHF 123,00 CHF 85,10
1488L	60÷160	014880050	CHF 135,00 CHF 93,30

1490

Spannschlüssel für Ölfiltergehäuse

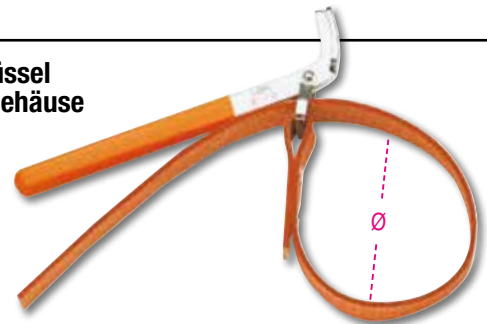

	Ø max mm		CHF
1490/1	160	014900001	CHF 49,00 CHF 33,90
1490/2	240	014900002	CHF 53,00 CHF 36,00

1488/1

Ölfilterschlüssel mit Doppelkette

014880010
~~CHF 142,50~~
CHF 95,00

1/2"
Ø mm
60÷110

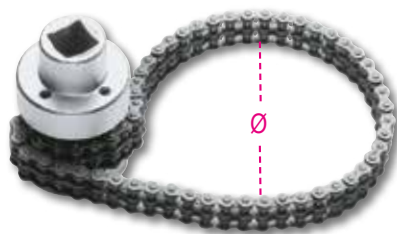

1491

Spannschlüssel für Ölfiltergehäuse

014910001
~~CHF 63,50~~
CHF 43,00

Ø mm
65÷110



1493/C30

Sortiment mit 28 Ölfiltereinsätzen

- Zum Festziehen und Lösen von Ölfiltereinsätzen
- Innenvierkant 1/2"
- Im Kunststoffkoffer

530x400x110 mm



014930000
~~CHF 360,00~~
CHF 248,20

Im Satz inbegriffene Abmessungen

(Ø mm / Anz. Seiten) 1493:

65/14 - 68/14 - 73/14 - 74/15 - 76/15 - 75.77/15 - 76/14 - 76/8 - 78/15 - 80/15 - 82/15 - 86/16 - 90/15 - 92/10 - 93/15 - 95/15 - 100/15 - 106/15 - 108/15

1493PF (Purflux)
66/6 - 76/12 - 76/30 - 86/18
93/36 - 93/45 - 96/18 - 108/18

Inklusiv 1 verstellbarer Universalschlüssel
Ø 65÷120 mm

1852R1750/N

Tragbares Induktionsheizgerät

Erwärmt und löst besonders blockierte Bolzen, Muttern, Naben und Lager ohne die Verwendung von Flammen. Ermöglicht das Erhitzen jeder Art von ferromagnetischen Metallen.

VORTEILE

- Zeitersparnis: schnelle, äußerst präzise Erwärmung
- Brandsicherheit: keine Flammenbildung, maximale Sicherheit für den Bediener
- Funktionell: mit einer Hand zu bedienen, Heizspiralen können leicht ausgetauscht werden

Anwendungsbereiche:

- Automobilindustrie
- Industriewartung
- Flugzeugindustrie
- Schiffsbau
- Petrochemische Industrie

Technische Daten:

- Eingangsspannung: 230V AC, 50/60 Hz
- Eingangsstrom: max. 7,5A
- Max. Leistung: 1.75 kW



018520176

CHF 1.970,00
CHF 1.310,00

480x370x130 mm

GELIEFERT IM KUNSTSTOFFKOFFER

Lieferumfang	
Zwei Heizspiralen mit Frontanschluss, Durchmesser Ø19 mm und 26 mm, zum Lösen von Muttern	
Eine Kontakt-Heizspirale	
Eine 800-mm-lange flexible Heizspirale	



NEW

1852RL3700

Tragbares Induktionsheizgerät, 3,7 kW, mit Kühlmittel

Der flüssigkeitsgekühlte tragbare Induktionsheizer ist die ideale Lösung für die schnelle und effiziente Erwärmung von ferromagnetischen und leitfähigen Materialien. Der 2 m lange Induktor sorgt für eine bemerkenswerte Vielseitigkeit, die den unterschiedlichen Arbeitsanforderungen gerecht wird.

Vorteile:

- Zeitersparnis: schnelle, äußerst präzise Erwärmung
- Brandsicherheit: keine Flammenbildung, maximale Sicherheit für den Bediener
- Funktionell: mit einer Hand zu bedienen, Spulen können leicht ausgetauscht werden.



018520370

CHF 7.050,00
CHF 4.590,00

240 mm
200 mm
440 mm



Technische Daten:

- Eingangsspannung: U1 230 V 50/60 Hz
- Eingangsstrom: I1 16 A
- Max. Leistung: P2max 2400 W

1852RL-S/DR

Heizspiralen für Radmuttern für Induktionsheizgerät Art. 1852RL3700



018520551

CHF 915,00
CHF 595,00

NEW

960VTC

Prüfgerät für Zylinderdichtigkeit an Benzinmotoren

Nach dem Einführen von Druckluft in den Zylinder kann anhand des Manometers überprüft werden, ob die Kompression eventuell nachlässt

Mitgelieferte Fittings:

M10 - M12 - M14 - M14 lang



2,3 kg

009600261

CHF 371,00
CHF 255,00



373x295x70,6 mm

960KC-M8/M9/M10

Werkzeugsortiment zum Ausbau von gebrochenen oder beschädigten Glühkerzen



2,3 kg 009600801

CHF 583,00
CHF 367,00

FÜR KERZEN MIT GEWINDE M8-M9-M10

380x290x50 mm

1759HD/3

Geräte zur Dichtheitsprüfung der Kühlanlage und Kühlkreisauauffüllung

Ermöglichen die Prüfung des Kreislaufs unter Druck auf eventuelle Leckagen (Rohre, Anschlüsse, Pumpen, Kühler) und schnelle Füllung des Kreislaufs unter Vermeidung von Luftblasenbildung



6,5 kg 017590063

CHF 764,00
CHF 497,00

600x500x140 mm

960KPC

1/4" Glühkerzen-Vibro-Ausdreher, rechts- und linksdrehend, mit einstellbarem Drehmoment

- Der pneumatische Ausdreher mit einstellbarem Drehmoment und die Spezialbolzen ermöglichen das Ausdrehen der blockierten Glühkerzen, wodurch das Risiko von Beschädigungen so niedrig wie möglich gehalten werden kann
- 5 Kraftsteckschlüssel 1/4", lange Ausführung, speziell für Glühkerzen: 8-9-10-11-12 mm, 2 Verlängerungen und 1 Gelenk
- 4 einstellbare Anzugsmomente: 10-20-30-40 Nm
- Links- und Rechtslauf



2,8 kg 009600780

CHF 420,00
CHF 275,00



420x185x60 mm

1884

Werkzeug zum Nachfüllen von Öl in Schaltgetriebe, Automatikgetriebe und Differentiale

- Komplett mit 12 Adaptern für direkten Anschluss
- Mit Rückschlagventil für ein effizientes Einfüllen des Öls ohne Verluste
 - Förderleistung: 70 cc pro Pumpvorgang
 - Behälter Fassungsvermögen: 7,5 Liter
 - Max. zulässige Ölviskosität: SAE 140



12 ADAPTER

FORD	AT-101
UNIVERSAL (Bmw, Honda, Nissan...)	AT-102
VW-AUDI	AT-103
VW-AUDI-PORSCHE	AT-104
VW-AUDI-MINI COOPER	AT-105
MERCEDES	AT-106
DSG	AT-107
VW-AUDI CVT	AT-108
VOLVO	AT-109
TOYOTA-LEXUS	AT-110
SKODA	AT-111
VW Passat/Tiguan <2007	AT-112

018840010

CHF 644,00
CHF 425,00



1895

Ultraschall-Reinigungswanne,
Mit spezieller Entgasungsfunktion

- Durch das Aufheizen der Flüssigkeit und dank der Wirkung des Ultraschalls wird eine wirksame Reinigung der Ersatzteile und Metallteile allgemein (Injektoren, Vergaser, Ventile usw.) ermöglicht
- Digitaldisplay mit Einstellung der Temperatur und der Reinigungszeit
- Doppelte Waschfunktion: "soft" und "normal"
- Für eine allgemeine Reinigung reicht die Verwendung von Wasser mit einer Temperatur von 50/60 °C
- Für eine gründliche Reinigung geben Sie nicht schäumende Reinigungslösungen speziell für Ultraschallwannen hinein.
- Die Entgasungsfunktion beschleunigt die Freisetzung von Luft im ganzen Volumen der Wanne und erhöht so die Wirksamkeit des Ultraschalls



1895 157

1895 6

Ultraschall-Reinigungswanne 6 l

018950060
CHF 955,00
CHF 626,20

1895 27

Ultraschall-Reinigungswanne 27 l

018950270
CHF 1.480,00
CHF 964,50

1895 13

Ultraschall-Reinigungswanne 13l

018950130
CHF 2.060,00
CHF 1.334,00

1895 157

Ultraschall-Reinigungswanne 157 l

018950357
CHF 9.490,00
CHF 5.995,00

	1895 6	1895 13	1895 27	1895 157
Fassungsvermögen	6 l	13 l	27 l	157 l
Ablassventil	✓	✓	✓	✓
Leistung	150 Watt	300 Watt	500 Watt	2160 Watt
Heizleistung	300 Watt	400 Watt	500 Watt	5000 Watt
Temperatureinstellung	0÷80 °C	0÷80 °C	0÷80 °C	30÷110 °C
Waschzeiteinstellung	0-99 Minuten	0-99 Minuten	0-99 Minuten	0-59 Minuten
Frequenz	40 kHz	40 kHz	40 kHz	28 kHz - 40 kHz
Spannungsversorgung	220/230V	220/230V	220/230V	220/380V
Abmessungen	330x180x310 mm	350x325x320 mm	530x330x380 mm	840x640x750 mm
Abmessungen Behälter	300x155x150 mm	325x235x145 mm	500x300x200 mm	700x500x450 mm



1471M/C22

Druckluftwerkzeug zum Zurückdrehen und Drehen der rechts- und linksgängigen Scheibenbremskolben mit Zubehör

- Automatikwinde
- Neues Sortiment inkl. aller neuen Adapter
- 150 kg Schubkraft
- Betriebsdruck 5÷8 bar

350x310x85 mm



014710101
CHF 410,00
CHF 264,00

1467

Instrument zur Absaugung von Bremsflüssigkeit

Min. Druck: 5 bar -
Max. Druck 11,5 bar



014670001
CHF 459,00
CHF 316,80

1467LF/2

15 kg 014670099

Elektrisches Gerät für den Austausch der Bremsflüssigkeit

CHF 2.390,00
CHF 1.585,00 

Für einen einfachen und schnellen Wechsel der Bremsflüssigkeit direkt auf dem Fahrzeug

- Automatik-Stopp bei leerem Tank, der den Lufteintritt verhindert
- Maximales Tankvolumen: 20 l
- Betriebsdruck: 0,4÷3,5 bar
- Versorgung: 230V Ausstattung inbegriffen:
- Tank zur Rückgewinnung der Bremsflüssigkeit
- 1 Stopfen E20 Standard

“IMPULSWIRKUNG”



3009

Rangierhilfe / Fahrzeugroller

- Max. Tragfähigkeit 550 kg
- 4 Schwingwalzen
 - Walzenbreite 200 mm
 - Geeignet für Reifen bis 240 mm Breite

030090001

CHF 569,00
CHF 374,00

550 kg



IDEAL FÜR:

- EINSATZ AUF ABSCHLEPPWAGEN FÜR UNFALLFAHRZEUGE
- AUTOREPARATUR- UND KAROSSERIEWERKSTÄTTEN
- HANDLING VON FAHRZEUGEN IN SHOWROOMS

1949GPA

019490018

Aufpumpspistole für Reifen

CHF 144,50
CHF 98,50

- Druckentlastungsfunktion
- Reine Messfunktion des Drucks



1949DGT/2

019490021

Digital-Aufpumpspistole für Reifen

CHF 172,50
CHF 117,00

- 4 Maßeinheiten, bar/psi/kpa/kgf
- Hintergrundbeleuchtetes LCD-Display
- Auflösung: 0,05 bar
- Selbstausschaltung nach 1,5 Minuten



1768

017680010

Plattform aus Aluminium

200 kg

CHF 253,00
CHF 164,00

MIT RUTSCHFESTEM MATERIAL BESCHICHTETE OBERFLÄCHE



L mm	L1 mm	H mm
960	300	475



3035

30 kg

030350100

Reifenwagen

- Zum mühelosen Transport von Reifen mit Durchmesser bis zu 980 mm
- Der robuste Rahmen ermöglicht das Handling der Reifen, ohne deren Gewicht zu tragen
- Verwendbar als Ablagefläche, aufgrund der waagrecht arretierten Position
- 2 Räder Ø 260 mm
- 2 Räder Ø 125 mm
- Max. tragbare Höhe 1,60 m
- Max. Tragfähigkeit 200 kg
- In 2 Positionen arretierbare Gabeln: erste Position max. Öffnung 880 mm zweite Position max. Öffnung 980 mm

CHF 1.295,00
CHF 894,00

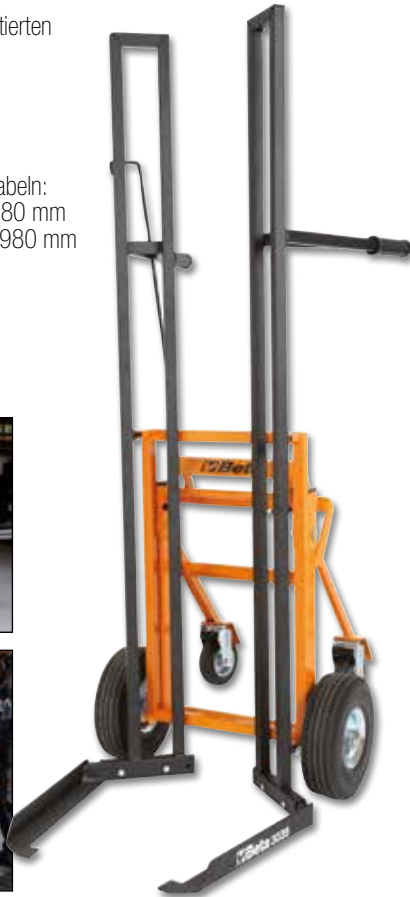

1550U

015500010

Druckluft-Werkzeug zum Ausbau der Stoßdämpfer für Kraftfahrzeuge, SUV und leichte Nutzfahrzeuge

Ermöglicht mit einer einzigen oberen anpassbaren Platte alle Federdurchmesser, sowohl mit Rechts- als auch Linkswicklung, zu komprimieren. Ausgestattet mit 2 unteren Bügeln für Durchmesser 78-205 mm

TECHNISCHE DATEN

Druckleistung: 2 T (10 bar) - 1.6 ton (8 bar) - 1.2 T (6 bar)
Kompressionsweg Feder: 335 mm

CHF 3.970,00
CHF 2.590,00



MAX. DRUCKLEISTUNG 2 T (10 BAR)

1567

015670001

Hebel zum Ausbau von Querlenkern und Stoßdämpfern

Ein Bediener kann den Hebel mühelos positionieren, und mit der Zerlegung fortfahren

CHF 448,00
CHF 291,00

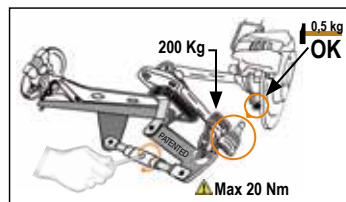
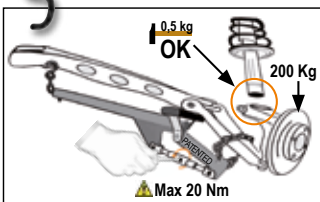

1365/K13

Hydraulikpumpe 10 t und Zubehörkit für Karosserie im Trolley

- Hydraulikpumpe 10 Tonnen mit 1,5 m Schlauch, Anschluss 1/2"
- Kolben
- Kottflügel Spreizzange Kapazität 500 kg
- Stützplatte 150x90 mm
- L-Basis 50x50 mm
- Durchschläger mit 4 Punkten
- Gerändelte Stempelplatte Ø 50 mm
- Keilaufsatz 43 mm
- Verlängerung 170 mm
- Verlängerung 300 mm
- Verlängerung 400 mm
- Verlängerung 530 mm
- Gummikopf
- Adapter für Zubehörmontage



33 kg 013650013

CHF 1.057,00
CHF 705,00

900x420x180 mm

1366SH

Multifunktionspotter für Karosseriereparaturen

- Mikroprozessor zur Verwaltung der Schweißparameter
- Schweißzyklusstart durch Kontakt und manuell
- Einstellung der automatischen Punktschweißzeit möglich
- Pistole mit Schnellkupplung und 2,2 m Erdungskabel

Zubehörsatz mit:

- Ausbeulhammer
- Kopf für 3-Punkt-Ausbeulscheibe
- 10 3-Punkt-Ausbeulscheiben
- Kohleelektrode
- Elektrode zum Ausbeulen

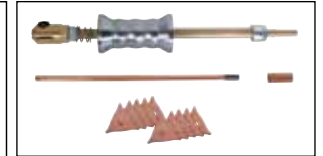

23 kg 013660400

CHF 2.670,00
CHF 1.764,00

Stromversorgung	230V
Leistung 50 %	2.5 KVA
Spitzenleistung	13 KVA
Amp output	2850 (2%) A
Max. Amp output	3200 A

2254K

Schutz für Sitz, Lenkrad und Knauf des Schalthebels, wiederverwendbar



022540101

CHF 39,00
CHF 25,50

2254F



Frontschutzabdeckung

022540150

CHF 116,00
CHF 78,60

1766

Saugheber, Doppelmodell



017660001

CHF 162,50
CHF 112,00

1479

Spezialwerkzeug zum Entfernen von Befestigungsclips



014790001
CHF 34,00
CHF 23,60

1874 50

Naß und Trockensauger 50l, mit Edelstahlbehälter

- Zweistufiger Bypass-Motor
- Volt: 220/240 V
- Frequenz: 50/60 Hz
- Max. Power: 1350 W
- Luftstromstärke: 55 l/sec.
- Max. Saugleistung: 240 mbar
- Max. Trommelkapazität 50 l, hergestellt aus Edelstahl
- Lautstärke: <63 dB(A)
- Kabellänge: 6 m
- Zubehör Paket

FILTERSYSTEM

- 1 Filtersack
- Fläche des Filters 5200 cm², 12 µm nom.
- Anti Aufschäumfilter PPI 45/PPI 30

STANDARTZUBEHÖR, Ø 45 mm

- Faltenschlauch mit ergonomischem Griff
- Verlängerungsrohre aus rostfreiem Stahl
- Industrieller Bürstenrahmen
- Industrie Flüssigkeitssammelschlauch
- Flachdüse



018740050
CHF 1.158,00
CHF 784,70

1479/B27

Nylon-Werkzeug Sortiment für Entfernung von Zylinderstiften und Arbeit an Kunststoffbauteilen und Dichtungen, 27-teilig in Hängetasche



014790407
CHF 105,50
CHF 72,90

2250-0

Drehhocker mit Aufbewahrungsschale

- Runder drehbarer Sitz
- Höhenverstellung durch Gaskolben (410-530 mm)
- 2 Aufbewahrungsschalen für Kleinteile/ Werkzeuge, davon ist eine höhenverstellbar
- 5 Lenkrollen



022500011
CHF 144,50
CHF 96,00

1898/C

Zerstäuber, 25 l, auf Rädern

- Doppelfunktion: Sprühen, Schäumen
- Tank aus lackiertem Stahl
- Flachdüse aus Edelstahl
- Verdrehsicheres Rohr
- Tankdruckmesser
- Tankstandsanzeige

Technische Daten:

- Fassungsvermögen Tank: 25 l
- Länge Versorgungsrohr: 5 m
- Max. Betriebsdruck: 4-5 bar
- Länge Flachdüse: 0,65 m
- Max. Tankdruck: 8 bar



018980940
CHF 327,00
CHF 226,90

3002

Montageroller und Sitz

- Stahlstruktur
- PVC-Überzug mit Schaumgummipolsterung
- Mit schneller Verstellmöglichkeit: Montageliege oder Montagesitz



7,7 kg 030020001
CHF 152,50
CHF 102,00

3029/2T

030290020

CHF 564,00
CHF 362,00

Abgeflachter hydraulischer Heber 2 Tonnen mit 4 Rädern

- Schnellvorschubpedal
- Stahlstruktur und Nylon-Räder
- Mindesthöhe 75 mm



H min-Max mm	L mm	L1 mm
75+500	720	290



2 t

L1

3029L/2T

030290120

CHF 654,00
CHF 420,50

Abgeflachter hydraulischer Heber 2 Tonnen, lange Ausführung

- Ermöglicht das Arbeiten an Fahrzeugen mit niedriger Höhe vom Boden und internem Hebepunkt
- Gesteuerte Absenkgeschwindigkeit
 - Schnellvorschubpedal
 - Nylon-Räder



H min-Max mm	L mm	L1 mm
75+520	930	295



2 t

L1

3033E/3T

030330130

CHF 527,00
CHF 351,50

Hydraulischer Heber, 3 Tonnen

- Gesteuerte Absenkgeschwindigkeit
- Nylon-Räder



H min-Max mm	L mm	L1 mm
95+515	700	370



3 t

L1

3030/2T

Abgeflachter hydraulischer Heber 2T mit 6 Rädern

- Optimale Handhabung des Hebers auf unebenem und unregelmäßigem Boden
- Doppelklappräder aus Kunststoffmaterial (PTFE) vorne
- Das Pedal gewährleistet eine schnelle Annäherung



H min-Max mm	L mm	L1 mm
85+520	860	400



2 t

L1



3029AL/1,5T

030300020
CHF 1.074,00
CHF 683,00

Hydraulikheber aus Aluminium mit 1,5 t Tragfähigkeit

Aluminium-Wagenheber 3029AL/1,5 t, der perfekte Verbündete für alle Motorbegeisterte. Mit einem Gewicht von nur 15 kg und einer Tragfähigkeit von 1,5 t ist er die perfekte Kombination aus Leistung und Zweckmäßigkeit, ideal für die unvorhersehbarsten und kritischsten Situationen.

15 kg
030290015
CHF 553,00
CHF 362,00



H min-Max mm	L mm	L1 mm
76+355	550	240



1,5 t

L1



3030H/2T

030300220

CHF 898,00
CHF 594,00

Hydraulischer Hi-Lift Heber, 2 Tonnen, mit 6 Rädern

- Ermöglicht das Arbeiten an Fahrzeugen in großer Höhe vom Boden aus und mit einem langen Stoßdämpferweg
- Gesteuerte Absenkgeschwindigkeit
 - Schnellvorschubpedal
 - Nylon-Räder



H min-Max mm	L mm	L1 mm
85÷780	1010	300



2 t



3065/40-20T

030650200

CHF 4.000,00
CHF 2.760,20

Lufthydraulischer Wagenheber, 40/20 Tonnen

- Geeignet für Verwendung an schweren Fahrzeugen
- Einfache Handhabung, auch für mobile Reparaturarbeit
- automatische Kolbenrückführung
- 2 Absenkenventile mit Geschwindigkeitskontrolle unter Belastung



H min-Max mm	L mm	L1 mm
150÷300	525	300

40-20 t



3067/60-15T

030670120

CHF 5.890,00
CHF 4.070,90

Lufthydraulischer Wagenheber, 60-30-15 Tonnen

- Automatische Kolbenrückführung
- 2 Absenkenventile mit Geschwindigkeitskontrolle unter Belastung
- Mit zwei Verlängerungen (70 und 120 mm) geliefert
- Versorgungsdruck: 8-10 bar
- Luftverbrauch: 600 l/min



H min-Max mm	L mm	L1 mm
120÷255	660	250

60-30-15 t



3040C

Hinterer Ständer für Motorrad, verstellbar

- Beinhalten ein Paar Schieber V-Form
- Beinhalten ein Paar Schieber L-Form
- Mattschwarze Lackierung
- 4 thermoplastische Gummiräder



030400002

CHF 106,00
CHF 72,00

3043C

Einradmotorradständer links

- Mattschwarze Lackierung
- 4 thermoplastische Gummiräder
- Bolzen fakultativ



030430002

CHF 130,50
CHF 88,00

3023

Halter für Getriebeheber
mit Schraubeneinstellung

030230050
~~CHF 284,00~~
CHF 191,50

**MAX. TRAGFÄHIGKEIT:
350 KG**

H min-Max mm	Ø mm
1350÷2030	300



3011T

Hydraulische Heber



	C max kg	H min+max mm		CHF
3011T 2	2000	174÷369	030110020	CHF 119,50 CHF 79,00
3011T 3,5	3000	170÷366	030110035	CHF 133,50 CHF 89,00
3011T 5	6000	203÷467	030110050	CHF 150,00 CHF 99,00
3011T 10	10000	220÷484	030110100	CHF 225,00 CHF 149,00
3011T 15	15000	230÷497	030110150	CHF 275,00 CHF 182,00
3011T 20	20000	245÷521	030110200	CHF 345,00 CHF 238,70
3011T 32	32000	260÷420	030110320	CHF 359,00 CHF 247,40
3011T 50	50000	280÷450	030110500	CHF 415,00 CHF 286,40

3010T

Böcke, 1 Paar

	C max kg	H min+max mm		CHF
3010T 2	2000	280÷425	030100002	CHF 133,50 CHF 89,00
3010T 3	3000	285÷430	030100003	CHF 159,00 CHF 105,00
3010T 6	6000	400÷580	030100006	CHF 230,50 CHF 153,00
3010T 10	10000	471÷735	030100010	CHF 397,00 CHF 263,00



3010T 2
3010T 3
3010T 6

3010H

Stützböcke, schwere Ausführung

	C max kg	H min+max mm	L x L1 mm	kg		CHF
3010H631-T15	15,000	445÷631	300x300	22,5	030100150	CHF 429,00 CHF 296,90
3010H1077-T15	15,000	645÷1077	300x300	30	030100165	CHF 539,00 CHF 372,40



3010V

Stützböcke, schwere Ausführung, mit Schraubverstellung

	C max kg	H min+max mm	L / L1 mm		CHF
3010V600-T20	20,000	410÷600	330x330	030100200	CHF 626,00 CHF 432,30
3010V1090-T20	20,000	665÷1090	460x460	030100220	CHF 795,00 CHF 549,40



3014SAR

Klappbarer Motorhaltebock

- Leicht einklappbar mit erheblicher Platzeinsparung
- Ermöglicht die 360° Drehung des Motors oder des Getriebes
- Garantiert maximale Sicherheit und Stabilität während den Eingriffen

030140360
CHF 1.885,00
CHF 1.302,00

MAX. TRAGFÄHIGKEIT: 450 KG



3026

Hydraulischer Getriebeheber



3026 0,3

030260003
CHF 927,00
CHF 640,60

24,7 kg

3026 0,5

030260005
CHF 1.103,00
CHF 762,10

31 kg

3026 1,0

030260010
CHF 1.330,00
CHF 920,10

37,8 kg



3026 0,3 3026 0,5 3026 1,0

Max. Tragfähigkeit	300 kg	500 kg	1000 kg
Fußpumpe	✓	✓	✓
H min.=max mm	1120 ÷ 1970 mm	1140 ÷ 1990 mm	1140 ÷ 1990 mm
UL-Sicherheitsventil	✓	✓	✓

8143

Handkettenzüge

- Professionelles Modell, gemäß Norm EN13157, mit hochwertivem Material hergestellt
- Ausgelegt für das schnelle und sichere Heben von schweren Lasten



TUV ZERTIFIKATIONEN EN 13157

	WLL t	L m	kg		CHF
8143 0,5T	0,5	3	9,2	081430005	CHF 258,00 CHF 168,00
8143 1T	1	3	11,7	081430010	CHF 304,00 CHF 195,00
8143 2T	2	3	19,5	081430020	CHF 442,00 CHF 285,00
8143 3T	3	3	19,5	081430030	CHF 570,00 CHF 365,00

8146

Hebelzüge

- Professionelles Modell, gemäß Norm EN13157, einfach zu installieren und zu bedienen.
- Automatische Bremse mit Doppelklinke für die besten Sicherheitsbedingungen.
- Drehhaken mit Sicherheitshebel.



VERFÜGBARE ZERTIFIKATIONEN

- Herstellerzertifikat
- CE-Konformitätserklärung
- Abnahmeprüfzeugnis Typ 2.2 UNI EN10204
- Produktspezifikation

TUV ZERTIFIKATIONEN EN 13157

	WLL t	L m	kg		CHF
8146 0,75T	0,75	1,5	6,7	081460008	CHF 315,00 CHF 199,00
8146 1,5T	1,50	1,5	11,2	081460015	CHF 448,00 CHF 288,00

8146C

Hebelzug Kompaktmodell



	WLL t	L m	kg		CHF
8146C 0,25T	0,25	1,5	2,5	081460002	CHF 290,00 CHF 186,00

NEW

WERKSTATT-SETS

4 Sätze, 4 komplette Lösungen für Ihre Arbeit.
Entdecken Sie die neuen KFZ-Mechaniksätze für alle Arbeiten

3033/KVA-1

030330901

KFZ-Set mit Hydraulikheber Artikel 3033E/3T, C51-Rollwagen, Hocker und Schlagschrauber Artikel 1927P/K3 mit 3 Schlag-Einsätzen

C51



1927P/K3



3033E/3T



2251N



~~CHF 1.855,00~~
CHF 1.190,00



4X

3033/KVA-2

030330902

KFZ-Set mit Wagenheber 3033E/3T, Montageroller mit Sitz 3002 und Schlagschrauber 1927P/K3 mit 3 Schlag-Einsätzen

1927P/K3



3002



3033E/3T



~~CHF 1.420,00~~
CHF 930,00



3X

NEW

REIFENWECHSEL-SET

19270LS/KVA

019271091

Reifenwechsel Set mit ÖL-freiem Schlagschrauber 19270LS, Drehmomentschlüssel 666/20 Zero-Reset, Reifenfüller 1949GPA und Steckschlüssel Satz 720LC/C3

19270LS



666/20



~~CHF 1.475,00~~
CHF 968,00



4X



720LC/C3



1949GPA



1927C/KVP

019271082

Reifenwechsel Set mit Schlagschrauber 1927C, Drehmomentschlüssel 666/20 Zero-Reset, Steckschlüssel: 720LC/C3, 720MRC, 720FRD, 720RNG

1927C



666/20



720LC/C3



720MRC



720FRD



720RNG



~~CHF 791,00~~
CHF 519,00



6X

OIL
LESS

DER REVOLUTIONÄRE SCHLAGSCHRAUBER, DER NICHT MEHR GEÖLT WERDEN MUSS



Der vollständig von Beta Utensili konzipierte, entworfene und entwickelte Schlagschrauber 1927OLS ist OIL-LESS, eine absolute Innovation in der Branche. Dieses System ermöglicht ein perfektes Funktionieren des Schlagschraubers, ohne dass er regelmäßig mit Öl geschmiert werden muss, was mit einer längeren Lebensdauer und einer hohen Leistung verbunden ist.



1927OLS

2,5 kg

019270010

12" Schlagschrauber mit Rechts- und Linkslauf OIL-LESS, Körper aus Aluminiumlegierung

CHF 917,00
CHF 585,00

Der Schlagschrauber OIL-LESS zeichnet sich durch eine hohe Drehmomentübertragung von 1750 Nm aus, was ihn für jede Anwendung geeignet macht.

- Doppelter Schlagmechanismus
- Drehrichtungsänderung über einen Hebel

1 Ausgeglichenes, leistungsstarkes, außerordentliches dauerhaftes Modell

2 3-stufige Einschraubung

3 Luftaustritt am Griff

4 Schwingungsdämpfender Griff

Drehzahl im Leerlauf	8.000 U/min
Max. Drehmoment	1.750 Nm
Bolzen-Ø	CI 8.8 M24●36 mm
Bolzen-Ø	CI 12.9 M20●30 mm
Luftanschluss	1/4" GAS
Betriebsdruck	6,2 bar
Innen-Ø Luftschlauch	10 mm
Durchschnittlicher Luftverbrauch	198 l/min

ZUM PATENT ANGEMELDET



1927P

2 kg

019270008

12" Schlagschrauber mit Rechts- und Linkslauf aus Verbundwerkstoff



CHF 566,00
CHF 274,00

- Doppelter Schlagmechanismus
- Leichtes, ausgeglichenes, benutzerfreundliches Modell
- Drehrichtungsänderung über einen Hebel
- 3-stufige Einschraubung
- Luftaustritt am Griff
- Schwingungsdämpfender Griff

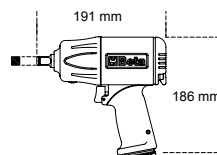

1750 Nm

Drehzahl im Leerlauf	U/min	7.500
Schlagmechanismus		Doppelt
Max. Drehmoment	Nm	1750
Bolzen-Ø	CI 8.8	M24●36 mm
Bolzen-Ø	CI 12.9	M20●30 mm
Luftanschluss	GAS	1/4"
Betriebsdruck	bar	6,2
Innen-Ø Luftschlauch	mm	10
Durchschnittlicher Luftverbrauch	l/min	290

1927C

12" Schlagschrauber mit Rechts- und Linkslauf aus Verbundwerkstoff

- Doppelter Schlagmechanismus
- Leichtes, ausgeglichenes, benutzerfreundliches Modell
- Drehrichtungsänderung über einen Hebel
- 3-stufige Einschraubung
- Luftaustritt am Griff
- Schwingungsdämpfender Griff

Drehzahl im Leerlauf	U/min	9.000
Schlagmechanismus		Dubbele hamer
Max. Drehmoment	Nm	950
Bolzen-Ø	Cl 8.8	M22●34 mm
Bolzen-Ø	Cl 12.9	M18●27 mm
Luftanschluss	GAS	1/4"
Betriebsdruck	bar	6,2
Innen-Ø Luftschlauch	mm	10
Durchschnittlicher Luftverbrauch	l/min	125



2,4 kg

019270006



CHF-295,00
CHF 189,00

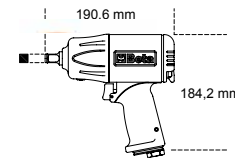

1927E

12" Schlagschrauber mit Rechts- und Linkslauf aus Verbundwerkstoff

- Doppelter Schlagmechanismus
- Drehrichtungsänderung über einen Knopf
- 3-stufige Einschraubung
- Luftaustritt am Griff
- Schwingungsdämpfender Griff

Drehzahl im Leerlauf	U/min	7.000
Schlagmechanismus		Dubbele hamer
Max. Drehmoment	Nm	750
Bolzen-Ø	Cl 8.8	M22●36 mm
Bolzen-Ø	Cl 12.9	M18●30 mm
Luftanschluss	GAS	1/4"
Betriebsdruck	bar	6,2
Innen-Ø Luftschlauch	mm	10
Durchschnittlicher Luftverbrauch	l/min	140



2,4 kg

019270005



CHF-175,50
CHF 112,80

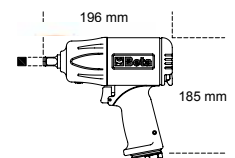

1927XM

12" Kompakter, umschaltbarer Schlagschrauber

- Einfacher Schlagmechanismus
- Sehr kompakt und leistungsstark
- Einhändig bedienbarer Umschaltknopf
- 3 justierbare An- und Abschraubpositionen
- Abgas durch Handgriff
- Balance-Haken

Drehzahl im Leerlauf	U/min	10.000
Schlagmechanismus		Einfach
Max. Drehmoment	Nm	770
Bolzen-Ø	Cl 8.8	M22●34 mm
Bolzen-Ø	Cl 12.9	M18●27 mm
Luftanschluss	GAS	1/4"
Betriebsdruck	bar	6,2
Innen-Ø Luftschlauch	mm	10
Durchschnittlicher Luftverbrauch	l/min	122



1,3 kg

019270030



CHF-351,00
CHF 208,00

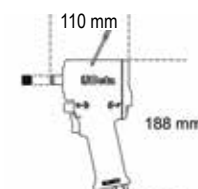

1928XM

2,9 kg 019280030

3/4" Kompakter, umschaltbarer Schlagschrauber

- Doppelter Schlagmechanismus
- Sehr kompakt und leistungsstark
- Einhändig bedienbarer Umschaltknopf
- 3 justierbare An- und Abschraubpositionen
- Abgas durch Handgriff
- Balance-Haken

Drehzahl im Leerlauf	U/min	4.800
Schlagmechanismus		Doppelt
Max. Drehmoment	Nm	1600
Bolzen-Ø	Cl 8.8	M27●41 mm
Bolzen-Ø	Cl 12.9	M24●36 mm
Luftanschluss	GAS	3/8"
Betriebsdruck	bar	6,2
Innen-Ø Luftschlauch	mm	10
Durchschnittlicher Luftverbrauch	l/min	175



1600 Nm
SEHR KOMPAKT
UND
LEISTUNGSSTARK

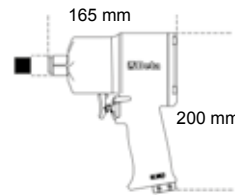

CHF 752,00
CHF 419,00

1928P

3,7 kg 019280006

3/4" Schlagschrauber mit Rechts- und Linkslauf aus Verbundwerkstoff

- Doppelter Schlagmechanismus
- Leichtes, ausgeglichenes, benutzerfreundliches Modell
- Drehrichtungsänderung über einen Hebel
- 3-stufige Einschraubung
- Luftaustritt am Griff
- Schwingungsdämpfender Griff

Drehzahl im Leerlauf	U/min	5.000
Schlagmechanismus		Doppelt
Max. Drehmoment	Nm	2100
Bolzen-Ø	Cl 8.8	M30●46 mm
Bolzen-Ø	Cl 12.9	M27●41 mm
Luftanschluss	GAS	3/8"
Betriebsdruck	bar	6,2
Innen-Ø Luftschlauch	mm	10
Durchschnittlicher Luftverbrauch	l/min	221

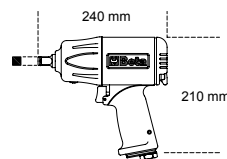

2100 Nm
SEHR KOMPAKT
UND
LEISTUNGSSTARK



CHF 1.495,00
CHF 950,00

1930LH

7,1 kg 019300030

1" Schlagschrauber mit Rechts-/Linkslauf

- Doppelschlagmechanismus
- 210 mm (8,3") Welle
- Griff mit neuem Design, 70° Neigung, um das Handgelenk nicht zu ermüden
- Mit zusätzlichem Seitengriff
- 3 verschiedene Leistungsstufen für Ein-/Ausdrehen
- Luftauslass nach unten, im unteren Bereich des Gehäuses
- Optimales Leistungs-/Gewichtverhältnis

Drehzahl im Leerlauf	U/min	6.000
Schlagmechanismus		Doppelt
Max. Drehmoment	Nm	2441
Bolzen-Ø	Cl 8.8	M36●55 mm
Bolzen-Ø	Cl 12.9	M30●46 mm

Luftanschluss	GAS	1/2"
Betriebsdruck	bar	6,2
Innen-Ø Luftschlauch	mm	13
Durchschnittlicher Luftverbrauch	l/min	280



CHF 1.680,00
CHF 1.050,00

1922P3

1,5 kg

019220013

12" Schlag Umschaltknarre

- Rocking dog" Schlagmechanismus mit doppeltem Hammer-Schlagwerk
- Leichtes Anziehen: Das Schlagsystem beseitigt das Drehen des Handgelenks am Ende des Anziehvorgangs und reduziert so die Arbeitszeiten
- Kompakt und leistungsstark: Das maximal erreichbare Drehmoment ist erheblich höher als jenes, das mit einer normalen Knarre erreicht werden kann
- Ergonomischer Gummigriff

136 Nm HOHE DREHMOMENTE OHNE GEGENSCHLÄGE AM HANDGELENK

CHF 549,00
CHF 355,50



292 mm

Drehzahl im Leerlauf	U/min	600
Max. Drehmoment	Nm	136
Bolzen-Ø	Cl 8.8	M12●18 mm
Bolzen-Ø	Cl 12.9	M10●16 mm
Luftanschluss	GAS	1/4"
Betriebsdruck	bar	6,2
Innen-Ø Luftschlauch	mm	10
Durchschnittlicher Luftverbrauch	l/min	113

720ME/C8

12" 8 Sechskant-Steckschlüssel für Maschineneinsatz



○ 5-6-8-10-12-14-17-19 mm



270x120x45 mm



007200525

CHF 194,50
CHF 126,50

720/C24

12" Kraftsteckschlüsselsatz, 24-teilig, Innenvierkant 1/2" phosphatiert, im Blechkasten



007200904

CHF 531,00
CHF 345,00

420x185x60 mm



	720	10-12-13-14-15-16-17-18 19-21-22-24-27-30-32 mm
	720L	13-17-19-21-22-24 mm
	720LC	17-19-21 mm

720LC/C3

12" Kraftsteckschlüsselsatz, 3-teilig, mit Polymereinsätzen für Radmuttern, im Kunststoffkoffer



○ 17-19-21 mm

007200653

CHF 50,50
CHF 33,50



148x132x44 mm



728/C10

5,7 kg

007280910

3/4" Kraftsteckschlüsselsatz, 10-teilig



○ 17-19-22-24-27-30
32-36-41-46 mm

CHF 448,00
CHF 285,00

275x120x65 mm



720/C12

007200912

12" 12 Kraftsteckschlüssel



○ 10-11-12-13-14-17-19
22-24-27-30-32 mm

CHF 247,50
CHF 162,00

195x80x55 mm



1933

380 g 019330001

Einhandstabschleifer

- Lieferung mit Ø 3 und 6 mm Spannzange

Drehzahl im Leerlauf	U/min	25.000
Spannzange	mm	3-6
Mobisleistung	kW	0,20
Luftanschluss	GAS	1/4"
Betriebsdruck	bar	6,2
Innen-Ø Luftschlauch	mm	10
Durchschnittlicher Luftverbrauch	l/min	230



CE CHF 185,00
CHF 119,00

1933L

670 g 019330015

Einhandstabschleifer mit langer Antriebsspinde

- Lieferung mit Ø 3 und 6 mm Spannzange

Drehzahl im Leerlauf	rpm	25.000
Spannzange	mm	3-6
Mobisleistung	kW	0,20
Bohrfutteraufnahme	GAS	1/4"
Betriebsdruck	bar	6,2
Innen-Ø Luftschlauch	mm	10
Durchschnittlicher Luftverbrauch	l/min	370



CE CHF 236,00
CHF 147,00

1936

Winkelschleifer

- Äußerst kompaktes und handliches Modell
- Mit "Air Governor" für die automatische Kontrolle der Höchstgeschwindigkeit
- Seitengriff zur Rechts-/Linksnutzung
- Befestigung der Antriebswelle durch eine "Spindle Lock" Taste
- Zubehör für einen schnellen Austausch der Scheiben
- Schnell, durch eine Schnellausklinkvorrichtung in neun verschiedenen Positionen einstellbare Schutzhaube
- Luftaustritt hinten

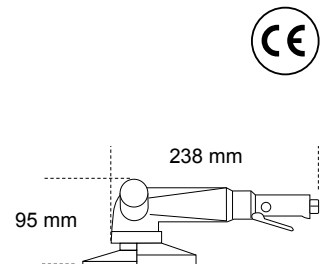

CE

	kg	CHF
1936/4A	1,8	CHF 572,00 CHF 360,00
1936/5A	1,9	CHF 572,00 CHF 378,50

		1936/4A	1936/5A
Drehzahl im Leerlauf	rpm	11.000	10.000
Tellergröße	mm	115	125
Mobisleistung	kW	0,66	0,66
Bohrfutteraufnahme	M	14	14
Luftanschluss	GAS	1/4"	1/4"
Betriebsdruck	bar	6,2	6,2
Innen-Ø Luftschlauch	mm	10	10
Durchschnittlicher Luftverbrauch	l/min	390	390

1942A

550 g 019420000

Blechsäge

- Leistungsstarkes, handliches Werkzeug
- Ideal zum Schneiden von Karosserien, Auslassen und Auspuffen, Aluminium und Kunststoffen
- Komplett mit Gummigriff, PVC-Abflussrohr und Anschlusschlauch geliefert
- Luftaustritt hinten

Hubzahl/Min.		10.000
Hublänge	mm	10
Luftanschluss	GAS	1/4"
Betriebsdruck	bar	6,2
Innen-Ø Luftschlauch	mm	8
Durchschnittlicher Luftverbrauch	l/min	75



CE CHF 425,00
CHF 279,00

1946

Pneumatische Blindnietpistole

- Mit auswechselbaren Mundstücken für Nieten Ø 2,4 - 3,2 - 4,0 - 4,8 mm, Dornauffangbehälter und Ausgleichseil geliefert

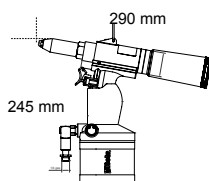

Material/Niet	2,4	3,2	4	4,8
Kupfer	✓	✓	✓	✓
Aluminium	✓	✓	✓	✓
Stahl	✓	✓	✓	
Edelstahl	✓	✓	✓	

Zugkraft	8.000 N
Hublänge	14 mm
Max. Ø Nieten	Ø Edelstahl 4,8 mm
Luftanschluss	1/4" GAS
Betriebsdruck	6,2 bar
Innen-Ø Luftschauch	6 mm
Durchschnittlicher Luftverbrauch	1,2 l/Ablauf



1,5 kg

019460001



CHF 259,00
CHF 169,90



1946C 7,8

Blindnietpistole mit automatischer Absaugung

- Für den Einsatz mit Stahl-, Edelstahl-, Aluminium- und Kupfernieten 4,8 - 5,6 - 6,4 - 7,8 mm
- Konisches Spitz-Mundstück
- Leistungsstark und handlich, mit Griff aus Verbundwerkstoff
- Mit Nietdornsammler und Spritze für die Schmierung
- Den Ansaughahn max. geöffnet halten (Teil 58)

Material/Niet	2,4	3,2	4	4,8
Kupfer	✓	✓	✓	✓
Aluminium	✓	✓	✓	✓
Stahl	✓	✓	✓	
Edelstahl	✓	✓	✓	

Zugkraft	16.900 N
Hublänge	22,5 mm
Max. Ø Nieten	Ø Edelstahl 7,8 mm
Luftanschluss	1/4" GAS
Betriebsdruck	6,2 bar
Innen-Ø Luftschauch	10 mm
Durchschnittlicher Luftverbrauch	4,9 l/Ablauf



1,8 kg

019460008



CHF 1.270,00
CHF 820,00

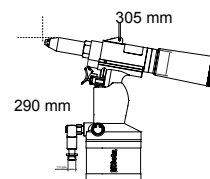

1949F2

Ausblaspistole mit progressiv dosierbarer Blaswirkung

- Aus hoch widerstandsfähigem, stoß- und kratzfestem sowie wärmeisoliertem Kunststoffverbundmaterial
- Das Sonderventil und der Hebel ermöglichen die allmähliche Öffnung des Kreises, wodurch der Luftdurchfluss optimiert wird
- Spitze mit Sicherheitskegel aus Kunststoff für ein sicheres Handling bei Nichtgebrauch



Messinginsatz, Innengewinde	GAS	1/4"
Betriebsdruck	bar	4-8
Max. Betriebsdruck	bar	12
Betriebstemperatur	°C	-20+70

Ø 1/4" GAS BSP

019490028

CHF 22,50
CHF 13,50

1948

Gravurstift

- Aufgrund der Wolframkarbidspitze ermöglicht dieses Werkzeug das Gravieren von Werkstoffen wie Stahl, Edelstahl, Aluminium, Glas, Stein und Keramik
- Komplett mit Geschwindigkeitsregler und Anschlusschlauch aus PVC, 1,5 m lang, geliefert



Schlagzahl/Min.	3.500 ± 3.800
Maximale Härte	60 HRC
Luftanschluss	1/4" GAS
Betriebsdruck	6,2 bar
Durchschnittlicher Luftverbrauch	50 l/min
Gewicht	150 g

019480001

CHF 417,00
CHF 260,00



RENEGADE

SPORTLICHER-MODISCHER-STIL



EN ISO
20345
2022



7340VA

Schuhe RENEGADE aus hoch atmungsaktivem Mesh-Gewebe, mit Schnürsystem ATOP

495 g

CHF 219,00
CHF 139,50



S1PS FO SR HRO

Verfügbare Größen: von 37 bis 48
von 073400537 bis 073400548

7340G

Schuhe RENEGADE aus hoch atmungsaktivem Mesh-Gewebe, mit traditionellem Schnürsystem

495 g

CHF 178,00
CHF 114,00



S1PS FO SR HRO

Verfügbare Größen: von 37 bis 48
von 073400637 bis 073400648

7341V

Schuhe RENEGADE aus festem und hoch atmungsaktivem geflochtenem Gewebe, mit grünen Details

495 g

CHF 187,50
CHF 118,50



S1PS FO SR HRO

Verfügbare Größen: von 37 bis 48
von 073410537 bis 073410548

7341Y

Schuhe RENEGADE aus festem und hoch atmungsaktivem geflochtenem Gewebe, mit gelben Details

495 g

CHF 187,50
CHF 118,50



S1PS FO SR HRO

Verfügbare Größen: von 37 bis 48
von 073410637 bis 073410648

7342N

Schuhe RENEGADE aus Mikrofaser, wasserabweisend

500 g

CHF 199,00
CHF 126,00



S3S FO SR HRO

Verfügbare Größen: von 37 bis 48
von 073420537 bis 073420548

7343N

Schnür-Stiefel RENEGADE aus Mikrofaser, wasserabweisend

510 g

CHF 216,50
CHF 137,00



S3S FO SR HRO

Verfügbare Größen: von 37 bis 48
von 073430537 bis 073430548

FitEvolution

DAS PATENTIERTE SYSTEM



7272V

550 g

Schuhe FitEvolution aus festem und hoch atmungsaktivem geflochtenem Gewebe

CHF 189,50
CHF 118,00



S1 PS FO SR ESD

Verfügbare Größen: von 37 bis 48
von 072720137 bis 072720148

7270Y

550 g

Schuhe FitEvolution aus hoch atmungsaktivem Mesh-Gewebe

CHF 189,50
CHF 118,00



S1 PS FO SR ESD

Verfügbare Größen: von 37 bis 48
von 072700137 bis 072700148

7271V

550 g

Schuhe FitEvolution aus Wildleder, perforiert

CHF 189,50
CHF 118,00



S1 PS FO SR ESD

Verfügbare Größen: von 37 bis 48
von 072710137 bis 072710148

7273G

590 g

Schuhe FitEvolution aus Nubukleder, wasserabweisend

CHF 194,50
CHF 121,00



S3 S FO SR ESD

Verfügbare Größen: von 37 bis 48
von 072730137 bis 072730148

7274G

650 g

Schuhe FitEvolution aus Nubukleder, wasserabweisend

CHF 201,50
CHF 125,00



S3 S FO SR ESD

Verfügbare Größen: von 37 bis 48
von 072740237 bis 072740248

7275N

590 g

Schuhe FitEvolution aus Mikrofaser, wasserabweisend

CHF 194,50
CHF 122,00



S3 S FO SR ESD

Verfügbare Größen: von 37 bis 48
von 072750237 bis 072750248

Beta
O-Gravity



- Fersenstütze
- Zwischensohle aus Ethylen-Vinylacetat (EVA)

- Zehenschutzkappe aus carbonfaser
- Durchtrittssichere einlage aus Verbundmaterial

7352B

450 g

Schuhe aus Mesh-Gewebe, hoch atmungsaktiv, mit TPU-Einsätzen

- Stretch „Slip-on“ Schuhkragen

CHF 169,00
CHF 110,00

EN ISO 20345:2022 + A1:2024



S1PL FO SR HRO

Verfügbare Größen: von 38 bis 48
von 073520138 bis 073520148

7352G

450 g

Schuhe aus Mesh-Gewebe, wasserabweisend, mit TPU-Einsätzen

- Traditionelle Schnürsenkel

CHF 175,00
CHF 119,00

EN ISO 20345 2011



S1P HRO SRC ESD



Verfügbare Größen: von 38 bis 48
von 073520338 bis 073520348

7354N

460 g

Schuhe aus Mesh-Gewebe, wasserabweisend, mit TPU-Einsätzen

- Stretch „Slip-on“ Schuhkragen

CHF 174,50
CHF 113,00

EN ISO 20345:2022 + A1:2024



S3L FO SR HRO

Verfügbare Größen: von 38 bis 48
von 073540038 bis 073540048

7356G

460 g

Schuhe O-Gravity, ultraleicht, aus Mikrofaser, wasserabweisend

- Stretch „Slip-on“ Schuhkragen

CHF 180,00
CHF 119,50

EN ISO 20345:2022 + A1:2024



S3L FO SR HRO

Verfügbare Größen: von 38 bis 48
von 073560038 bis 073560048

7372B

450 g

Schuhe O-Gravity, ultraleicht, aus festem und sehr atmungsaktivem geflochtenem Gewebe

- Traditionelle Schnürsenkel

CHF 178,50
CHF 117,50

EN ISO 20345 2011



S1P HRO SRC



Verfügbare Größen: von 38 bis 46
von 073720038 bis 073720046

7352LG

390 g

Schuhe O-Gravity, ultraleicht, aus hoch atmungsaktivem Mesh-Gewebe Oberschuh mit speziellen Leuchtmaschen

- Stretch „Slip-on“ Schuhkragen

CHF 174,50
CHF 118,00

EN ISO 20345:2022 + A1:2024



S1PL FO SR HRO

Verfügbare Größen: von 34 bis 42
von 073520234 bis 073520242

ACTIVE



- Zehenschutzkappe aus compound-material
- Durchtrittssichere einlage aus compound-faser

7320NA

♁ 550 g

Schuhe aus Nubukleder, wasserabweisend, mit abriebfester Verstärkung auf der Zehenschutzkappe

CHF 97,00
CHF 65,50

EN ISO 20345:2022 + A1:2024



S3L FO SR

Verfügbare Größen: von 35 bis 48
☒ von 073200535 bis 073200548

7316NG

♁ 510 g

Schuhe aus hoch atmungsaktivem Mesh-Gewebe und Wildleder, mit Fersenstütze

CHF 107,50
CHF 75,00

EN ISO 20345 2011



S1P SRC ESD



Verfügbare Größen: von 35 bis 48
☒ von 073160635 bis 073160648

7321NA

♁ 570 g

Schuhe aus Nubukleder, wasserabweisend, rasch abstreifbar, mit abriebfester Verstärkung auf der Zehenschutzkappe

CHF 100,00
CHF 68,50

EN ISO 20345:2022 + A1:2024



DÉLAÇAGE RAPIDE

7322SA

♁ 570 g

Textilschuhe, hoch abriebfest, mit Fersenstütze

CHF 105,00
CHF 73,00

EN ISO 20345:2022 + A1:2024



S3 SRC

Verfügbare Größen: von 35 bis 48
☒ von 073220435 bis 073220448

S3L FO SR

Verfügbare Größen: von 35 bis 48
☒ von 073210535 bis 073210548

7317NA

♁ 550 g

Wildlederschuhe, perforiert mit Mikrofaserverstärkung im Fersenbereich

CHF 92,00
CHF 64,00

EN ISO 20345:2022 + A1:2024



S1PL FO SR

Verfügbare Größen: von 35 bis 48
☒ von 073170135 bis 073170148

7214G

♁ 500 g

Schuhe aus "Action"-Nubukleder, wasserabweisend, mit abriebfestem Einsatz im Zehenschutzkappenbereich

CHF 97,50
CHF 67,00



S3 SRC ESD

Verfügbare Größen: von 35 bis 48
☒ von 072140235 bis 072140248



BASIC



- Zehenschutzkappe aus Stahl
- Durchtrittssichere Einlage aus Stahl

7241NC

Lederschuhe, wasserabweisend

~~CHF 55,50~~
CHF 37,50



S3 FO SR

Verfügbare Größen: von 35 bis 48
☞ von 072411635 bis 072411648

7243NC

Schnür-Lederstiefel, wasserabweisend, rasch abstreifbar

~~CHF 57,50~~
CHF 39,00



**RASCH
ABSTREIFBAR**

S3 FO SR RS

Verfügbare Größen: von 35 bis 48
☞ von 072431635 bis 072431648

7246NB

Wildlederschuhe, perforiert

~~CHF 53,50~~
CHF 37,00



S1P FO SR

Verfügbare Größen: von 35 bis 48
☞ von 072461635 bis 072461648

7248NB

Schnür-Wildlederschuhe, rasch abstreifbar

~~CHF 57,50~~
CHF 39,00



**RASCH
ABSTREIFBAR**

S1P FO SR RS

Verfügbare Größen: von 35 bis 48
☞ von 072481635 bis 072481648

7247NB

Sicherheitsledersandalen BASIC

~~CHF 53,00~~
CHF 37,00



S1P FO SR

Verfügbare Größen: von 35 bis 48
☞ von 072470635 bis 072470648

7245NB

Arbeitsschuh aus Leder, wasserabweisend, mit vorderem Schutz und Klettverschluss

~~CHF 62,00~~
CHF 41,50



**RASCH
ABSTREIFBAR**

S3 FO SR RS

Verfügbare Größen: von 35 bis 48
☞ von 072451635 bis 072451648

NEW**BASIC PLUS**

- Zehenschutzkappe aus Verbundmaterial
- Durchtrittssichere Einlage aus Verbundfaser

**7200BP**

Schuhe aus Wildleder mit Einsätzen aus hoch atmungsaktivem Mesh-Gewebe

~~CHF 67,00~~
CHF 46,00

**S1PS FO SR**

Verfügbare Größen: von 35 bis 48
 von 072000635 bis 072000648

7201BP

Sandalen aus Wildleder mit Klettverschluss

~~CHF 72,00~~
CHF 48,00

**S1PS FO SR**

Verfügbare Größen: von 35 bis 48
 von 072010635 bis 072010648

7202BP

Schuhe aus wasserabweisendem Glattleder

~~CHF 69,50~~
CHF 48,00

**S3S FO SR**

Verfügbare Größen: von 35 bis 48
 von 072020635 bis 072020648

7203BP

Schnür-Stiefel aus wasserabweisendem Glattleder, rasch abstreifbar

~~CHF 77,00~~
CHF 52,50

**RASCH
ABSTREIFBAR****S3S FO SR RS**

Verfügbare Größen: von 35 bis 48
 von 072030635 bis 072030648

**RASCH
ABSTREIFBAR****7204BP**

Arbeitsschuh aus Leder aus wasserabweisendem Glattleder, rasch abstreifbar, mit vorderem Schutz und Klettverschluss. Laufsohle aus hochfestem Gummi.

~~CHF 96,50~~
CHF 64,00

S3S FO SR HRO RS

Verfügbare Größen: von 35 bis 48
 von 072040635 bis 072040648

NEW

TOP LINE
HIGH PERFORMANCE



7342N
Renegade  94

7569NG

3-in-1-Jacke, wasserdicht

- **Äußere Jacke:** 100 % Polyester
- Jacke mit wasserdichter, winddichter und atmungsaktiver TPU-Membran (Wassersäulenbeständigkeit bis zu 8.000 mm - Atmungsaktivität 3.000 mvp)
- **Innenweste** 100 % Nylon und 100% Polyester-Wattierung, 100 g/m²

CHF 206,00
CHF 138,00



	XS	S	M	L	XL	2XL	3XL
	075690000	075690001	075690002	075690003	075690004	075690005	075690006

7565NG

Sweatshirt, mit durchgehendem Reißverschluss

- 60 % Baumwolle, 40 % Polyester, 280 g/m²
- Elastische Taille

CHF 79,50
CHF 52,00



	XS	S	M	L	XL	2XL	3XL
	075650400	075650401	075650402	075650403	075650404	075650405	075650406

7570NG

Stretch-Mehrtaschen-Arbeitschhose

- 94 % Polyester, 6 % Spandex, 140 g/m²,
- verstärkte Taschen, elastische Taille
- Schmale Passform

CHF 86,50
CHF 59,00



	XS 46	S 48	M 50	L 52	XL 54	2XL 56	3XL 58
	075700000	075700001	075700002	075700003	075700004	075700005	075700006

7571NG

Stretch-Mehrtaschen-Arbeitsshorts

- 94 % Polyester, 6 % Spandex, 140 g/m²,
- verstärkte Taschen, elastische Taille
- Schmale Passform

CHF 74,50
CHF 49,50



	XS 46	S 48	M 50	L 52	XL 54	2XL 56	3XL 58
	075710000	075710001	075710002	075710003	075710004	075710005	075710006

7643G

Sweatshirt mit kurzem Reißverschluss,

- 80% Baumwolle, 20% Polyester, 280 g/m²
- Anthrazit/hellgrau



~~CHF 61,00~~
CHF 41,00

	XS	S	M	L	XL	2XL	3XL
	076430000	076430001	076430002	076430003	076430004	076430005	076430006

7820SG

Stretch-Mehrtaschen-Arbeits Hose, leichte Ausführung

- 39% Baumwolle, 61% Polyester
- Mechanical-Stretch-Ripstop, 170 g/m², grau Knieschonertaschen und Stretch-Einsätze an den Taillenseiten
- Normale Passform



~~CHF 78,00~~
CHF 51,00



	XS 46	S 48	M 50	L 52	XL 54	2XL 56	3XL 58
	078200100	078200101	078200102	078200103	078200104	078200105	078200106

7821SG

Stretch-Mehrtaschen-ArbeitssHORTS, leichte Ausführung

- 39% Baumwolle, 61% Polyester
- Mechanical-Stretch-Ripstop, 170 g/m², grau Knieschonertaschen und Stretch-Einsätze an den Taillenseiten
- Normale Passform



~~CHF 61,00~~
CHF 41,00



	XS 46	S 48	M 50	L 52	XL 54	2XL 56	3XL 58
	078210100	078210101	078210102	078210103	078210104	078210105	078210106



7340VA
Renegade 94

7552

Work-Poloshirt aus Baumwoll-Piqué, 200 g/m²

7552G Melange grau



7552N Schwarz



7552BL Blau



~~CHF 23,30~~
CHF 16,00

100% BAUMWOLL

	XS	S	M	L	XL	2XL	3XL
7552BL	075520300	075520301	075520302	075520303	075520304	075520305	075520306
7552G	075520400	075520401	075520402	075520403	075520404	075520405	075520406
7552N	075520500	075520501	075520502	075520503	075520504	075520505	075520506

7548T

T-Shirt mit modernem Aufdruck

- 100 % Baumwolle, 150 g/m², schwarz



~~CHF 18,30~~
CHF 11,50

	XS	S	M	L	XL	2XL	3XL
7548T	075480700	075480701	075480702	075480703	075480704	075480705	075480706

NEW

7548D

T-Shirt mit Graffiti-Aufdruck

- 100 % Baumwolle, 150 g/m², schwarz



~~CHF 18,30~~
CHF 11,50

	XS	S	M	L	XL	2XL	3XL
7548D	075480600	075480601	075480602	075480603	075480604	075480605	075480606

NEW

7528

Stretch-Arbeitsjeans

- 98% Baumwoll-Denim, 2% Stretch-Gewebe

~~CHF 76,50~~
CHF 52,00



Jeans

	XS 46	S 48	M 50	L 52	XL 54	2XL 56	3XL 58
7528	075280046	075280048	075280050	075280052	075280054	075280056	075280058

7529

Stretch-Arbeitsjeansshorts

- 98% Baumwoll-Denim, 2% Stretch-Gewebe, 280 g/m²

~~CHF 60,50~~
CHF 39,00



Jeans

	XS 46	S 48	M 50	L 52	XL 54	2XL 56	3XL 58
7529	075290046	075290048	075290050	075290052	075290054	075290056	075290058



7246NB
Basic 98

EASY LIGHT

7867G

Arbeitsweste, leichte Ausführung

~~CHF 61,50~~
CHF 41,50

- T/C Twill, 65 % Polyester, 35 % Baumwolle, 180 g/m²



	XS	S	M	L	XL	2XL	3XL	4XL	5XL
	078670800	078670801	078670802	078670803	078670804	078670805	078670806	078670807	078670808

7860

Arbeits Hose, leichte Ausführung

~~CHF 66,50~~
CHF 45,00

- T/C Twill, 65 % Polyester, 35 % Baumwolle, 180 g/m²
- Knieschonertaschen
- Einsätze: "Oxford"-Polyester/PU, 220 g/m²



Blau

Grau

7861

Leichte Arbeits-Bermudashorts

~~CHF 55,50~~
CHF 36,50

T/C Twill, 65% Polyester, 35% Baumwolle, 180 g/m²

	XS 46	S 48	M 50	L 52	XL 54	2XL 56	3XL 58	4XL 60	5XL 62
7860B	078600700	078600701	078600702	078600703	078600704	078600705	078600706	078600707	078600708
7860G	078600800	078600801	078600802	078600803	078600804	078600805	078600806	078600807	078600808

	XS 46	S 48	M 50	L 52	XL 54	2XL 56	3XL 58	4XL 60	5XL 62
7861B	078610700	078610701	078610702	078610703	078610704	078610705	078610706	078610707	078610708
7861G	078610800	078610801	078610802	078610803	078610804	078610805	078610806	078610807	078610808



Blau

Grau

7865G

Arbeitsoverall, leichte Ausführung

~~CHF 106,00~~
CHF 71,00

- T/C Twill, 65 % Polyester, 35 % Baumwolle, 180 g/m²
- Einsätze: "Oxford"-Polyester/PU, 220 g/m²
- Grau



	XS 46	S 48	M 50	L 52	XL 54	2XL 56	3XL 58	4XL 60	5XL 62
	078650800	078650801	078650802	078650803	078650804	078650805	078650806	078650807	078650808

Cotton 

7937MG

Arbeitsweste

- 97 % Baumwolle, 3 % Stretch-Gewebe, 220 g/m², grau

~~CHF 69,50~~
CHF 45,00



	XS	S	M	L	XL	2XL	3XL
	079370400	079370401	079370402	079370403	079370404	079370405	079370406

7930MG

Mehrtaschen-Arbeitshose

- 97 % Baumwolle, 3 % Stretch-Gewebe, 220 g/m², grau
- Elastische Taille

~~CHF 75,00~~
CHF 48,00



	XS 46	S 48	M 50	L 52	XL 54	2XL 56	3XL 58
	079300400	079300401	079300402	079300403	079300404	079300405	079300406

7931MG

Arbeits-Bermudashorts

- 97 % Baumwolle, 3 % Stretch-Gewebe, 220 g/m², grau

~~CHF 60,50~~
CHF 39,00



	XS 46	S 48	M 50	L 52	XL 54	2XL 56	3XL 58
	079310400	079310401	079310402	079310403	079310404	079310405	079310406

7935MG

Arbeitsoverall

- 97 % Baumwolle, 3 % Stretch-Gewebe, 220 g/m², grau

~~CHF 131,00~~
CHF 85,00



	XS 46	S 48	M 50	L 52	XL 54	2XL 56	3XL 58
	079350400	079350401	079350402	079350403	079350404	079350405	079350406



7340G

Renegade  94

9563U

Ergonomischer Bürosessel mit Armlehnen

- Rückenlehnenhöhe: 97 cm
- Maße Sitzfläche: 50 cm x 53 cm
- Gesamthöhe: 133-144 cm
- Basis: 35 cm (Beinlänge) x 49 cm (Höhe)



095630020
CHF 692,00
CHF 420,00

9563G

Bürosessel für Gäste

- Rückenlehnenhöhe: 60 cm
- Maße Sitzfläche: 45 cm x 51 cm
- Gesamthöhe: 110-120 cm
- Basis: 28 cm (Beinlänge) x 50-60 cm (Höhe)



095630050
CHF 333,00
CHF 215,00

9526F

Mini-Kühlschrank, Energieeffizienzklasse F, 65 Liter Inhalt, schwarz



095260005
CHF 706,00
CHF 460,00

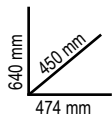

9566K

Einrichtungssatz mit 1 Tisch und 3 Hockern Art. 9566S/3, höhenverstellbar

095660500
CHF 498,00
CHF 330,00



9574

Arbeitshandschuhe mit Stretch-Manschette, Daumen- und Zeigefingerverstärkung, aus Synthetikleder, Touchscreen-fähig

CHF 50,50
CHF 31,00



	M	L	XL	2XL
9574B	095740102	095740103	095740104	095740105
95740	095740202	095740203	095740204	095740205

9525WB

Baseballkappe, weiß, mit gewölbtem Schirm

095251032
CHF 22,70
CHF 15,00

9528C

Fußball mit PU-Außenbeschichtung, Größe 5

- Umfang: 68-70 cm
- Paneele: 12
- Gewicht: 410-430 g
- Empfohlener Druck: 6-8 lbs/ 0.41 0.55bar/ 6-8 psi

095280100
CHF 38,00
CHF 25,00





2025 MOT02
WORLD
CHAMPIONSHIP

CELESTINO VIETTI

ALONSO LÓPEZ



R • PETER AG

99801639



9050 Appenzell
Kaustrasse 1
Telefon 071 787 26 12
Telefax 071 787 20 28
e-mail info@knechtle-eisenwarenag.ch

KNECHTLE EISENWAREN AG
Ihr Fachgeschäft in Appenzell