

METRICA

MADE TO MEASURE

2026

SELECTION



AKTION

ALU 60

- Reichweite 60 m
- Robustes **Alu-Gehäuse**
- **Malerfunktion:** ermöglicht das Messen von Wandflächen in einem oder mehreren Räumen (z. B. zur Festlegung von Materialmengen)
- Riesige HD-Zahlen
- Wiederaufladbarer **Li-Ionen-Akku** (USB-C)
- Ladeanzeige
- Genauigkeit +/- 2 mm
- Messung von der Vorder- oder Rückseite des Geräts möglich und Auswahl der Einheiten (Zoll, Fuß usw.)
- Lieferung mit USB-Ladekabel

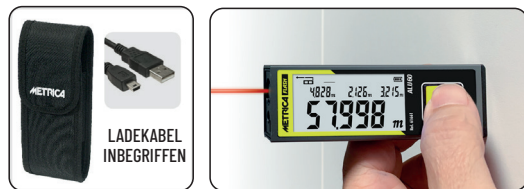
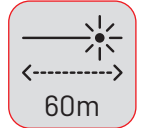

| ART. | | CHF | |
|-------|------|--------|--------|
| 61661 | 60 m | 199,70 | 102,00 |

DISPLAY BOX: wird mit 6 Stück 61661 geliefert

| ART. | | CHF | |
|-------|------|--------|--|
| 89342 | 60 m | 575,00 | |

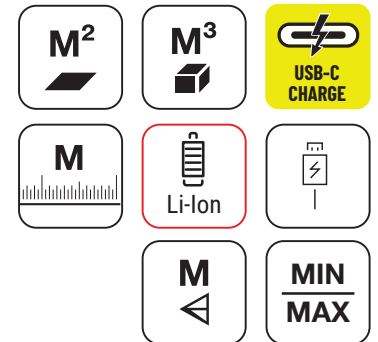

FLASH MINI ALU30

- Roter Laserpunkt
- Sehr robustes **Aluminiumgehäuse**
- Handliches Taschenformat (85 x 23 x 11,5 mm)
- Reichweite: **30 m** (im Inneren)
- Messgenauigkeit: ± 5 mm
- Kontinuierliche Messung mit Anzeige der Min/Max-Werte
- Wiederaufladbarer **Lithium-Ionen-Akku** (USB-C-Anschluss)
- Anzeige des Ladezustands
- Messung von der Vorder- oder Rückseite des Geräts und Auswahl der Einheiten (Zoll, Fuß usw.) möglich
- Wird mit USB-Ladekabel geliefert

| ART. | | CHF | |
|-------|------|-------|-------|
| 61660 | 30 m | 97,30 | 64,00 |

DISPLAY BOX: wird mit 10 Stück 61660 geliefert

| ART. | | CHF | |
|-------|------|--------|--|
| 89341 | 30 m | 590,00 | |

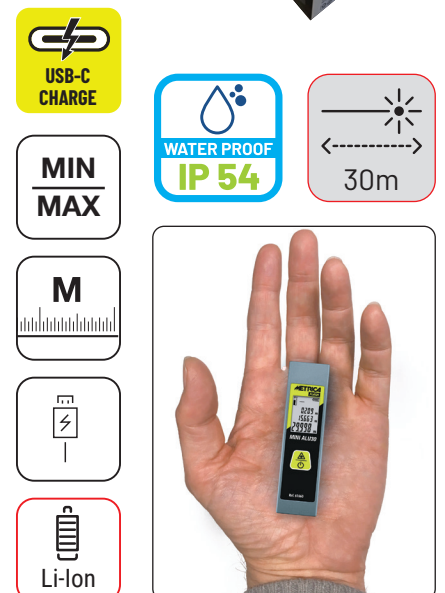

DOUBLE ALU 60 + 60 m

- **Professionelles** Modell mit Aluminiumgehäuse
- Mit einem Magneten auf der Rückseite, um das Gerät auf Metallstrukturen zu positionieren
- **Reichweite: 60 + 60 m** (intern)
- Messgenauigkeit: ± 2 mm (für jeden Strahl)
- Malerfunktion
- Automatische Berechnung von Flächen, Additionen, Subtraktionen & Volumen
- Kontinuierliche Messung mit Anzeige von Min/Max-Werten
- Wiederaufladbarer Lithium-Ionen-Akku (über USB-C-Anschluss)
- Horizontal-/Vertikal-Neigungsmesser und Anzeige v. 0° bis 90°
- Schutzart IP54

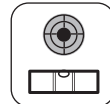
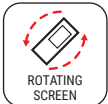
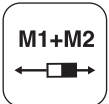
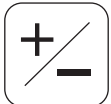
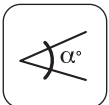
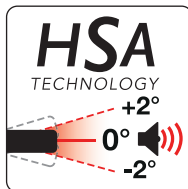

HSA TECHNOLOGY

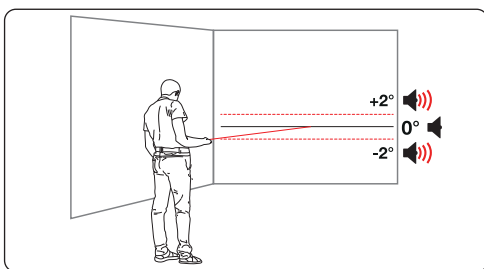

IM STEHEN MESSEN

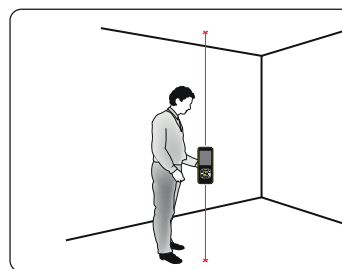

IN DER MITTE MESSEN

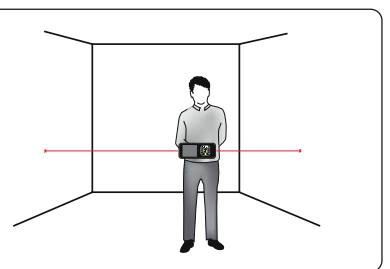

BILDSCHIRM MIT HELLEM ODER SCHWARZEM HINTERGRUND

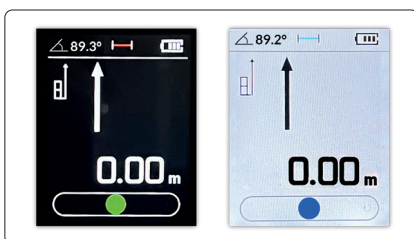

Display
EXPO ALU 60+60
Lieferung mit 4
Entfernungsmessern
61662 bei der ersten
Bestellung pro
Verkaufspunkt



| ART. | | CHF | |
|-------|-------|--------|--------|
| 61662 | 120 m | 266,80 | 154,00 |

| ART. | | CHF | |
|-------|--|--------|--|
| 89340 | | 585,00 | |

2026 SELECTION

GO 40

- Reichweite 40m
- 2 Pythagoras-Funktionen
- Ladeanzeige
- Genauigkeit +/- 2 mm

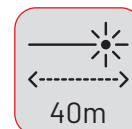

| ART. | | CHF | |
|-------|------|--------|-------|
| 61134 | 40 m | 105,70 | 78,50 |

ONE 30

- Kompakt, praktisch und einfach
- Direkte & kontinuierliche Messung
- Großes hintergrundbeleuchtetes Display mit großen Zahlen
- Ladeanzeige
- Genauigkeit +/- 2 mm
- Reichweite: 30 m



MIT TRAGERIEMEN, TASCHE UND BATTERIEN

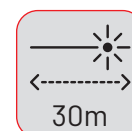

| ART. | | CHF | |
|-------|------|-------|-------|
| 61120 | 30 m | 98,20 | 68,50 |

FLASH 30 & 50 M & 80 M

- 4 Pythagoras-Funktionen
- Direkte & kontinuierliche Messung
- Diagonale Messung
- Min/Max-Funktion und 99 Speicher
- 1/4" Stativgewinde
- Genauigkeit: +/- 2 mm
- Zusätzliche Funktionen des FLASH 80 (Ref. 61180): 6 Pythagoras, Neigungsmesser und elektronische Libelle, wiederaufladbare Batterien (Micro-USB-Anschluss)



MIT TRAGERIEMEN, TASCHE UND BATTERIEN

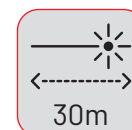

Art. 61130

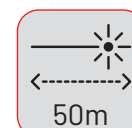

Art. 61150

| ART. | | CHF | |
|-------|------|--------|-------|
| 61130 | 30 m | 152,70 | 83,00 |
| 61150 | 50 m | 184,60 | 98,00 |



DOUBLE LASER INCLIGRAD 2

- Reichweite **50 m** (in Innenräumen): 30 m (vorne) + 20 m (hinten)
- Möglichkeit, nur den vorderen oder hinteren Strahl auszuwählen
- Aluminiumgehäuse
- Horizontaler/vertikaler Neigungsmesser und Anzeige von 0° und 90°
- Drehbares Display
- Maler-Funktion
- Genauigkeit ± 2 mm in einer Richtung
- 5 Pythagoras-Funktionen
- Integrierter Akku, USB-C



Display
DOUBLE INCLIGRAD 2
Lieferung mit 6
Entfernungsmessern 61115
bei der ersten Bestellung pro
Verkaufsspunkt

| ART. | CHF |
|-------|--------|
| 89339 | 760,00 |



NEW

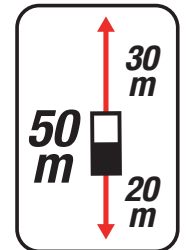

| ART. | | CHF |
|-------|------|---------------|
| 61115 | 50 m | 201,40 144,00 |

MINI FLASH 30 M **MINI 30**

- Hintergrundbeleuchtetes 3-zeiliges Display
- Kontinuierliche Messfunktion mit MAX und MIN
- Entfernungen, Flächen, Volumen
- 2 Pythagoras-Funktionen
- 19 Speicherplätze
- Automatische Abschaltung
- Mit Handgelenkband
- Integrierter wiederaufladbarer Lithium-Ionen-Akku
- Lieferung mit Etui



Display
Mini-Flash 30 m
Lieferung mit 6
Entfernungsmessern 61111
bei der ersten Bestellung pro
Verkaufsspunkt

| ART. | CHF |
|-------|--------|
| 89331 | 365,00 |



NEW



| ART. | | CHF |
|-------|------|--------------|
| 61111 | 30 m | 120,00 68,50 |

FLASH GREEN 60 & 100 M

- **GRÜNER** Laserstrahl, der im Freien oder bei hellem Licht gut sichtbar ist
- **Malerfunktion:** Hiermit kann man die Wandflächen in einem oder mehreren Räumen messen (z. B. um Materialmengen zu bestimmen).
- Display mit hellem Hintergrund für bessere Lesbarkeit im Freien
- Neigungsmesser
- Sofortige & kontinuierliche Messung
- Lieferung mit Batterien und Li-Ionen-Akku
- Speicher: 30 Messungen
- Lieferung mit Tasche & Akku-Ladekabel
- Genauigkeit +/- 2 mm
- **HSA Technology:** Horizontaler akustischer Assistent, der das genauere Messen erleichtert. Die Messung wird durch einen Signalton erleichtert, der ertönt, wenn das Instrument $\pm 2^\circ$ horizontal positioniert wird

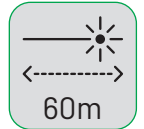

Art. 61060

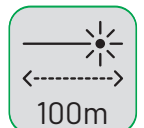

Art. 61100



| ART. | | CHF | |
|-------|-------|--------|--------|
| 61060 | 60 m | 234,90 | 156,00 |
| 61100 | 100 m | 282,80 | 192,00 |



FLASH 80 M

- Direkte und kontinuierliche Messungen
- Diagonalmessung
- Min-/Max- und Speicherfunktion
- 1/4"-Anschluss für Stativ
- Genauigkeit: +/- 2 mm
- 6 Pythagoras-Funktionen, Neigungsmesser und elektronische Libelle, wiederaufladbare Batterien (Micro-USB-Anschluss)

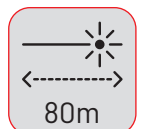

Art. 61180



MIT TRAGERIEMEN,
TASCHE UND
BATTERIEN



| ART. | | CHF | |
|-------|------|--------|--------|
| 61180 | 80 m | 268,50 | 160,00 |



FLASH 300 Zoom

- Integrierte Kamera zur Suche von Messpunkten
- 2x und 4x Zoom
- HD-Fotos mit Messung
- IP65
- **Kabelloses Aufladen (WIRELESS)**
- Reichweite: 300 m
- Genauigkeit: ± 2 mm
- Punkt-zu-Punkt-Messung (P2P)
- Hochpräziser Neigungssensor
- 3" HD-Farbbildschirm
- Display-Helligkeit: innen/außen
- Lieferung mit 2 AAA Ni-Mh-Akkus, die über den USB-C-Anschluss aufgeladen werden können
- **HSA Technology:** Horizontaler akustischer Assistent, der das genauere Messen erleichtert. Die Messung wird durch einen Signalton erleichtert, der ertönt, wenn das Instrument $\pm 2^\circ$ horizontal positioniert wird

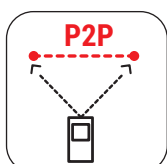
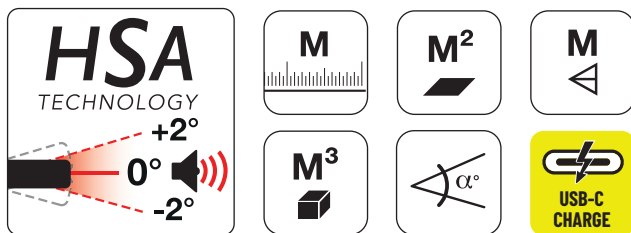

POINT 2 POINT

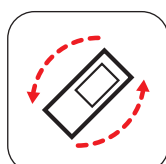

BILDSCHIRM ANPASSBAR

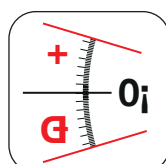

NEIGUNSSENSOR

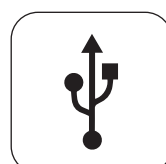

USB

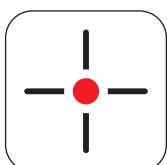
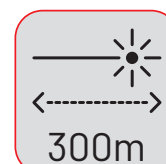

KAMERA MIT PUNKTSUCHE



SPEICHER : 100 BILDER



AUFLADEN DURCH INDUKTION



ALARMFUNKTION

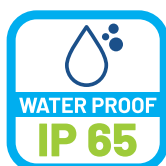

SCHUTZART

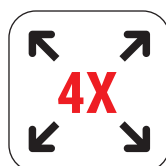

4X-ZOOM



Art. 09080
GESCHENK
METRICA
UTILITY MESSER

| ART. | | CHF |
|-------|-------|---------------|
| 61270 | 300 m | 771,90 495,00 |

2026 SELECTION

FLASH c100

- **Fotokamera mit Zielhilfe:** ermöglicht es, zu messen, ohne den roten Punkt zu sehen.
- Messen von Flächen, Volumen, 6 Pythagoras
- Direkte & kontinuierliche Messung
- Min/Max-Funktion und Speicherplätze
- Lieferung mit USB/Micro-USB-Kabel & wiederaufladbaren Batterien & Tasche
- Ladeanzeige
- Genauigkeit: +/- 2 mm



IDEAL FÜR MESSUNGEN IM FREIEN

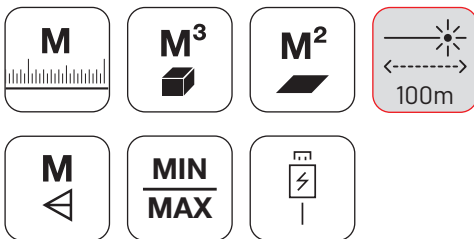

| ART. | | CHF | |
|-------|-------|--------|--------|
| 61186 | 100 m | 526,90 | 301,40 |

FLASH 120 zoom

- **Kamera mit 4-fach-Zoom und Sucher**
- **Foto** des gemessenen Punktes mit Messwertspeicher
- Video- und Sprachaufzeichnung
- **Malerfunktion** mit automatischer Berechnung des Umfangs, der Bodenfläche und der 4 Wänden eines Raumes
- Zweifacher digitaler Neigungsmesser (horizontal und vertikal)
- Kontinuierliche Messfunktion, bei der die Max-/Min-Werte immer angezeigt werden
- 7 Pythagoras-Funktionen
- Geführtes Anreißen
- Entfernungen, Flächen, Volumen
- Summieren und Subtrahieren von Distanzen, Flächen und Volumen
- **16 Gigas interner Speicher**
- PC-Verbindungskabel / Aufladen
- Wiederaufladbare Batterien
- Genauigkeit: +/- 2 mm



CAMERA ZOOM 4X

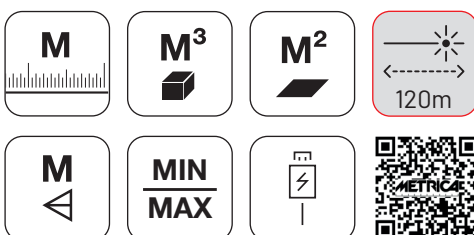

| ART. | | CHF | |
|-------|-------|--------|--------|
| 61190 | 120 m | 607,50 | 417,00 |

SATZ - LASER CROSS GREEN

- Projiziert eine selbstnivellierende grüne horizontale und/oder vertikale Linie.
- Lieferung mit 1,50 m **Stahlstativ** mit Tasche und 2 Alkalibatterien
- Reichweite: 15 m oder 40 m mit Empfänger (nicht im Lieferumfang enthalten)
- Neigungsmöglichkeit (für Treppen)
- 3-stufige Einstellung der Strahlintensität
- Ideal für schnelle und einfache Arbeiten in Innenräumen



| ART. | | | CHF | |
|-------|--------------------------------------|-----------------|--------|-------|
| 61423 | ● | 65 x 65 x 40 mm | 125,90 | 94,00 |

LASERBOX 2

- Projiziert eine feste oder selbstnivellierende vertikale und horizontale Ebene für den Innen- und Außenbereich mit dem Empfänger Art.. 60749 (nicht im Lieferumfang enthalten)
- Reichweite: 30 m oder 50 m mit Empfänger
- Neigungsmöglichkeit
- Magnet auf der Rückseite
- Lieferung mit 2 wiederaufladbaren Batterien über USB-C-Anschluss

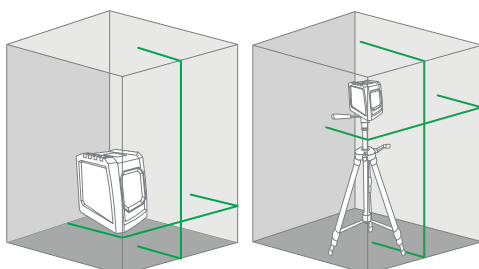

| ART. | REICHWEITE | REICHWEITE MIT EMPFÄNGER | CHF | |
|--------|------------|--------------------------|--------|--------|
| 61302M | 30 m | 50 m | 276,90 | 155,00 |



2026 SELECTION

CROSS GREEN

- **Grünes** Laser-Nivelliergerät. Projiziert eine horizontale und eine vertikale Ebene, die 1 Kreuz auf der Wand bilden
- Verwendung im Innen-/Außenbereich (mit Empfänger nicht enthalten, Art.-Nr. 60749)
- Magnetischer Sockel und Metalldeckel für einfaches Stapeln
- Interner, wiederaufladbarer **Li-Ionen-Akku** (USB-Kabel)



| ART. | REICHWEITE Ø* | REICHWEITE MIT EMPFÄNGER Ø* | CHF |
|-------|---------------|-----------------------------|---------------|
| 61432 | 30 m | 50 m | 233,30 138,00 |

SATZ - CROSS GREEN

- Paket wird mit einem 1,5 m hohen Stahlstativ mit Tragetasche geliefert (Art.-Nr. 60599)
- Ideales Paket für Arbeiten im Innenbereich

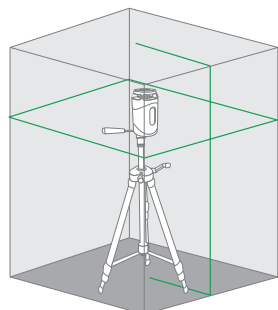

| ART. | REICHWEITE Ø* | REICHWEITE MIT EMPFÄNGER Ø* | CHF |
|-------|---------------|-----------------------------|---------------|
| 89327 | 30 m | 50 m | 268,50 162,00 |

* horizontaler Laser

**BEST
SELLER**

FLASH GREEN 360° "DIE LASERDOSE"

- Grünes Laser-Nivelliergerät. Projiziert: eine horizontale 360°-Ebene plus eine vertikale 90°-Ebene, die ein Kreuz auf der Wand bildet
- Laser mit einstellbarer Intensität für längere Akkulaufzeit
- Innen-/Außeneinsatz (mit Empfänger, nicht im Lieferumfang enthalten Art. 60749)
- Magnetische Basis und Metallabdeckung für einfaches Stapeln: Richtet die vertikalen Linien von zwei Geräten perfekt zueinander aus
- Interner Li-Ionen-Akku, der über das mitgelieferte USB-Kabel aufgeladen werden kann



GETRÄNKEDOSE

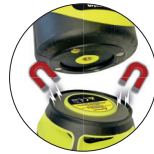

LADEANZEIGE



| ART. | | REICHWEITE Ø* | REICHWEITE MIT EMPFÄNGER Ø* | CHF | |
|-------|---|---------------|-----------------------------|--------|--------|
| 61435 | ● | 80 m | 120 m | 288,60 | 180,00 |

* horizontaler Laser

SATZ - "DIE LASERDOSE"

- Paket wird mit einem 1,5 m hohen Stahlstativ mit Tragetasche geliefert (Art.-Nr. 60599)
- Ideal für Innenausstatter und Trockenbauer

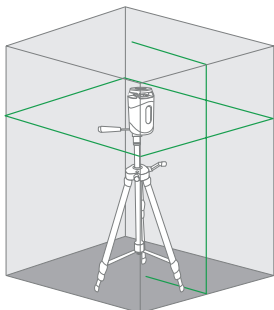

| ART. | | REICHWEITE Ø* | REICHWEITE MIT EMPFÄNGER Ø* | CHF | |
|-------|---|---------------|-----------------------------|--------|--------|
| 89328 | ● | 80 m | 120 m | 327,20 | 210,00 |

NEW



2026 SELECTION

GROUND 360° GREEN

- Projiziert 1 horizontale 360°-Laserebene in **Bodennähe (ca. 7 mm)** + 1 vertikale Laserebene
- Manuelle Einstellung der Laserintensität
- Möglichkeit, das Pendelsystem zu blockieren
- Pulsmodus zur Verwendung mit einem Empfänger (nicht im Lieferumfang enthalten).
- Kompaktes und robustes Modell
- Wird mit einer magnetischen Wandhalterung, einer Zielscheibe, einem USB-C-Kabel und einer Tasche geliefert
- Li-Ionen-Akku, aufladbar über USB-C-Kabel im Lieferumfang enthalten



**SPEZIELL FÜR
ESTRICH &
FLIESENLEGER**

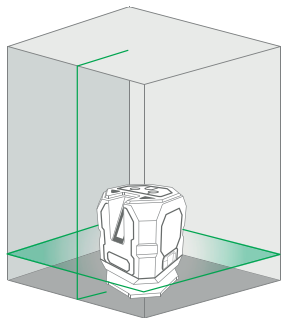

Art. 09036
GESCHENK
CUTTER
METRICA ONE
"ALL BLACK" 1MM



LADEANZEIGE

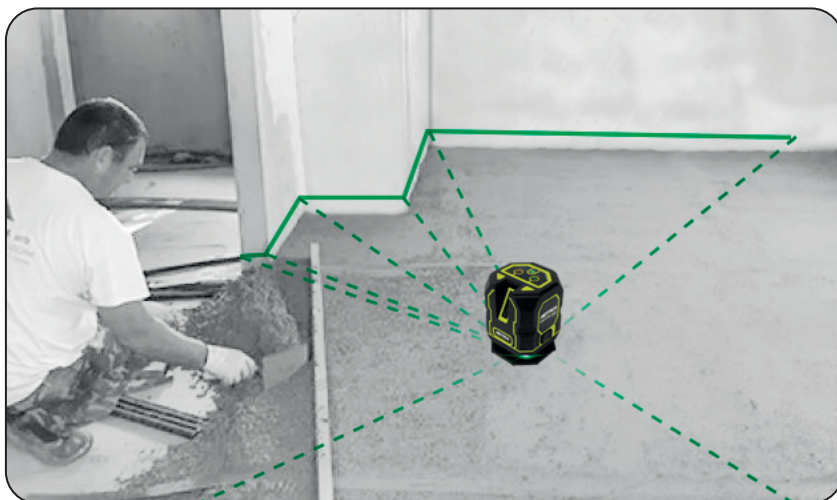

| ART. | REICHWEITE Ø* | REICHWEITE MIT EMPFÄNGER Ø* | CHF | |
|-------|---------------|-----------------------------|--------|--------|
| 61425 | 60 m | 100 m | 318,80 | 228,00 |

* horizontaler Laser

3D ACTION GREEN

- Projiziert **3 Laserebenen um 360°**: eine horizontale und zwei vertikale Ebenen
- Soft-Touch-Tasten
- **2 Lithium-Ionen-Akkus** mit einer Betriebsdauer von **je 10 Stunden**, die im Gerät oder außerhalb des Geräts aufgeladen werden können
- **Fernbedienung** zur Steuerung der Laserstrahlen und zur Einstellung der Strahlintensität im Lieferumfang enthalten
- Lieferung mit schwenkbarer magnetischer Wandhalterung, Zielscheibe, USB-Kabel und Tasche mit stoßfestem technischem Schaumstoff für den Transport
- 1/4"- und 5/8"-Gewinde für Stativ



FERNBEDIENUNG

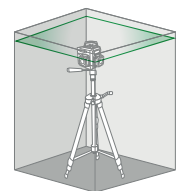
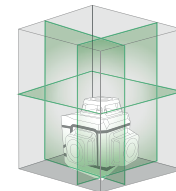
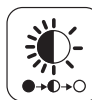
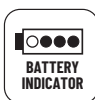
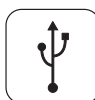

| ART. | REICHWEITE Ø* | REICHWEITE MIT EMPFÄNGER Ø* | CHF | |
|-------|---------------|-----------------------------|--------|--------|
| 61438 | 60 m | 100 m | 570,60 | 340,00 |



LADEANZEIGE



* horizontaler Laser

SATZ - 3D ACTION GREEN

- Satz inklusive 1,50 m hohem Stahlstativ mit Tasche (Art. 60599)
- Ideale für Trockenbauer, Fliesenleger und Elektriker

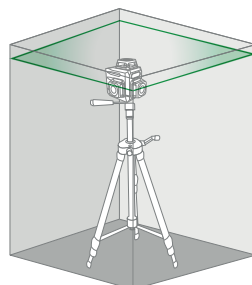
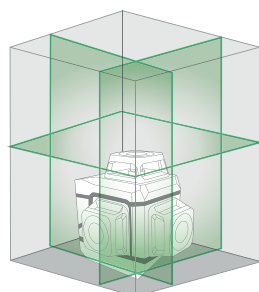

| ART. | REICHWEITE Ø* | REICHWEITE MIT EMPFÄNGER Ø* | CHF | |
|-------|---------------|-----------------------------|--------|--------|
| 89330 | 60 m | 100 m | 604,10 | 366,00 |



NEW



3D MINI GREEN

- Projiziert **drei vollständige 360°-Laserstrahlen**
- **Kompaktes** Design
- 1/4"-Anschluss/Gewinde für Stativ
- Integrierter wiederaufladbarer **Li-Ionen-Akku**, aufladbar über USB-C-Anschluss, USB-Kabel im Lieferumfang
- Lieferung mit Fernbedienung, mit der die Lichtstrahlen nach Wahl aktiviert und deren Intensität eingestellt werden kann (Batteriesparmodus = längere Betriebsdauer)
- Pulsationssystem (für die Verwendung des Empfängers) am Gerät zuschaltbar
- Lieferung mit Tasche und magnetischer Wandhalterung

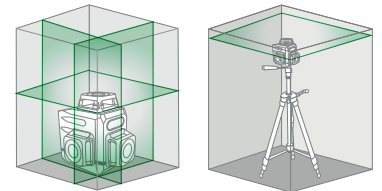
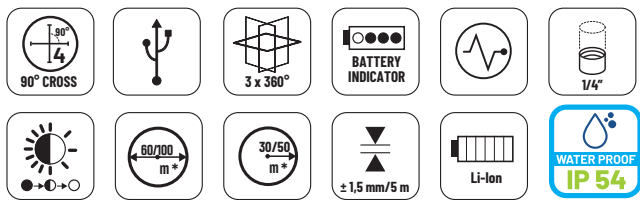

| ART. | REICHWEITE Ø* | REICHWEITE MIT EMPFÄNGER Ø* | CHF | |
|-------|---------------|-----------------------------|--------|--------|
| 60845 | 60 m | 100 m | 468,20 | 343,00 |



* horizontaler Laser

SATZ - 3D MINI GREEN

- Satz inklusive 1,50 m hohem Stahlstativ mit Tasche (Art. 60599)
- Ideal für Trockenbauer, Fliesenleger und Elektriker

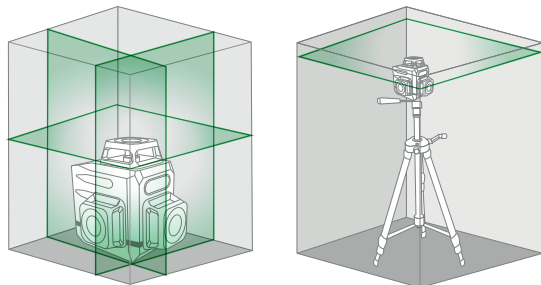

| ART. | REICHWEITE Ø* | REICHWEITE MIT EMPFÄNGER Ø* | CHF | |
|-------|---------------|-----------------------------|--------|--------|
| 89329 | 60 m | 100 m | 503,40 | 350,00 |



LASER METRICA 3D PLUS

- Projiziert **3 komplette 360°-Laserebenen** und 4 selbstnivellierende Kreuze (Rechtwinkel) an die Wände
- Sehr hohe Sichtbarkeit dank leistungsstarker grüner Dioden der neuesten Generation (Modell Professionell - Art. 61410MPLUS)
- Lieferung mit **Fernbedienung**, mit welcher man jeden Laserstrahl einzeln ein- und ausschalten und die Intensität der Strahlen einstellen kann
- LED mit Anzeige des Batterieladezustands
- Möglichkeit, den Laser zu blockieren (Treppen)
- Optische Glasscheiben
- Lotpunkte immer sichtbar
- 2 Li-Ion-Akkus mit einer Betriebsdauer von bis zu 30 Std.
- Brille im Lieferumfang
- Sehr robuster Koffer
- Optional: Empfänger, Stative, Sliding Base



MAGNETISCHE WANDHALTERUNG



LADIANZEIGE

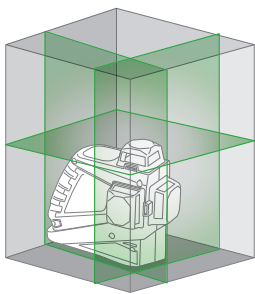

FERNBEDIENUNG



DIREKTES AUFLADEN

30 STUNDEN

SATZ VON 1+1 LI-IONEN-AKKU



GESCHENK ZAINO DARK BLU



| | | ART. | REICHWEITE Ø | REICHWEITE MIT EMPFÄNGER Ø | CHF | |
|---------------|---|-------------------|--------------|----------------------------|-------------------|---------------|
| Professionnel | ● | 61410MPLUS | 60 m | 100 m | 830,70 | 608,00 |
| Junior | ● | 61415MPLUS | 40 m | 80 m | 609,20 | 440,00 |

NIVEAU LASER METRICA 4 D

- Automatischer grüner Laser mit hoher Sichtbarkeit
- Projiziert 4 horizontale 360°-Laserebenen und zwei vertikale Ebenen
- Einfache Positionierung an Decke oder Boden (< 2 cm) für Estrich-/Fliesenarbeiten
- Innen- und Außenbereich (mit Empfänger, nicht im Lieferumfang enthalten)
- Integriertes Arretierungssystem zur Vermeidung von Vibrationen beim Transport, Möglichkeit, die Laserlinien auch in einer festen Schräglage zu projizieren
- Kompakte Form, rutschfeste Gummibeschichtung als Stoßschutz
- 2 wiederaufladbare Li-Ionen-Akkus für lange Betriebsdauer
- Integrierter USB-C-Anschluss
- LED-Anzeige für den Ladezustand des Akkus
- Fernbedienung zum wahlweisen Einschalten der verschiedenen Strahlen, zum Einstellen ihrer Intensität (3 Leistungsstufen möglich) und zum Aktivieren des Pulsmodus für die Verwendung mit dem Empfänger
- Lieferung mit magnetischer Wandhalterung im Hartschalenkoffer

NEW



1/4"

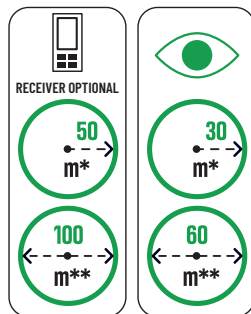
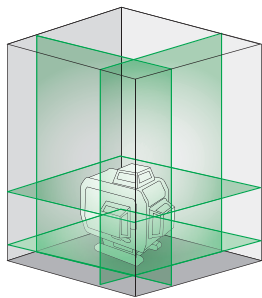

FERNBEDIENUNG

GESCHENK
ZAINO
DARK BLU

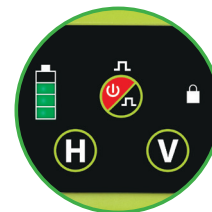

LADEANZEIGE



2 AKKUS IM
LIEFERUMFANG



DIREKTES
AUFLADEN

| ART. | REICHWEITE Ø | REICHWEITE MIT EMPFÄNGER Ø | CHF |
|-------|--------------|----------------------------|----------------------|
| 61470 | 60 m | 100 m | 921,30 690,00 |

BRAVO LASER ROTATIVO INCLIGRAD 2 GREEN

- Digitaler grüner Doppelneigungslaser $\pm 10\%$
- Reichweite: 500 m \varnothing
- TILT- und Scannerfunktion
- Abdeckung aus Metalllegierung
- Empfänger mit Millimeteranzeige
- **Sehr genau: 1mm/10m**
- Ideal für Garten und Landschaftsbau, Terrassenbau, Landwirtschaft, Parkanlagen
- Inklusive wiederaufladbarer **Li-Ionen-Batterie** (lange Betriebsdauer)

NEW

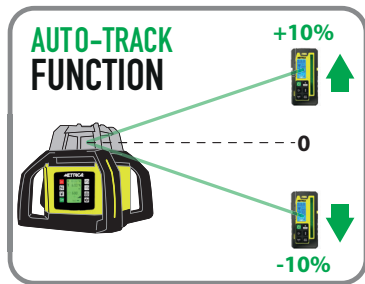

GESCHENK
ZAINO
DARK BLU

5/8"

AUTO-TRACK: Neue Funktion zur Ausrichtung der Laser-Ebene auf den Empfänger

AUTO-TRACK
FUNCTION $\pm 10\%$

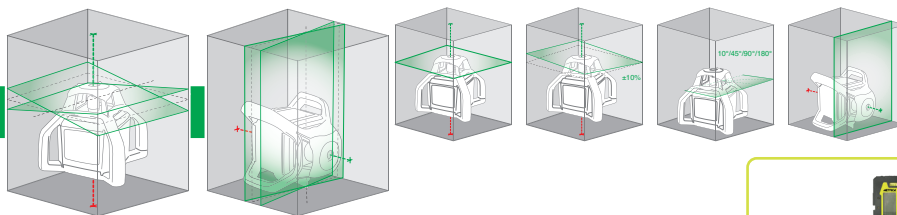

IM ROBUSTEN
KOFFER

| ART. | | CHF | |
|-------|--------------------|----------------|---------|
| 61792 | 220 x 220 x 210 mm | 3222,00 | 1850,00 |

SATZ - BRAVO LASER ROTATIVO INCLIGRAD 2 GREEN

NEW



Art. 61392

GESCHENK
ZAINO
DARK BLU

5/8"

Art. 60581

Art. 60621

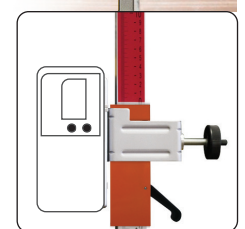

2 M 40

| ART. | | CHF | |
|-------|--|----------------|---------|
| 89326 | | 3623,00 | 2100,00 |



BRAVO LASER ROTATIVO H4

- Roter **Horizontallaser** mit manueller Doppelneigung
- Zwei **Lotpunkte** (Boden und Decke)
- **Reichweite 500 m (Ø)**
- 4 Gummigriffe für einfaches und wirksames Greifen
- Fernbedienungsempfang an allen 4 Seiten des Geräts
- Abdeckung aus Metalllegierung
- Neue **LED-Ladeanzeige**
- **IP66**
- Mit Akku und einem zusätzlichen Batteriepack geliefert

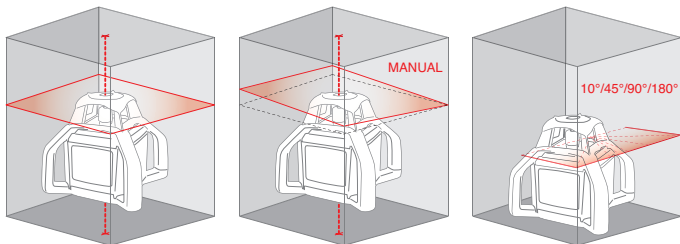

500 m
 1mm/10m
 TILT
 Li-Ion
 USB-C CHARGE
 WATER PROOF IP 66

Wird mit Empfänger 60724M geliefert:

| ART. | CHF | CHF |
|---------------|----------------|---------------|
| 61385M | 1124,30 | 720,00 |

Geliefert mit Millimeter-Empfänger 61326 anstatt 60724M:

| ART. | CHF | CHF |
|--------------|----------------|---------------|
| 89333 | 1351,70 | 840,00 |



SATZ - LASER ROTATIVO H4 ROT



Art. 61385M



Wird mit Empfänger 60724M geliefert:

| ART. | CHF | CHF |
|--------------|----------------|---------------|
| 89317 | 1351,70 | 790,00 |

Geliefert mit Millimeter-Empfänger 61326 anstatt 60724M:

| ART. | CHF | CHF |
|--------------|----------------|---------------|
| 89334 | 1579,10 | 990,00 |



BRAVO LASER ROTATIVO H4 GREEN

- Grüner Horizontallaser mit manueller Doppelneigung
- Zwei **Lotpunkte** (Boden und Decke)
- **Reichweite 500 m (Ø)**
- 4 Gummigriffe für einfaches und wirksames Greifen
- Fernbedienungsempfang an allen 4 Seiten des Geräts
- Abdeckung aus Metalllegierung
- **Neue LED-Ladeanzeige**
- **IP66**
- Lieferung mit langlebigem, wiederaufladbarem **Li-Ionen-Akku**
- **Gelbes Flash-Gehäuse zur besseren Sichtbarkeit auf der Baustelle**

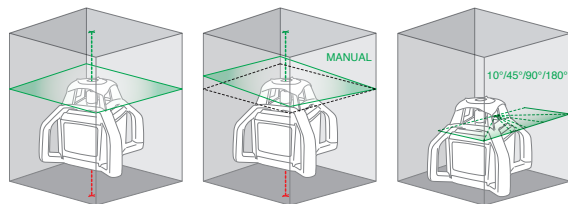

500 m
 1mm/10m
 TILT

 60 - 120 / 300 - 600 rpm
 Li-Ion
 USB-C CHARGE

LADEANZEIGE

Wird mit Empfänger 61387 geliefert:

| ART. | CHF |
|--------------|-----------------------|
| 61386 | 1258,60 810,00 |

Geliefert mit Millimeter-Empfänger 61393 anstatt 61387:

| ART. | CHF |
|--------------|-----------------------|
| 89320 | 1486,00 960,00 |

IM ROBUSTEN KOFFER

FERNBEDIENUNG

GESCHENK

SATZ - LASER ROTATIVO H4 GREEN



Art. 61386

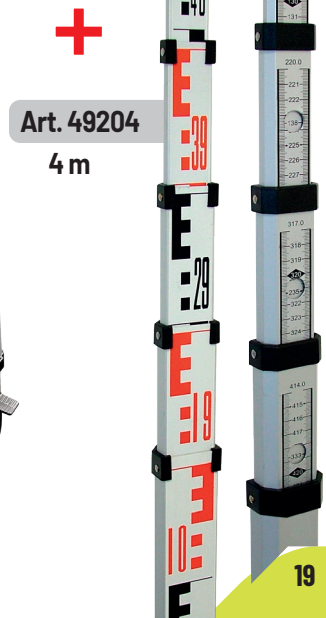

GESCHENK

Wird mit Empfänger 61387 geliefert:

| ART. | CHF |
|--------------|-----------------------|
| 89322 | 1486,00 960,00 |

Geliefert mit Millimeter-Empfänger 61393 anstatt 61387:

| ART. | CHF |
|--------------|------------------------|
| 89321 | 1713,30 1080,00 |



BRAVO LASER ROTATIVO HV4

- Automatischer horizontaler & vertikaler Rotationslaser, rot
- Reichweite 500 m Ø
- Manuelle Doppelneigungsfunktion
- Tilt & Scannerfunktion
- Abdeckung aus Metalllegierung
- IP66
- Inklusive gummiertem Empfänger 61328
- Lieferung mit Zieltafel, Brille, Akkupack und Ladegerät

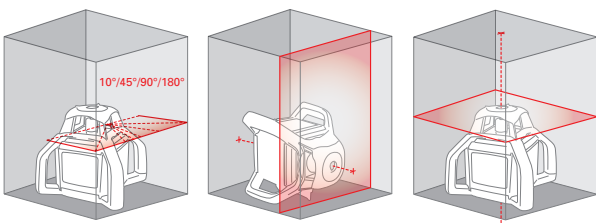

| ART. | CHF | |
|-------|---------|---------|
| 61350 | 1845,90 | 1090,00 |

SATZ - BRAVO LASER ROTATIVO HV4



Art. 60581



Art. 60621

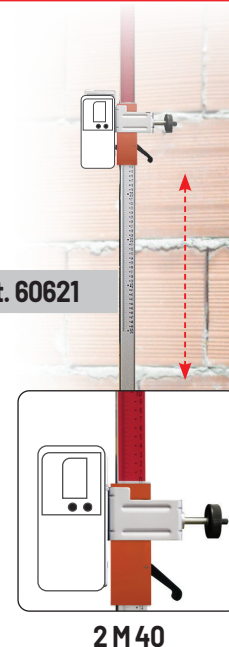

Art. 61350

5/8"



| ART. | CHF | |
|-------|---------|---------|
| 89293 | 2247,00 | 1340,00 |

BRAVO LASER ROTATIVO HV4 GREEN

- Automatischer **horizontaler** und **vertikaler** Rotationslaser, grün
- **Sehr sichtbarer grüner Strahl**
- Roter (unten) und grüner (oben) **Lotpunkt**
- **Reichweite 500 m Ø**
- Manuelle Doppelneigungsfunktion
- Tilt-Funktion & Scanner mit 4 Winkeln
- Abdeckung aus Metalllegierung
- Inklusive 4-Sektoren-Empfänger & Fernbedienung
- Inklusive wiederaufladbarer **Li-Ionen-Batterie** (lange Betriebsdauer)



FERNBEDIENUNG

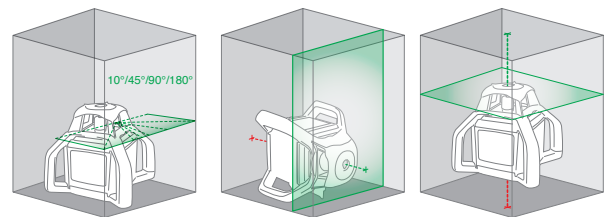

| ART. | CHF | |
|-------|---------|---------|
| 61395 | 2097,60 | 1190,00 |

SATZ - LASER ROTATIVO HV4 GREEN



Art. 60581

Art. 60621

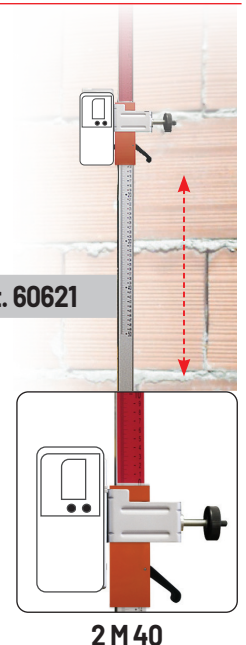

2 M 40

Art. 61395



| ART. | CHF | |
|-------|---------|---------|
| 89324 | 2498,70 | 1450,00 |

BRAVO LASER ROTATIVO INCLIGRAD 2

- Digitaler **Doppelneigungslaser** $\pm 10\%$
- Reichweite: 500 m \emptyset
- TILT- und Scannerfunktion
- Abdeckung aus Metalllegierung
- Empfänger mit **Millimeteranzeige**
- **Sehr genau: 1mm/10m**
- Ideal für Garten und Landschaftsbau, Terrassenbau, Landwirtschaft, Parkanlagen

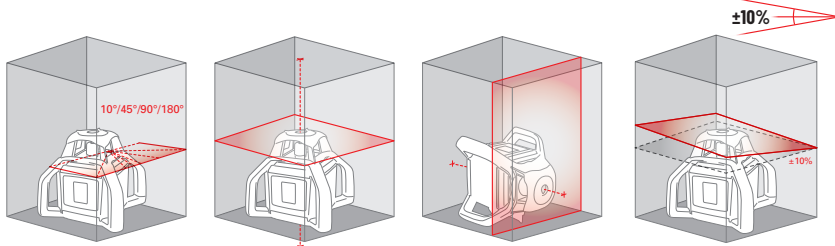

GESCHENK
ZAINO
DARK BLU



| ART. | | CHF | |
|-------|--------------------|---------|---------|
| 61345 | 220 x 220 x 210 mm | 2831,00 | 1560,00 |

SATZ - BRAVO LASER ROTATIF INCLIGRAD 2

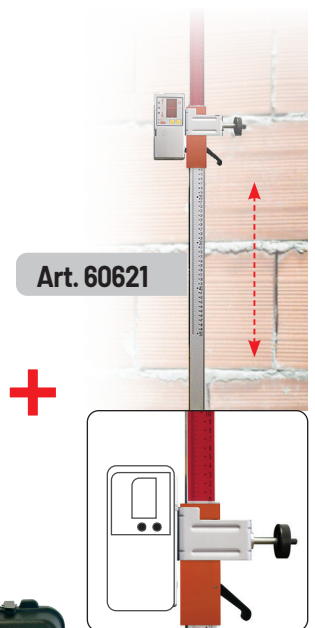

2 M 40

| ART. | | CHF | |
|-------|---------|---------|--|
| 89316 | 3232,00 | 1820,00 | |



BRAVO LASER ROTATIVO INCLIGRAD 2 GREEN

- Digitaler grüner Laser mit doppelter Neigung +/- 10 %
- Reichweite: 500 m Ø
- Tilt- und Scan-Funktion in 4 Winkeln
- Gehäuse aus Metalllegierung
- Empfänger mit Millimeteranzeige
- Sehr präzise: 1 mm / 10 m
- Ideal für Landschaftsbau, Tiefbau, Landwirtschaft, Parks und Gärten
- Lieferung mit langlebiger wiederaufladbarer Li-Ionen-Batterie



500 m
 1mm/10m
 TILT

 60 - 120 / 300 - 600 rpm
 Li-Ion

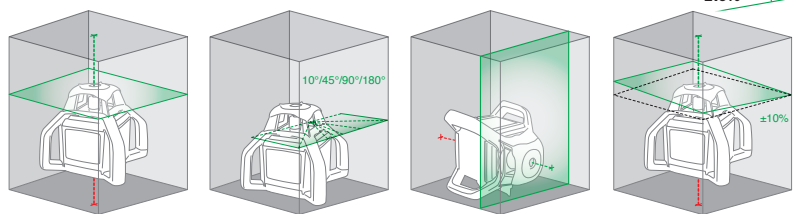

| ART. | | CHF | |
|-------|--------------------|---------|---------|
| 61392 | 220 x 220 x 210 mm | 3104,50 | 1660,00 |



SATZ - BRAVO LASER ROTATIVO INCLIGRAD 2 GREEN

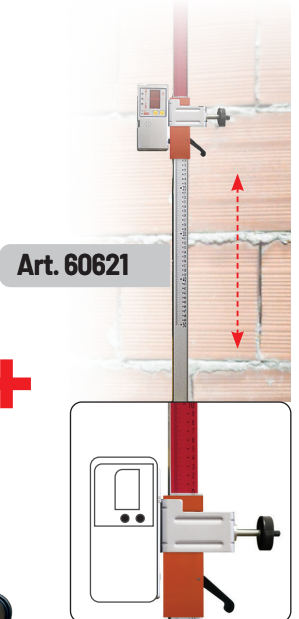

| ART. | CHF | |
|-------|---------|---------|
| 89323 | 3505,60 | 1940,00 |



UNIVERSALEMPFÄNGER MIT MM-ANZEIGE

- Neues Universalmodell, das mit allen unseren Rotationslasern mit rotem oder grünem Strahl kompatibel ist.
- Genauigkeit: ± 1 mm (± 2 mm im Normalmodus oder ± 5 mm im Modus „low“).
- Sehr großer Erfassungsbereich: **130 mm**; Millimeteranzeige auf 100 mm (± 50 mm)
- Reichweite: 350 m
- Ausgestattet mit starken Magneten oben und an der Seite des Geräts



| ART. | | CHF |
|-------|-----|----------------------|
| 61701 | ● ● | 535,30 390,00 |

EMPFÄNGER MIT MM-ANZEIGE

- **Genauigkeit ± 1 mm**
- Art. **61326** kompatibel mit unseren roten Rotationslasern (60719, 61345, 61350, 61355, 61385)
- Art. **61393** kompatibel mit unseren grünen Rotationslasern (61352, 61386, 61392, 61395)
- Empfindlichkeit mit 4 Zeilen-Anzeige und Ablesung mm/inch
- Anzeige der Differenz zwischen dem Laser und dem Nullpunkt (in mm)



| ART. | | CHF |
|-------|---|----------------------|
| 61326 | ● | 535,30 355,00 |
| 61393 | ● | 535,30 355,00 |

EMPFÄNGER FÜR LINIENLASER

- Reichweite 50 m
- Ref. 60748 kompatibel mit Art.-Nr. 61400, 61400M, 61405, 61405M, 61360, 60805, 61370, 61424 & 60814BR
- Art.-Nr. 60749 kompatibel mit Art.-Nr. 61410MPLUS, 61415MPLUS, 61365, 61375 & 61380, 61435, 60845, 61302, 61438, 61423, 61425, 61432

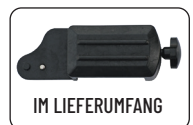

| ART. | | CHF |
|-------|---|----------------------|
| 60748 | ● | 189,60 130,00 |
| 60749 | ● | 214,80 135,00 |

TELESKOP-MESSSLATTE

- Robustes Sechskantprofil
- Rundlibelle
- Mit Tragetasche
- Art. 49207: Teilungsbeginn unten



| ART. | H | CHF |
|-------|-----|---------------------|
| 49204 | 4 m | 87,30 52,00 |
| 49205 | 5 m | 105,00 66,50 |
| 49207 | 7 m | 130,90 95,10 |

KLEMMSÄULE

- Verstellbarer Teller
- Mit Stativ
- Für Kreuzlinienlaser und mit Linien
- Im Etui

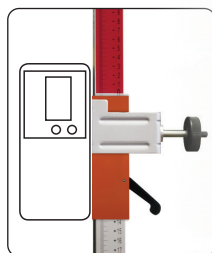

| ART. | H | CHF |
|-------|-------|---------------------|
| 60621 | 2,4 m | 139,30 88,00 |

TELESKOP-MESSSLATTE

- Robustes Sechskantprofil
- Rundlibelle
- Mit Tragetasche

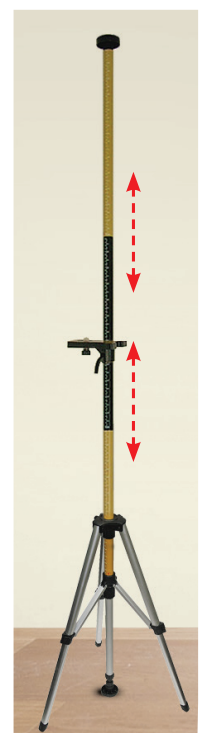
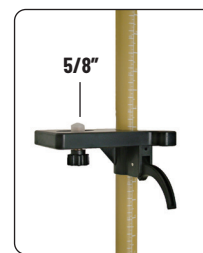

| ART. | H | CHF |
|-------|-------|----------------------|
| 60560 | 3,6 m | 181,20 128,00 |

KURBELSTATIV

- Professionelles, robustes Modell
- Zahnrad-Erhebung mit Teilung
- Spitzfüße oder einschraubbar
- Schutzgummi

5/8"



| ART. | H | CHF | |
|--------------|--------------|---------------|---------------|
| 60581 | 95 ÷ 195 cm | 261,80 | 195,00 |
| 60582 | 112 ÷ 335 cm | 310,40 | 230,00 |

ALUMINIUM-STATIV

- Teleskopstange
- Große Höhe
- Zahnrad-Erhebung
- Mit Tragetasche
- 90÷290 cm

5/8"



| ART. | H | CHF | |
|--------------|-------------|---------------|---------------|
| 60586 | 90 ÷ 290 cm | 255,90 | 199,00 |

ALUMINIUM-STATIV

- Sehr stabil und solide
- Mit Zentrierlibelle
- Zahnrad-Erhebung
- Mit Tragetasche

5/8"



| ART. | H | CHF | |
|--------------|-------------|---------------|--------------|
| 60585 | 63 ÷ 182 cm | 142,00 | 89,00 |

FOTOSTATIV

- Schwenkbarer und abnehmbarer Kopf
- Mit Tragetasche
- 55÷150 cm

1/4"



5/8"



| ART. | CHF | |
|--------------|--------------|--------------|
| 60590 | 62,10 | 48,50 |

OPTISCHER NIVELLIER-SATZ 32X

- Reichweite 1000 m
- 32-fache Vergrößerung
- 4 m Teleskop-Maßstab
- Magnetische Dämpfung
- Stativ 1m 59



Art. 60466



Art. 60498



Art. 49204



| ART. | | CHF | |
|-------|----------|--------|--------|
| 89222 | ZOOM 32X | 630,10 | 380,00 |

"ALL BLACK" STATIV

- Aus sehr **leichtem Stahl**; bequem zu transportieren
- Kopf neigbar
- Arbeitsbereich: von **53 bis 150 cm**
- Zahnstange ermöglicht eine bequeme Einstellung um 27 cm
- Befestigungsschrauben für Linienlaser oder Entfernungsmesser: 1/4"
- 2 Libellen für eine genauere horizontale Positionierung.
- Gummierte Gelenkfüße, welche sich perfekt an den Boden anpassen
- Lieferung mit Tasche



1/4"

| ART. | | CHF | |
|-------|--|-------|-------|
| 60599 | | 42,80 | 31,50 |

ALUMINIUM-STATIV

- Flacher Kopf
- Für optische Nivelliere
- Schnellverschluss-System
- 97-159 cm



Art. 60498

5/8"

| ART. | | CHF | |
|-------|--|--------|-------|
| 60498 | | 140,30 | 98,00 |

MESSRAD

- Sichtbarer Zähler an der Oberseite mit Reset-Knopf
- Messbereich 10 Km
- Ablesung m/10 cm
- Mit Bremse
- Robuste Bauart
- Faltbarer Griff
- Rad Ø 32 cm
- In Tragetasche



| ART. | | CHF | |
|--------------|-------|---------------|---------------|
| 60464 | 10 Km | 244,20 | 182,00 |

MULTIFUNKTIONS-ORTUNGSGERÄT

- **Detektor für Metalle, Holz und elektrische Kabel**
- **Ergonomisches Gehäuse**
- Anzeige der Suchtiefe: bis zu 8 cm für Metall, 2 cm für Holz und 5 cm für stromführende Kabel
- Anzeige der Tiefe des Mittelpunkts
- Automatische Kalibrierung
- Hinterleuchtetes Display



METALLE



HOLZ



EISEN



ELEKTRISCHE KABLE

| ART. | CHF | |
|--------------|---------------|---------------|
| 61532 | 192,10 | 108,00 |

SKLEROMETER FÜR BETON

- **Vor-Ort-Messung der Betonfestigkeit (Härte)**
- Eingrenzung von beschädigten Bereichen
- Zerstörungsfreie Prüfung
- Ablesergebnis in kg/cm²
- Im Koffer

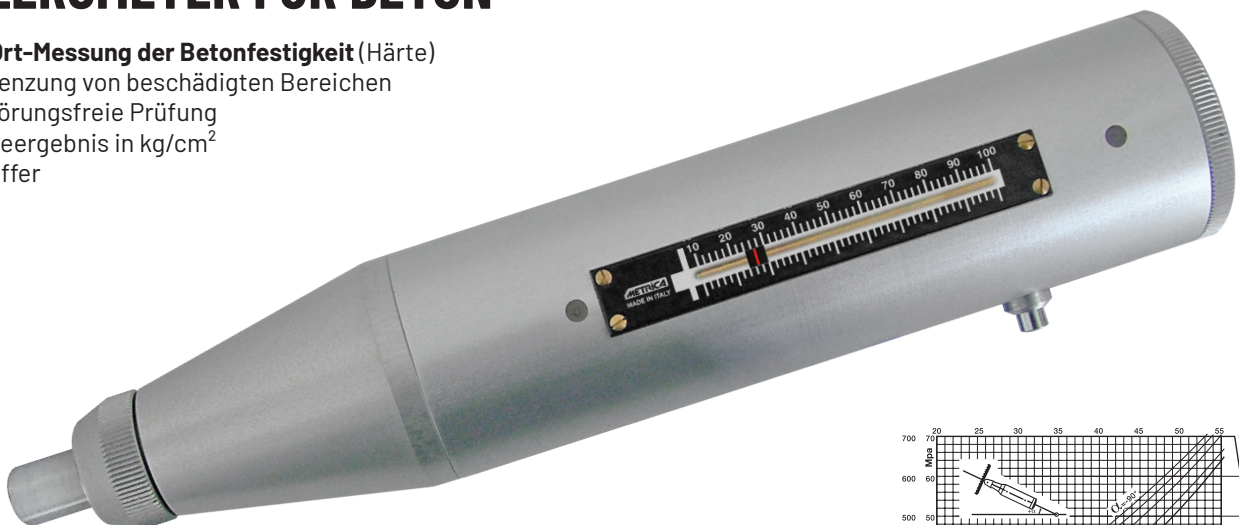

| ART. | CHF | |
|--------------|---------------|---------------|
| 60210 | 758,50 | 550,00 |

Messbereich: 100 bis 700 Kg/cm²

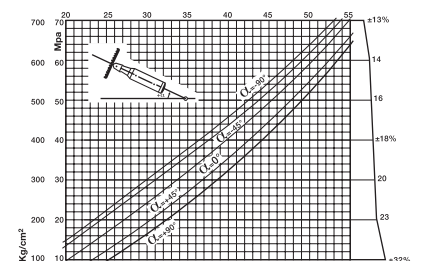

DIGITAL-WINKELMESSGERÄT MINI INCLIGRAD

- LCD-Bildschirm mit Riesen-Ziffern und Hintergrundbeleuchtung
- Automatische Drehung des Bildschirms um 180° und Pfeilanzeige zum Auffinden des Nullpunkts (leichteres Nivellieren)
- 4 x 90°-Messung mit einer Genauigkeit von $\pm 0,2^\circ$
- Funktion für absolute Messungen
- Messwerte in $^\circ$ oder %
- Ausgestattet mit Magneten auf allen 4 Seiten
- Li-Ionen-Akku über USB-C-Anschluss aufladbar

DISPLAY BOX
5 Stück



AUTOM. DREHUNG DES BILDSCHIRMS

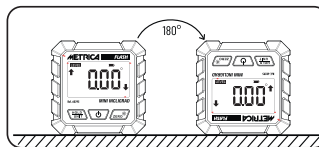

MAGNETEN
AN ALLEN 4
SEITEN

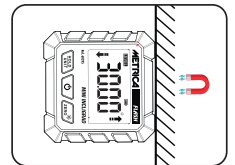

| ART. | | | CHF | |
|-------|-----------------|---|-------|-------|
| 60295 | 62 x 62 x 32 mm | 5 | 99,00 | 74,00 |

DIGITAL-WINKELMESSGERÄT digigrad

0° - 225°

- Digitale Anzeige in Grad und in %
- Hintergrundbeleuchtete Anzeige
- Messsperrtaste



| ART. | | | CHF | |
|-------|-------|---|--------|--------|
| 29890 | 50 cm | 1 | 305,40 | 198,00 |

DIGITAL-NEIGUNGSWASSERWAAGE incligrad

- Digitale Anzeige (0,05°)
- Hintergrundbeleuchtete Anzeige
- Messsperrtaste
- 0-225°



| ART. | | | CHF | |
|-------|--------|---|--------|--------|
| 33806 | 60 cm | 1 | 183,80 | 118,00 |
| 33810 | 100 cm | 1 | 211,40 | 155,00 |

telefix



- Messkapsel in bequemer Augenhöhe
- Gehäuse mit 2 Libellen
- Sehr robust und sehr genau
- Etui mit Tragegriff



| ART. | | CHF | |
|-------|---------------|---------|--------|
| 49358 | 32 ÷ 100 cm | 393,70 | 315,00 |
| 49359 | 49 ÷ 200 cm | 419,40 | 325,00 |
| 49360 | 66 ÷ 300 cm | 445,00 | 345,00 |
| 49361 | 83 ÷ 400 cm | 487,80 | 380,00 |
| 49362 | 99 ÷ 500 cm | 530,60 | 435,00 |
| 49363 | 116 ÷ 600 cm | 624,80 | 509,00 |
| 49365 | 135 ÷ 800 cm | 872,90 | 675,00 |
| 49366 | 163 ÷ 1000 cm | 1044,10 | 805,00 |



**WASSERDICHTER
HÜLLE
(PATENTIERT)**



TELEFIX FÜR FENSTERBAUER

- Spezielle Messkapsel für Fenstermonteure



| ART. | | CHF | |
|-------|-------------|--------|--------|
| 49364 | 66 ÷ 300 cm | 445,00 | 348,00 |



| | |
|---------------------|------------------|
| EXPO TELEFIX | 65 x 150 x 30 cm |
|---------------------|------------------|

telefix TELEFIX DIGITAL LASER



- Digitales Teleskopmessgerät
- **Direkte Ablesung mit Anzeige der INNEN- und AUSSENmaße**
- Wasserdichte Basis mit wasserdichter Hülle
- Automatische Arretierung jeder Stange am Ende ihres Hubs dank interner Edelstahlfedern
- Kreisförmige Libelle für korrekte Positionierung
- 1 über USB-C wiederaufladbare Lithium-Batterie
- Transportkoffer mit Tragegriff

NEW

ZUBEHÖR

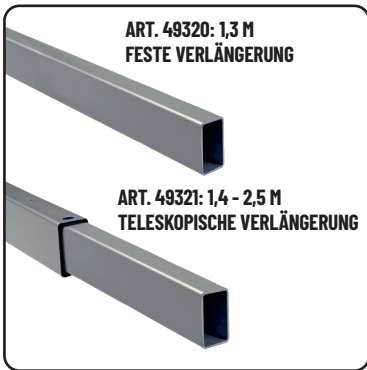

ZUBEHÖR AUF ANFRAGE

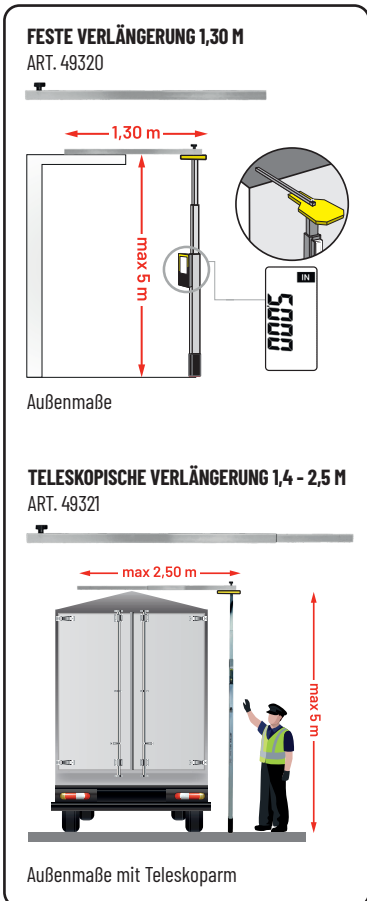

MESSUNGEN

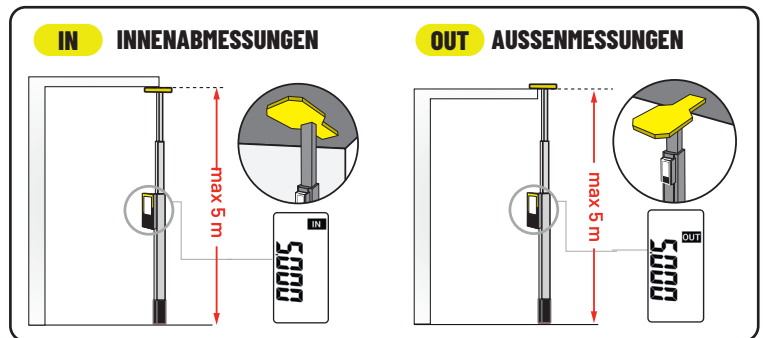

TELEFIX LASER

| ART. | 5 m | 140 ÷ 500 cm | CHF | |
|--------------|-----|--------------|---------------|---------------|
| 49325 | | | 530,60 | 419,00 |

ART. 49320 - FESTE VERLÄNGERUNG ART. 49321 - TELESKOPISCHE VERLÄNGERUNG

| ART. | 1,3 m | 1,4 ÷ 2,5 m | CHF | |
|--------------|---------------|---------------|-----|--|
| 49320 | 119,80 | 72,00 | | |
| 49321 | 239,60 | 144,00 | | |

ART. 49322 - SAZT FESTE VERLÄNGERUNG (Art. 49325 + Art. 49320) ART. 49323 - SAZT TELESKOPISCHE VERLÄNGERUNG (Art. 49325 + Art. 49321)

| ART. | 5 m | 1,3 m | 1,4 ÷ 2,5 m | CHF | |
|--------------|-----|---------------|---------------|-----|--|
| 49322 | | 637,70 | 478,00 | | |
| 49323 | | 755,10 | 560,00 | | |

telefix[®] PLUS

MADE IN ITALY

- Stärker, steifer, bessere Lesbarkeit
- Verwendung mit Teleskopstab und Zubehör möglich (nicht im Lieferumfang enthalten)



**NEUES BAND
MIT VERTIKALER
LESUNG!**



STEIFER

telefix[®]

telefix[®] PLUS

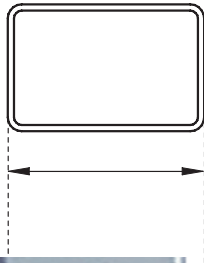
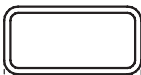

STÄRKER



ZUBEHÖR AUF ANFRAGE

Art. 49321: 1,4 - 2,5 M
TELESKOPVERLÄNGERUNG

TELESKOPVERLÄNGERUNG 1,4 - 2,5 M
Art. 49321

max 2,50 m

max 5 m

Außenmaße mit Teleskoparm

TELEFIX PLUS

| ART. | L | | CHF | |
|-------|-----|--------------|--------|--------|
| 49347 | 5 m | 118 ÷ 500 cm | 556,30 | 460,00 |
| 49348 | 6 m | 138 ÷ 600 cm | 650,40 | 536,00 |
| 49349 | 8 m | 153 ÷ 800 cm | 907,20 | 710,00 |

TELEFIX PLUS MIT TELESKOPSTAB

| ART. | L | | CHF | |
|-------|-----|--------------|---------|--------|
| 49337 | 5 m | 118 ÷ 500 cm | 780,30 | 593,00 |
| 49338 | 6 m | 138 ÷ 600 cm | 872,60 | 659,00 |
| 49339 | 8 m | 153 ÷ 800 cm | 1124,30 | 770,00 |

TELESKOPSTAB

| ART. | | CHF | |
|-------|-------------|--------|--------|
| 49321 | 1,4 ÷ 2,5 m | 239,60 | 144,00 |



Die Verwendung von Zubehörteilen führt automatisch zum Erlöschen der CE-Zertifizierung.

2026 SELECTION

FLASH

• Genauigkeit 0,5 mm/m



| ART. | | | CHF | |
|-------|--------|---|-------|-------|
| 33130 | 30 cm | 3 | 31,90 | 22,00 |
| 33134 | 40 cm | 3 | 33,70 | 23,00 |
| 33135 | 50 cm | 3 | 38,50 | 27,00 |
| 33136 | 60 cm | 3 | 42,40 | 29,00 |
| 33138 | 80 cm | 1 | 50,40 | 35,00 |
| 33140 | 100 cm | 1 | 58,20 | 40,00 |
| 33141 | 120 cm | 1 | 68,30 | 47,00 |
| 33142 | 150 cm | 1 | 75,20 | 52,00 |
| 33145 | 180 cm | 1 | 83,90 | 58,00 |
| 33150 | 200 cm | 1 | 97,90 | 67,00 |

DISPLAY

30 FLASH-WASSERWAAGEN

| ART. | | | |
|-------|-------|---------------|---|
| 98080 | 33134 | 40 cm | 6 |
| | 33135 | 50 cm | 6 |
| | 33136 | 60 cm | 6 |
| | 33138 | 80 cm | 6 |
| | 33140 | 100 cm | 6 |
| CHF | | 810,00 | |

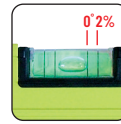
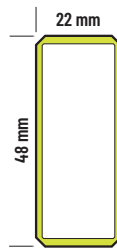

NEU

Große rutschfeste Gummikappe

REGULAR CAP

RUBBER GRIP CAP



22 mm

4 mm

22 mm



FLASH XL

• Genauigkeit 0,3 mm/m

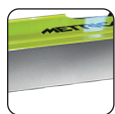

DOPPELTE BEARBEITETE SOHLE BIS 120 CM



| ART. | | | CHF | |
|-------|--------|---|-------|-------|
| 33185 | 50 cm | 1 | 70,90 | 49,00 |
| 33186 | 60 cm | 1 | 75,40 | 52,50 |
| 33182 | 80 cm | 1 | 88,70 | 62,00 |
| 33183 | 100 cm | 1 | 98,70 | 69,00 |

| ART. | | | CHF | |
|-------|--------|---|--------|--------|
| 33212 | 120 cm | 1 | 128,30 | 86,50 |
| 33215 | 150 cm | 1 | 137,60 | 93,50 |
| 33218 | 180 cm | 1 | 153,50 | 104,00 |
| 33220 | 200 cm | 1 | 177,20 | 124,00 |

DISPLAY

30 FLASH XL 0,3 mm - WASSERWAAGEN

| ART. | | | |
|-------|-------|----------------|---|
| 98082 | 33185 | 50 cm | 6 |
| | 33186 | 60 cm | 6 |
| | 33182 | 80 cm | 6 |
| | 33183 | 100 cm | 6 |
| | 33212 | 120 cm | 2 |
| | 33218 | 180 cm | 2 |
| | 33220 | 200 cm | 2 |
| CHF | | 1750,00 | |

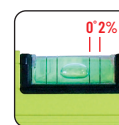
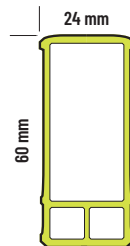

megalevel **IN**VISIBLE

- Unsichtbare, in der Basis eingebaute
- Magnete
- Genauigkeit 0,5 mm/m



| ART. | | | CHF | |
|-------|--------|---|--------|--------|
| 32224 | 40 cm | 3 | 55,80 | 39,00 |
| 32225 | 50 cm | 3 | 66,50 | 46,00 |
| 32226 | 60 cm | 3 | 72,80 | 50,50 |
| 32228 | 80 cm | 1 | 81,70 | 56,50 |
| 32230 | 100 cm | 1 | 90,90 | 63,50 |
| 32232 | 120 cm | 1 | 102,40 | 72,00 |
| 32365 | 150 cm | 1 | 111,60 | 78,00 |
| 32368 | 180 cm | 1 | 127,00 | 86,00 |
| 32370 | 200 cm | 1 | 146,00 | 101,20 |

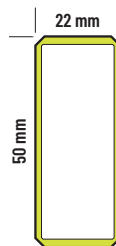

DISPLAY

30 MEGA INVISIBLE-WASSERWAAGEN

| ART. | | | | |
|-------|---------|---|--------|---|
| 98081 | 32224 | U | 40 cm | 6 |
| | 32225 | U | 50 cm | 6 |
| | 32226 | U | 60 cm | 6 |
| | 32228 | U | 80 cm | 6 |
| | 32230 | U | 100 cm | 2 |
| | 32365 | U | 150 cm | 2 |
| | 32370 | U | 200 cm | 2 |
| CHF | 1460,00 | | | |

formula **IN**VISIBLE

- Unsichtbare, in der Basis eingebaute
- Magnete
- Genauigkeit 0,5 mm/m



| ART. | | | CHF | |
|-------|--------|---|--------|--------|
| 32834 | 40 cm | 3 | 70,20 | 48,00 |
| 32835 | 50 cm | 3 | 85,10 | 57,00 |
| 32836 | 60 cm | 3 | 90,60 | 60,00 |
| 32838 | 80 cm | 1 | 100,30 | 67,00 |
| 32840 | 100 cm | 1 | 109,00 | 73,50 |
| 32842 | 120 cm | 1 | 149,30 | 92,00 |
| 32837 | 150 cm | 1 | 167,00 | 98,00 |
| 32839 | 180 cm | 1 | 184,00 | 111,00 |
| 32841 | 200 cm | 1 | 197,70 | 129,50 |

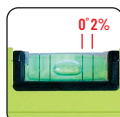
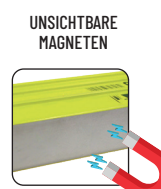
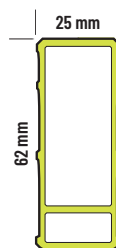

DISPLAY

30 FORMULA INVISIBLE-WASSERWAAGEN

| ART. | | | | |
|-------|---------|---|--------|---|
| 98083 | 32834 | U | 40 cm | 6 |
| | 32835 | U | 50 cm | 6 |
| | 32836 | U | 60 cm | 6 |
| | 32838 | U | 80 cm | 3 |
| | 32840 | U | 100 cm | 3 |
| | 32842 | U | 120 cm | 2 |
| | 32837 | U | 150 cm | 2 |
| | 32841 | U | 200 cm | 2 |
| CHF | 1850,00 | | | |

2026 SELECTION

FLASH XL

- Genauigkeit 0,3 mm/m
- Zwei bearbeitete Sohlen (bis zu 120 cm)
- Schweres Profil 900 gr/m

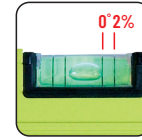
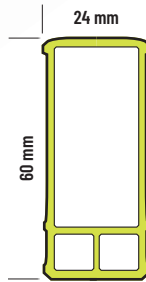
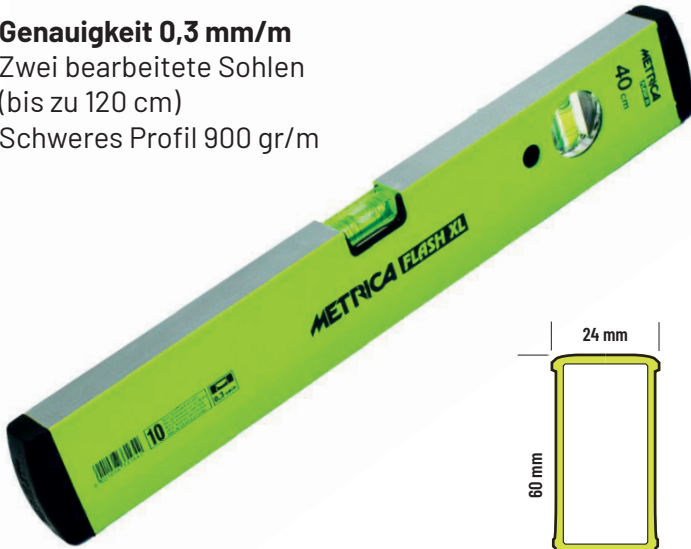

| ART. | | | CHF | |
|-------|--------|---|--------|-------|
| 33164 | 40 cm | 3 | 52,00 | 36,00 |
| 33165 | 50 cm | 3 | 59,80 | 41,00 |
| 33166 | 60 cm | 3 | 66,00 | 46,00 |
| 33168 | 80 cm | 1 | 76,20 | 52,50 |
| 33170 | 100 cm | 1 | 84,10 | 59,00 |
| 33172 | 120 cm | 1 | 98,70 | 68,00 |
| 33175 | 150 cm | 1 | 106,70 | 75,00 |
| 33178 | 180 cm | 1 | 117,70 | 83,00 |
| 33180 | 200 cm | 1 | 133,60 | 94,00 |

RICHTLATTE AUS ALUMINIUM

- 2 Griffe
- 2 Acryl-Libellen
- Breiter rechteckiger Querschnitt 100 x 18 mm



| ART. | | | CHF | |
|-------|--------|---|-------|-------|
| 32271 | 150 cm | 5 | 51,60 | 32,00 |
| 32272 | 180 cm | 5 | 60,90 | 37,50 |
| 32273 | 200 cm | 5 | 66,80 | 43,00 |
| 32274 | 250 cm | 5 | 83,00 | 49,00 |
| 32275 | 300 cm | 5 | 90,90 | 59,00 |

SCHMIEGE

- 240 mm-Teilung
- Holzanschlag
- A 150 - B 250 mm

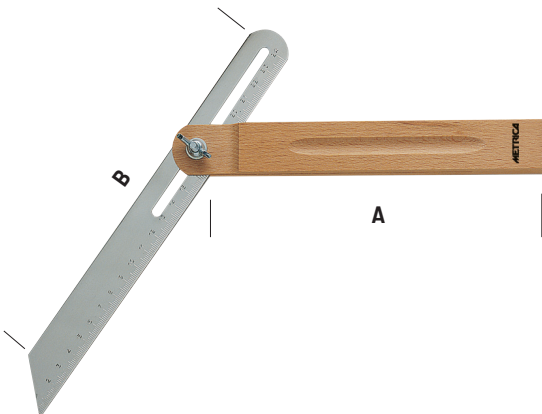

| ART. | | CHF | |
|-------|---|-------|-------|
| 69650 | 5 | 16,50 | 11,50 |

MAURERWINKEL

- Lackierter Stahl

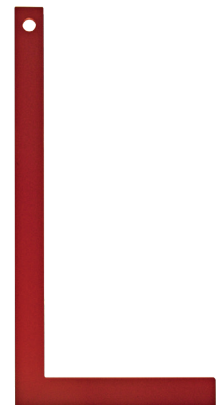

| ART. | | | CHF | |
|-------|---------|---|-------|-------|
| 29354 | 400 mm | 5 | 15,10 | 10,50 |
| 29355 | 500 mm | 5 | 16,20 | 11,30 |
| 29356 | 600 mm | 5 | 18,20 | 12,80 |
| 29357 | 700 mm | 5 | 19,80 | 14,00 |
| 29358 | 800 mm | 5 | 24,50 | 17,00 |
| 29359 | 1000 mm | 5 | 27,40 | 19,00 |

ALUMINIUM-TRAPEZWASSERWAAGE

- Sehr robust: aus massivem Aluminiumguss
- Hohe Widerstandsfähigkeit
- Acryllibellen
- Bearbeitete Sohle



MAGNETISCHE SOHLE

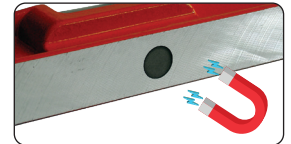

| ART. | | | CHF | |
|-------|--------|---|--------|-------|
| 31072 | 25 cm | 6 | 37,10 | 24,60 |
| 31073 | 30 cm | 6 | 36,90 | 25,00 |
| 31074 | 40 cm | 6 | 40,90 | 27,50 |
| 31075 | 50 cm | 6 | 46,00 | 31,50 |
| 31076 | 60 cm | 6 | 50,20 | 34,00 |
| 31078 | 80 cm | 3 | 88,10 | 59,00 |
| 31080 | 100 cm | 3 | 116,30 | 78,00 |

| ART. | | | | CHF | |
|-------|---|-------|---|-------|-------|
| 31062 | U | 25 cm | 6 | 52,60 | 34,90 |
| 31063 | U | 30 cm | 6 | 53,30 | 35,60 |
| 31064 | U | 40 cm | 6 | 54,40 | 37,40 |
| 31065 | U | 50 cm | 6 | 65,90 | 43,40 |
| 31066 | U | 60 cm | 3 | 71,40 | 47,70 |

MINI MAGNET-WASSERWAAGE

- Modell in Taschenformat
- **Unsichtbarer Magnet**, im Inneren des Profils
- Eine horizontale Libelle aus Acryl
- Endstücke aus stoßfestem Gummi
- Aus Alu-Profil 10 cm

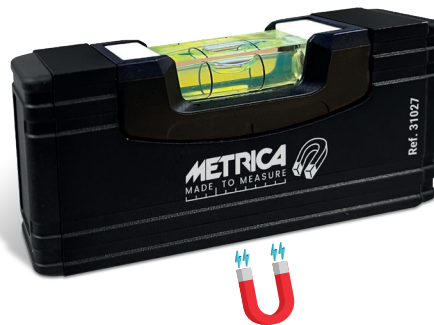

| ART. | | CHF | |
|-------|----|-------|-------|
| 31027 | 12 | 19,00 | 13,20 |

MINI-ALU-WASSERWAAGE

- Zwei stoßfeste Acryl-Libellen
- Endstücke aus Gummi
- Aus profiliertem Aluminium 20 cm
- Art. 31029 magnetisch



| ART. | | | CHF | |
|-------|---|---|-------|-------|
| 31028 | | 1 | 21,30 | 16,00 |
| 31029 | U | 1 | 38,50 | 26,00 |

TRANSPARENTTE MINI-WASSERWAAGE

- 2 Acryl-Libellen aus Anti-Schock-Harz
- 100 x 51 mm



| ART. | | CHF | |
|-------|---|-------|-------|
| 33036 | 1 | 26,50 | 17,50 |

BLACK BULL

- Doppelte Teilung
- Horizontaler Knickwiderstand bis 4 m
- Texturiertes, abriebfestes Band mit Nylonschutz
- Extra breiter Doppelhaken für besseren Halt
- Magnet, welcher das genaue Messen ab 0 mm der Teilung ermöglicht



DOPPELTE TEILUNG

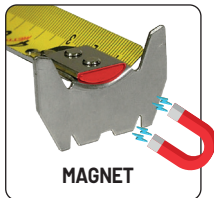

MAGNET



| ART. | | | | CHF | |
|-------|-----|-------|---|-------|-------|
| 08075 | 5 m | 32 mm | 6 | 52,20 | 28,10 |
| 08078 | 8 m | 32 mm | 6 | 68,90 | 35,80 |



ALL BLACK

- Knickwiderstand des Bandes bis 2,5 m horizontal!
- Bandstärke um 40 % erhöht!
- Texturierte Bandoberfläche
- Nylonmantel mit erhöhter Dicke
- Schwarzes Band und ultragroße weiße Zahlen für einfaches Lesen



TEXTURIERTE AUSFÜHRUNG
SEHR HOHER SCHUTZ
ABRIEBFESTIGKEIT 10
MAL HÖHERER

ZOOM
10X



DOPPELTE TEILUNG



CLICK
TO REWIND

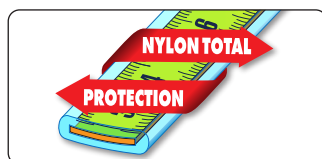

NYLON TOTAL
PROTECTION

DISPLAY ALL BLACK
KARUSSELL



| CHF | | | | CHF | |
|--------|------|-------|----|-------|-------|
| 38143D | 3 m | 19 mm | 12 | 22,90 | 11,00 |
| 38145D | 5 m | 25 mm | 6 | 44,10 | 16,90 |
| 38148D | 8 m | 25 mm | 6 | 60,20 | 29,20 |
| 38150D | 10 m | 25 mm | 6 | 73,30 | 33,00 |

| ART. | | | | |
|-------|--------|-----|----|--------|
| 98067 | 38143D | 3 m | 12 | |
| | 38145D | 5 m | 24 | |
| | 38148D | 8 m | 12 | |
| | | | | 800,00 |

NEW

CHF

WING SHAPE

- Spezielle W-Form (**Wing Shape**) für einen größeren Knickwiderstand über **3,5 m**
- **Nylonbeschichtetes Band mit zusätzlicher Abdeckung auf den ersten Zentimetern für erhöhten Schutz**
- Doppelte Skalierung: schwarze horizontale Nummerierung auf der Vorderseite mit gelben, gut sichtbaren Dezimalstellen und weiße vertikale Nummerierung auf der Rückseite mit roten Dezimalzahlen
- Selbstblockierendes Band
- **Stoßfestes, gummiertes ABS-Gehäuse**
- Großer, geschlossener Haken

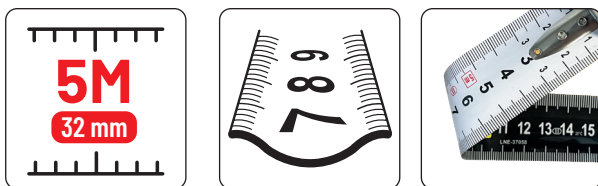
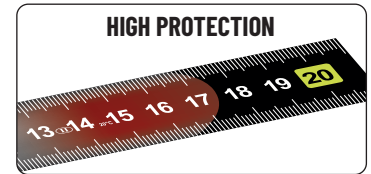
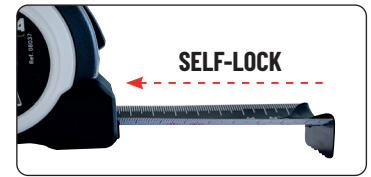

DISPLAY WING SHAPE
KARUSSELL



| ART. | | | | CHF | |
|-------|-----|-------|---|------------------|-------|
| 08037 | 5 m | 32 mm | 6 | 44,10 | 19,50 |
| 08038 | 8 m | 32 mm | 6 | 58,80 | 27,00 |

| ART. | | | |
|-------|-------|--------|----|
| 98069 | 08037 | 5 m | 24 |
| | 08038 | 8 m | 12 |
| CHF | | 710,00 | |

FLASH

- Band mit doppelter Teilung
- Fluo-Effekt für bessere Ablesbarkeit auf der Vorderseite
- Verchromtes Rubber-Touch-Gehäuse
- Hohe Sichtbarkeit
- Nylonbeschichtetes und texturiertes Band
- Ergonomische Form



ZOOM
10X



TEXTURIERTE
OBERFLÄCHE
= SEHR HOHE
ABRIEBFESTIGKEIT

CE II

| ART. | | | | CHF | |
|-------|-----|-------|---|-------|-------|
| 08973 | 3 m | 16 mm | 6 | 23,00 | 11,80 |
| 08974 | 5 m | 19 mm | 6 | 32,90 | 16,50 |
| 08975 | 5 m | 25 mm | 6 | 37,10 | 18,50 |
| 08978 | 8 m | 25 mm | 6 | 50,30 | 22,80 |

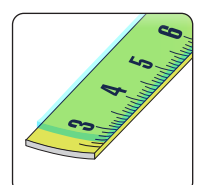

BICOLOR

- Band mit Farbwechsel alle 10 cm bis 2 Meter für eine sofortige und vereinfachte Lesbarkeit
- Vergrößerte Breite des Bandes für mehr Stabilität (bis zu 3 m horizontal bei einer Breite von 28 mm)
- **Vergrößerte und sichtbare Nummerierung**
- Gummiertes ABS-Gehäuse - fluoreszierendes Gelb

CE II



PATENTIERTES BAND

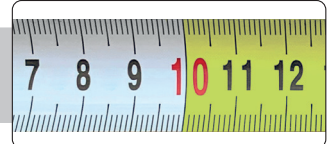

DISPLAY BI-COLOR KARUSSELL



| ART. | | | | CHF | |
|-------|-----|-------|----|-------|-------|
| 08220 | 3 m | 19 mm | 12 | 15,50 | 9,20 |
| 08221 | 5 m | 22 mm | 12 | 21,90 | 12,20 |
| 08222 | 5 m | 28 mm | 6 | 25,10 | 15,80 |
| 08223 | 8 m | 28 mm | 6 | 36,70 | 19,80 |

| ART. | | | | |
|-------|--------|-----|----|--|
| 98068 | 08220 | 3 m | 24 | |
| | 08221 | 5 m | 12 | |
| | 08222 | 5 m | 24 | |
| | 08223 | 8 m | 6 | |
| CHF | 790,00 | | | |

FLASH REVERXO

- **Selbstblockierendes Band** in allen Positionen plus Dauerstopp-/Entriegelungstaste
- **Gummiertes Rubber Touch-Gehäuse**



CE II

| ART. | | | | CHF | |
|-------|-----|-------|----|-------|-------|
| 08103 | 3 m | 16 mm | 12 | 14,00 | 8,00 |
| 08104 | 5 m | 19 mm | 12 | 18,70 | 10,00 |
| 08105 | 5 m | 25 mm | 6 | 24,00 | 12,00 |
| 08108 | 8 m | 25 mm | 6 | 29,10 | 15,00 |

FLASH TOUCH

CE II

- Zweikomponentengehäuse
- Sehr ergonomische Form
- Klare und lesbare Nummerierung



| ART. | | | | CHF | |
|-------|------|-------|----|-------|-------|
| 08963 | 3 m | 16 mm | 12 | 12,40 | 7,90 |
| 08964 | 5 m | 19 mm | 12 | 16,10 | 10,80 |
| 08965 | 5 m | 25 mm | 6 | 19,40 | 13,00 |
| 08968 | 8 m | 25 mm | 6 | 29,10 | 19,00 |
| 08970 | 10 m | 25 mm | 6 | 35,70 | 22,00 |

XL 27 PLUS

CE II

- 27 mm-Bandbreite
- **Texturierte Bandoberfläche**
- **Nylonmantel mit Rundumschutz**
- 10-mal höhere Abriebfestigkeit

TEXTURIERTE
OBERFLÄCHE = SEHR HOHE
ABRIEFESTIGKEIT

**ZOOM
10X**

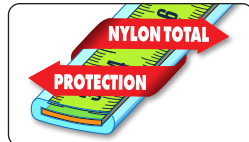

| ART. | | | | CHF | |
|-------|-----|-------|---|-------|-------|
| 08765 | 5 m | 27 mm | 6 | 41,90 | 22,60 |
| 08768 | 8 m | 27 mm | 6 | 59,70 | 32,00 |

XL 33

CE II

- Beweglicher **gummibeschichteter Spezialhaken**, um den Grip zu erhöhen (patentiert)
- Langlebig, abriebfest, säurefest und reflexionsfrei
- Außergewöhnlicher **Knickwiderstand: bis zu 3 m horizontal** und 4,5 m vertikal
- GROSSE ZAHLEN für leichteres Ablesen
- Gehäuse aus **Edelstahl** und rutschfester Gummibeschichtung
- Gedämpfter automatischer Bandeinzug



| ART. | | | | CHF | |
|-------|-----|-------|---|-------|-------|
| 08755 | 5 m | 33 mm | 6 | 30,00 | 19,40 |
| 08758 | 8 m | 33 mm | 6 | 43,30 | 26,00 |

MAGNETEFORTE

CE II

- Fixierter Magnet: fehlerfreies Messen
- Großer Haken
- Gummierung



| ART. | | | | CHF | |
|-------|-----|-------|---|-------|-------|
| 08597 | 5 m | 25 mm | 6 | 23,30 | 13,20 |

ACTION CHROMED

CE II

- Selbstblockierendes Band
- Fester Magnet: fehlerfreies Messen
- Doppelte Teilung
- Riesenzahlen

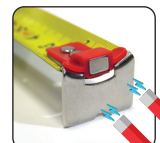

| ART. | | | | CHF | |
|-------|-----|-------|---|-------|-------|
| 08212 | 3 m | 16 mm | 6 | 16,20 | 9,80 |
| 08214 | 5 m | 19 mm | 6 | 21,00 | 13,50 |
| 08215 | 5 m | 25 mm | 6 | 28,70 | 15,00 |
| 08218 | 8 m | 25 mm | 6 | 36,10 | 19,00 |

2026 SELECTION

3 STOP ERGO



- Intuitiver, ergonomischer Bremsknopf
- Stoßfeste Gummierung
- 1 Verriegelung + 2 Bremsen

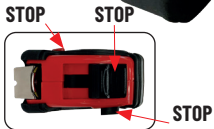

KOSTENLOS
EXPO CUBE für die erste Bestellung von mindestens 84 Bandmaßen

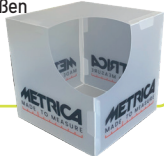

| ART. | | | CHF | |
|---------|--------------|----|------------------|-------|
| 38643NH | 3 m x 16 mm | 12 | 5,60 | 3,30 |
| 38645NH | 5 m x 19 mm | 12 | 8,40 | 5,40 |
| 38646NH | 5 m x 25 mm | 6 | 10,30 | 6,00 |
| 38648NH | 8 m x 25 mm | 6 | 16,00 | 10,10 |
| 38650NH | 10 m x 25 mm | 6 | 18,90 | 12,30 |

3 STOP



- Intuitiver, ergonomischer Bremsknopf
- Stoßfeste Gummierung
- 1 Verriegelung + 2 Bremsen

KOSTENLOS
EXPO CUBE für die erste Bestellung von mindestens 84 Bandmaßen

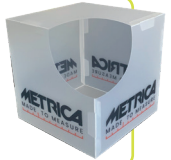

| ART. | | | CHF | |
|---------|--------------|----|------------------|-------|
| 38653NH | 3 m X 16 mm | 48 | 5,60 | 3,30 |
| 38654NH | 3 m X 19 mm | 48 | 6,90 | 3,90 |
| 38655NH | 5 m X 19 mm | 48 | 8,40 | 5,40 |
| 38656NH | 5 m X 25 mm | 48 | 10,30 | 5,90 |
| 38658NH | 8 m X 25 mm | 12 | 16,00 | 9,90 |
| 38660NH | 10 m X 25 mm | 6 | 18,90 | 11,80 |

ONE

CE (I)



- Extrapräzises Band
- Band mit Nylonüberzug, kratzfest, säurebeständig, nicht reflektierend
- Verchromte Kapsel mit rutschfestem Gummimantel

ZWEIMAL GENAUER

TOLERANZ CE

KLASSE (I) ± mm

5 m
0.60

NYLON COATED

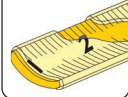

| ART. | | | CHF | |
|-------|-----|-------|-----|------------------------|
| 38736 | 5 m | 25 mm | 1 | 31,80 18,50 |

NEW GRADUATION

CE (II)



- Teilung mit Strichen unterschiedlicher Länge für vereinfachtes Ablesen
- Abwechselnde Punkte alle 2 mm für direktes Erkennen
- Teilung auf beiden Seiten:
- Verchromte stoßfeste ABS-Kapsel
- Mit Clip



DOPPELTE TEILUNG

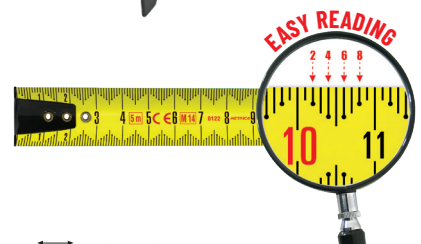

| ART. | | | CHF | |
|-------|-----|-------|-----|------------------------|
| 08665 | 5 m | 25 mm | 6 | 21,10 12,50 |

LOOK

CE (II)



- Sichtfenster für direkte Innenmessungen
- ABS-Kapsel, stoßfest
- Mit Clip

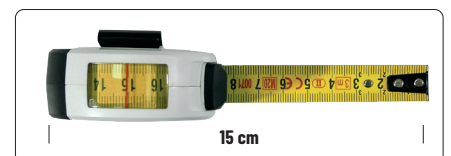

| ART. | | | CHF | |
|-------|-----|-------|-----|------------------------|
| 38264 | 3 m | 16 mm | 6 | 15,30 10,00 |
| 38265 | 5 m | 19 mm | 6 | 20,20 13,00 |

TRANSPARENT

- ABS-Kapsel bruchfest
- Drei leuchtende Farben, einfach zu finden, oder schwarz
- Mit Clip



| ART. | | | | | CHF | |
|-------|--|-----|-------|----|-------|------|
| 38751 | | 3 m | 16 mm | 12 | 8,20 | 3,90 |
| 38761 | | 3 m | 16 mm | 12 | 8,20 | 3,90 |
| 38771 | | 3 m | 16 mm | 12 | 8,20 | 3,90 |
| 38754 | | 5 m | 19 mm | 12 | 10,90 | 5,70 |
| 38764 | | 5 m | 19 mm | 12 | 10,90 | 5,70 |
| 38774 | | 5 m | 19 mm | 12 | 10,90 | 5,70 |

Displaybox 12 Stück (4 x 38754, 4 x 38764, 4 x 38774)



| ART. | | | CHF | |
|-------|--|---|--------|-------|
| 89780 | | 1 | 138,20 | 62,00 |

MINI TRASPARENT 2 M

- ABS-Kapsel bruchfest
- Drei leuchtende Farben, einfach zu finden, oder schwarz
- Mit Clip



| ART. | | | | | CHF | |
|-------|--|-----|-------|----|------|------|
| 38031 | | 2 m | 13 mm | 12 | 4,20 | 2,95 |
| 38032 | | 2 m | 13 mm | 12 | 4,20 | 2,95 |
| 38033 | | 2 m | 13 mm | 12 | 4,20 | 2,95 |

MINI 2M

- Bi-Material-Gehäuse mit rutschfestem Gummiteil
- Antireflex-Band
- Superkompakt
- Hohe Glätte des Farbbandes
- Klare und sichtbare Nummerierung
- Kette mit Karabinerhaken



| ART. | | | | | CHF | |
|-------|--|-----|-------|----|------|------|
| 38028 | | 2 m | 13 mm | 12 | 5,80 | 3,40 |
| 38029 | | 2 m | 13 mm | 12 | 5,80 | 3,40 |
| 38030 | | 2 m | 13 mm | 12 | 5,80 | 3,40 |

SUPER ACTION GLASFASER

- Exklusive **patentierte** ergonomische Form, wirkt nicht ermüdend für das Handgelenk während des Gebrauchs und des Transports
- Exklusives Extraktionssystem des Bandes bei **blockierter Kurbel**
- Winkelhaken am Bandanfang



CE III



| ART. | | | | CHF | |
|--------|------|-------|---|-------|-------|
| 40029V | 50 m | 13 mm | 1 | 91,70 | 62,00 |

QUICK-RETURN 100M GLASFASER

CE III

- Exklusive **Schnellrücklaufvorrichtung 3X mit verdreifachter Geschwindigkeit**
- Stoßdämpfervorrichtung beim Endlauf
- Handlicher Griff mit griffigem Gummiüberzug
- Geöffnete Kapselstruktur für einfachere Bandreinigung

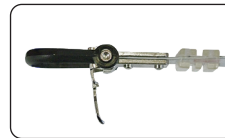

| ART. | | | | CHF | |
|-------|-------|-------|---|--------|-------|
| 40027 | 100 m | 13 mm | 1 | 121,00 | 83,00 |

FORTE GLASFASER

CE III

- Band aus **verstaerktem Glasfaser**
- Schnelles Aufwickeln 3x
- **Gummiertes Griff, rutschfest**



| ART. | | | | CHF | |
|-------|------|-------|---|-------|-------|
| 40313 | 30 m | 19 mm | 1 | 65,00 | 45,50 |
| 40315 | 50 m | 19 mm | 1 | 94,30 | 64,00 |

QUICK-RETURN GLASFASER

CE III

- Schnelles Aufwickeln (3x)
- **Ergonomischer Griff**
- Offenes Gehäuse
- **Gummiertes rutschfester Gehäuseboden**



| ART. | | | | CHF | |
|--------|------|-------|---|-------|-------|
| 40023V | 30 m | 13 mm | 1 | 59,10 | 36,00 |
| 40025V | 50 m | 13 mm | 1 | 75,70 | 46,00 |

SUPER ACTION PLUS STAHLBAND

- Exklusive patentierte ergonomische Form
- Exklusives Extraktionssystem des Bandes bei blockierter Kurbel
- Kurbel
- Nylonmantel mit erhöhter Dicke für sehr hohen Schutz des Bandes
- 10-mal höherer Abriebschutz, auch an den Seiten
- Winkelhaken am Bandanfang



CE II



| ART. | 50 m | 13 mm | 1 | CHF |
|---------------|------|-------|---|----------------------|
| 39244V | 50 m | 13 mm | 1 | 240,90 127,50 |

ACTION - STEEL

CE II

- Stahlband, lackiert und mit **Nylonüberzug**, verschleißfest, säurebeständig
- Exklusives System zum Herausziehen des Bandes bei **blockierter Kurbel**
- Faltbarer Winkelhaken
- Speziell gummierter Handgriff mit Antirutsch-Beschichtung
- Haken mit **Metallring** und Magnetblockierung



| ART. | 50 m | 13 mm | 1 | CHF |
|---------------|------|-------|---|---------------------|
| 39270V | 50 m | 13 mm | 1 | 206,90 79,00 |

TENDERCOLOR BLACK

CE II

- Stahlband mit Riesenziffern
- Gummierter handlicher Griff, ergonomisch

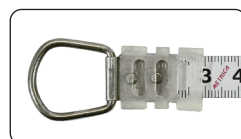

| ART. | 50 m | 13 mm | 1 | CHF |
|-----------------|------|-------|---|--------------------|
| 39262SPB | 50 m | 13 mm | 1 | 78,60 47,50 |

NEW RUBBER TOUCH

CE II

- ABS-Kapsel mit Rubber Touch-überzug
- **Reduzierte Maße und Gewicht**
- Emailliertes Stahlband
- Metallring
- Metallkurbel mit 3X-Rückpulsystem



| ART. | 30 m | 13 mm | 1 | CHF |
|--------------|------|-------|---|---------------------|
| 39330 | 30 m | 13 mm | 1 | 72,30 43,00 |
| 39350 | 50 m | 13 mm | 1 | 121,00 67,20 |

2026 SELECTION

GRAFITSTIFT

- Schreibt auf allen Oberflächen (außer Glas)
- 100% Grafit
- Dauert zehnmal länger als ein traditioneller Bleistift
- Spitze immer bereit, ohne Spitzer einsetzbar
- Verschmutzt Ihre Hände nicht!
- Schlag- und bruchfest

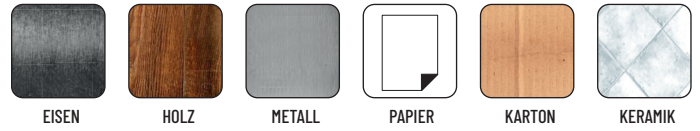

Art. 89206

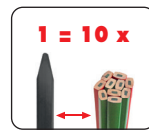

| ART. | | | CHF | |
|-------|-----------------|----|-------|------|
| 51150 | 1 pcs | 12 | 7,70 | 4,70 |
| 51151 | Blister 2 Stück | 1 | 17,50 | 9,50 |

Display Box 36 Stück

| ART. | | | CHF | |
|-------|--------------|---|--------|--------|
| 89206 | Box 36 Stück | 1 | 269,70 | 160,30 |

BLEISTIFTSPITZER

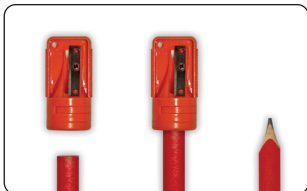

| ART. | | CHF | |
|-------|----|------|------|
| 49159 | 10 | 5,20 | 2,90 |

ZIMMERMANN'SBLEISTIFTE

- 144-Stueck-Schachtel
- Schwarze HB-Mine

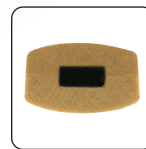

| ART. | L | | CHF | |
|--------|-------|---|--------|--------|
| 51050N | 18 cm | 1 | 118,90 | 83,00 |
| 51020 | 30 cm | 1 | 305,80 | 210,00 |

In Kartons mit 144 bleistiften

ZIMMERMANN'SBLEISTIFTE 30 CM

- Schachtel mit 6 Stück



| ART. | | CHF | |
|-------|---|-------|------|
| 50390 | 6 | 13,20 | 5,30 |

Preis je Blister

INDUSTRIE-DRUCKBLEISTIFT

- Bleistift für den industriellen und Bau-Gebrauch
- Körper aus schwarzem Bakelit
- Metall-Druckknopf
- Große Mine, schwarz,
- Durchmesser 5,5 mm



| ART. | | CHF | |
|-------|---|------|------|
| 51080 | 1 | 9,60 | 6,50 |
| 01090 | 1 | 7,70 | 2,60 |



Art. 01090

MAURERBLEISTIFTE

- Harte schwarze Mine
- Flache / ovale Form für besseren Griff



| ART. | | | CHF | |
|-------|---------|---|--------|--------|
| 51060 | L 24 cm | 1 | 216,10 | 148,00 |
| 51070 | L 30 cm | 1 | 325,40 | 210,00 |

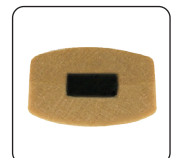

In Kartons mit 144 Bleistiften

MARKIERSPRAY FOLLOW ME 360°

- Sicherheitsverschluss
- Fluoreszierende Farben - nicht permanent
- Blei- und FCKW-frei
- Für saubere Markierungen auf jeder Oberfläche, selbst nass (Zement, Asphalt, Stein, Gras, Sand usw.).
- Selbstreinigendes Ventil

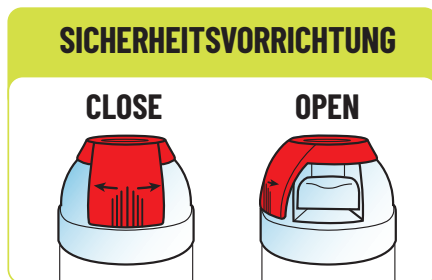

| ART. | | | CHF | |
|---------|---|----|-------|------|
| 50181EU | ● | 12 | 13,00 | 8,00 |
| 50182EU | ● | 12 | 13,00 | 8,00 |
| 50183EU | ● | 12 | 13,00 | 8,00 |
| 50184EU | ● | 12 | 13,00 | 8,00 |
| 50185EU | ● | 12 | 13,00 | 8,00 |
| 50186EU | ● | 12 | 13,00 | 8,00 |

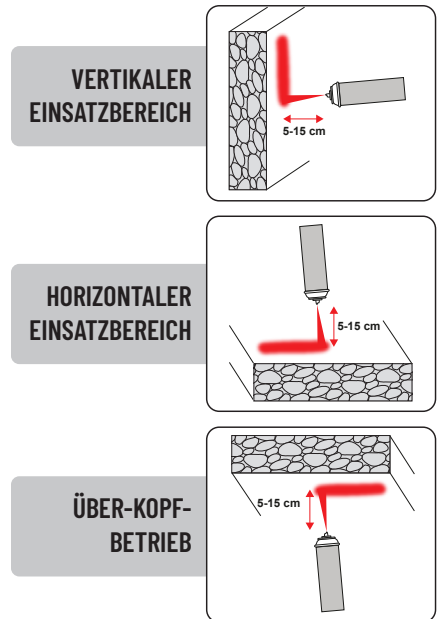

ABS-RIESEN-SCHLAGSchnur

- Professionelle, wiederaufladbare Ausführung für Straßen und Baustellen
- Wird mit einem 50 m langen Seil geliefert - Durchmesser 3 mm und hohe Festigkeit (55 kg)
- Gesamtkapazität 400 gr

| ART. | | | CHF | |
|-------|--------|---|--------|-------|
| 60097 | L 50 m | 6 | 106,90 | 73,00 |



ERSATZ-PULVER



| ART. | | GR. | CHF | |
|-------|---|------|-------|-------|
| 60133 | ● | 400 | 10,20 | 4,60 |
| 60113 | ● | 400 | 10,20 | 4,60 |
| 60127 | ● | 1000 | 18,50 | 11,20 |
| 60128 | ● | 1000 | 18,50 | 11,20 |
| 60141 | ● | 3500 | 50,40 | 29,50 |
| 60140 | ● | 3500 | 50,40 | 29,50 |

ABSPERRBAND

- Länge 100 m

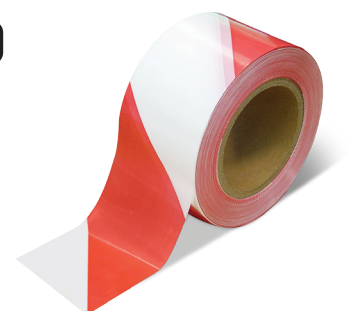

| ART. | | CHF | |
|-------|-------|------|------|
| 60132 | 50 mm | 4,90 | 3,00 |
| 60122 | 70 mm | 6,30 | 3,90 |

"ALL BLACK" BLADE UNIVERSAL

- ABS-Gehäuse
- Klinge 18 x 0,7 mm

sk2
HRC ≥ 67



| ART. | | | CHF | |
|--------------|----------|----|------------------|-------------|
| 09031 | L 160 mm | 12 | 10,50 | 7,20 |

"ALL BLACK" BLADE MIT FESTSTELLSCHRAUBE



- ABS-Gehäuse
- Klinge 18 x 0,7 mm
- Professionell

sk2
HRC ≥ 67

**SELF
LOCKING
FORCE**



| ART. | | | CHF | |
|--------------|----------|----|------------------|--------------|
| 09033 | L 185 mm | 12 | 16,00 | 10,90 |

"ALL BLACK" BLADE MIT FESTSTELLSCHRAUBE



- Gummiertes Metall-Gehäuse
- Klinge 18 x 0,7 mm
- Professionell
- Heavy Duty

sk2
HRC ≥ 67

**SELF
LOCKING
FORCE**



| ART. | | | CHF | |
|--------------|----------|----|------------------|--------------|
| 09039 | L 185 mm | 12 | 23,30 | 16,00 |

KLINGEN

- 10 Ersatzklingen
- 18 mm

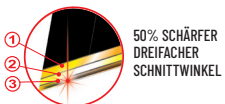
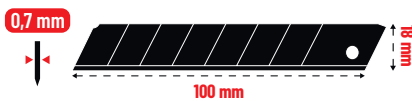

50% SCHÄRFER
DREIFACHER
SCHNITTWINKEL

sk2
HRC ≥ 67



| ART. | | | CHF | |
|--------------|-------------------|----|--------------|-------------|
| 49058 | 100 x 18 x 0,7 mm | 10 | 13,20 | 5,90 |

"ALL BLACK" 9MM MIT FESTSTELLSCHRAUBE

- ABS-Gehäuse
- Klinge 9 x 0,6 mm



sk2
HRC ≥ 67

| ART. | | | CHF | |
|--------------|----------|----|------------------|-------------|
| 09069 | L 140 mm | 12 | 13,40 | 8,50 |

KLINGEN

- 10 Ersatzklingen
- 9 mm

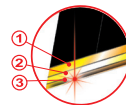
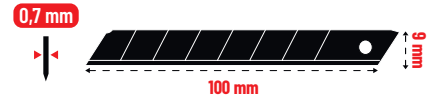

50% SCHÄRFER
DREIFACHER
SCHNITTWINKEL

sk2
HRC ≥ 67



| ART. | | | CHF | |
|--------------|------------------|----|-------------|-------------|
| 49029 | 100 x 9 x 0,7 mm | 10 | 6,40 | 4,00 |

BLACK BULL 25 MM MIT FESTSTELLSCHRAUBE



- Klinge 25 x 0,7 mm
- Professionell
- Heavy Duty

sk2
HRC ≥ 67

**SELF
LOCKING
FORCE**



| ART. | | | CHF | |
|--------------|----------|----|------------------|--------------|
| 09037 | L 200 mm | 12 | 28,20 | 13,50 |

KLINGEN

- 10 Ersatzklingen
- 25 mm

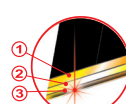

50% SCHÄRFER
DREIFACHER
SCHNITTWINKEL

sk2
HRC ≥ 67



| ART. | | | CHF | |
|--------------|-------------------|----|--------------|-------------|
| 49039 | 126 x 25 x 0,7 mm | 12 | 17,70 | 9,50 |

METRIC4 ONE - 1MM - MONLITH-STRUKTUR

- Extra starke Klingen mit **1 mm Dicke**
- ABS-Gehäuse
- Automatische Klingennarretierung
- Im Blister mit 7 Ersatzklingen



sk2
HRC ≥ 67



TASTE FÜR
EINFACHEN
KLINGENWECHSEL

KLINGEN

- 7 Ersatzklingen
100 x 18 x 1 mm

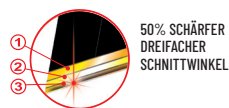
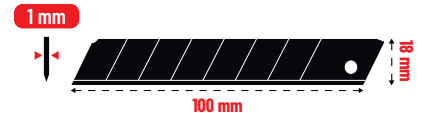

50% SCHÄRFER
DREIFACHER
SCHNITTWINKEL

sk2
HRC ≥ 67



| ART. | | | CHF | |
|--------------|----------|----|--------------|--------------|
| 09036 | L 140 mm | 12 | 24,00 | 16,00 |

| ART. | | | CHF | |
|--------------|-----------------|----|--------------|-------------|
| 49068 | 100 x 18 x 1 mm | 12 | 10,30 | 6,50 |

UTILITY MESSER

- 0,6 mm "ALL BLACK" Klinge aus SK2-Stahl
- In 3 Positionen verstellbar und zusammenklappbar (nur 11 cm im zusammengeklappten Zustand)
- Mit Gürtelclip
- Metallgehäuse in Flash-Farbe, leicht sichtbar auf Baustellen
- Drahtisolierer
- Einfacher Klingenwechsel



sk2
HRC ≥ 67

VERSTELLBAR

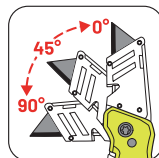

KLINGEN

- 10 Ersatzklingen aus SK2-Stahl

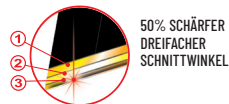
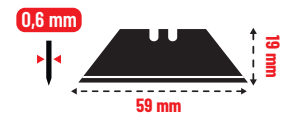

50% SCHÄRFER
DREIFACHER
SCHNITTWINKEL

sk2
HRC ≥ 67



| ART. | | | CHF | |
|--------------|--------------|----|--------------|--------------|
| 09080 | 175 o 115 mm | 12 | 25,30 | 16,50 |

| ART. | | | CHF | |
|--------------|------------------|----|-------------|-------------|
| 49043 | 59 x 19 x 0,6 mm | 10 | 5,40 | 3,40 |

BLACK BLADE POCKET SIZE 18 MM "ZEBRA"

- Taschenausführung
- ABS-Gehäuse
- Klinge 18 x 0,7 mm



sk2
HRC ≥ 67



KLINGEN

- 10 Ersatzklingen
- 18 mm für 09027

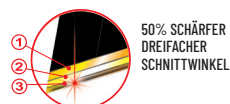
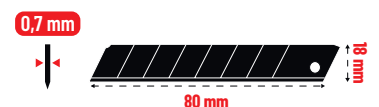

50% SCHÄRFER
DREIFACHER
SCHNITTWINKEL

sk2
HRC ≥ 67



| ART. | | | CHF | |
|--------------|----------|----|--------------|-------------|
| 09025 | L 140 mm | 12 | 10,00 | 6,70 |

| ART. | | | CHF | |
|--------------|------------------|----|-------------|-------------|
| 49064 | 80 x 18 x 0,7 mm | 10 | 9,40 | 6,40 |

2026 SELECTION

CUTTER 18 MM SK4

- ABS-Gehäuse
- Automatische Klingenblockierung



TASTE FÜR
EINFACHEN
KLINGENWECHSEL



| ART. | | | CHF |
|--------------|----------|---|-------------|
| 49065 | L 170 mm | 1 | 3,90 |



Art. 89365 enthält 24 Cutter 49065

| ART. | | | CHF |
|--------------|-------------------|---|---------------------|
| 89365 | 100 x 18 x 0,5 mm | 1 | 130,40 85,00 |

"ALL BLACK" BLADE OPEN&CUT

- ABS-Gehäuse
- Klinge 18 x 0,7 mm



OPEN & CUT



KLINGEN

- 10 Ersatzklingen
- 18 mm

0,7 mm

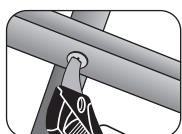

SCHRAUBEN

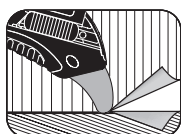

TEPPICH

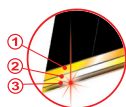

50% SCHÄRFER
DREIFACHER
SCHNITTWINKEL



| ART. | | | CHF |
|--------------|----------|----|-------------------|
| 09068 | L 170 mm | 12 | 13,20 7,60 |

| ART. | | | CHF |
|--------------|-------------------|----|-------------------|
| 49058 | 100 x 18 x 0,7 mm | 10 | 13,20 5,90 |

DISPLAY CUTTER A



| ART. | | |
|--------------|---------------|----|
| 89363 | 09031 | 12 |
| | 49058 | 10 |
| | 09069 | 12 |
| | 49029 | 10 |
| | 09036 | 12 |
| | 49068 | 12 |
| | 09080 | 12 |
| | 49043 | 10 |
| CHF | 710,00 | |

DISPLAY CUTTER B

| ART. | | |
|--------------|---------------|----|
| 89364 | 09033 | 12 |
| | 49058 | 10 |
| | 09037 | 12 |
| | 49039 | 12 |
| | 09025 | 12 |
| | 49064 | 10 |
| | 09068 | 12 |
| | 49058 | 10 |
| CHF | 680,00 | |

DIGITALER UHR-MESSSCHIEBER IP67

- Großes, digitales HD-Farbdisplay mit **digitaler Anzeige und digitalem Zeiger**: einfaches Ablesen
- **Einstellbare Bildschirmstärke**
- Wasser- und staubdicht nach **IP67**
- Gehärtete Messflächen
- Absolut- (Nullstellung) und Hold-Funktion (Halten des Messwerts)
- Eingebauter **wiederaufladbarer Li-Ionen-Akku**
- Wird in einem Koffer mit Ladekabel geliefert
- Auflösung **0,01 mm**

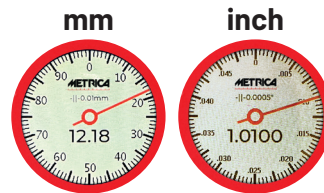
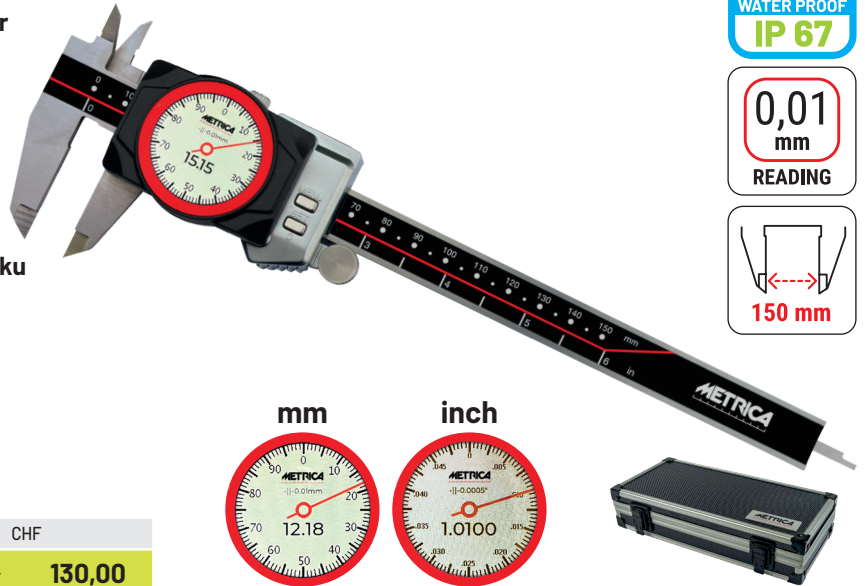

| ART. | | | CHF | |
|--------------|------------|---|---------------|---------------|
| 10029 | 0 - 150 mm | 1 | 199,00 | 130,00 |

PRÄZISIONS-MONOBLOCK-MESSSCHIEBER

- Gehärteter rostfreier Stahl
- Matt-verchromte Teilung
- Feineinstellung - Feststellschraube
- Genauigkeit 1/20 - DIN 862

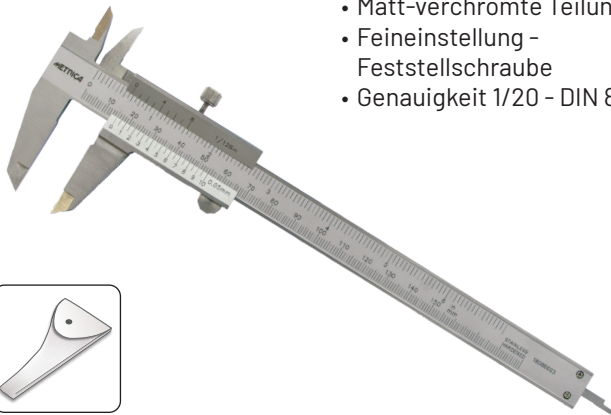

| ART. | | | CHF | |
|--------------|------------|---|--------------|--------------|
| 10074 | 0 - 150 mm | 1 | 75,70 | 47,00 |

WERKSTATT-MESSSCHIEBER

- Verchromter Stahl
- Mattverchromte Skala
- Feststellschraube
- 4-fach-Messung
- Genauigkeit 0,02 mm

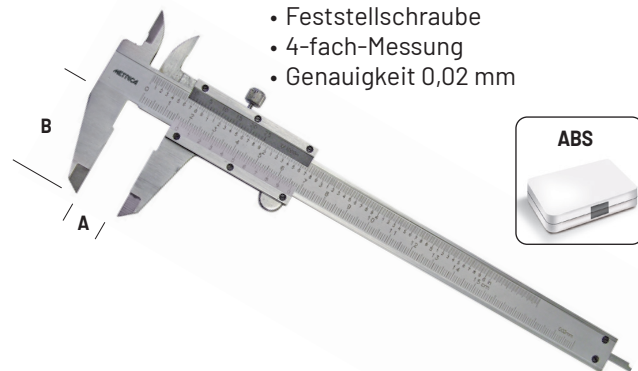

| ART. | A mm | B mm | mm | | CHF | |
|--------------|---------|------|------|---|--------------|--------------|
| 10075 | 0 - 150 | 40 | 0,02 | 1 | 44,70 | 29,50 |

PRÄZISIONS-MONOBLOCK-MESSSCHIEBER

- Gehärteter rostfreier Stahl
- Matt-verchromte Teilung
- Feineinstellung - Feststellschraube
- Genauigkeit 1/20 - DIN 862

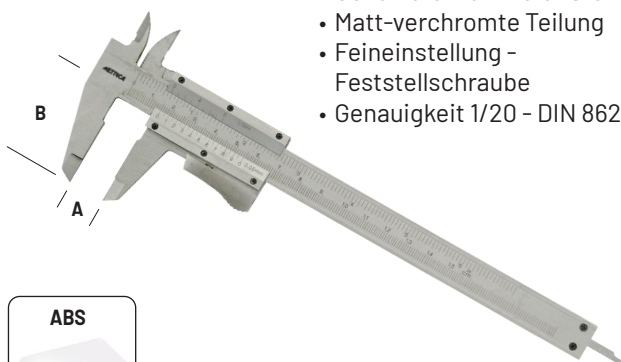

| ART. | A mm | B mm | mm | | CHF | |
|--------------|---------|------|------|---|--------------|--------------|
| 10039 | 0 - 155 | 40 | 0,05 | 5 | 33,00 | 19,80 |

SCHULMESSSCHIEBER

- Gehärteter Edelstahl - Matt verchromte Skala
- Hebelblockier-System
- 4 Messfunktionen
- Genauigkeit 0,05 mm

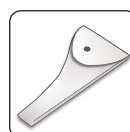

| ART. | A mm | B mm | mm | | CHF | |
|--------------|---------|------|------|---|--------------|--------------|
| 10038 | 0 - 150 | 40 | 0,05 | 5 | 29,60 | 18,50 |
| 10031 | 0 - 200 | 40 | 0,05 | 1 | 45,30 | 29,00 |

DIGITAL-MESSSCHIEBER HIGH VISIBILITY

- Aus rostfreiem Stahl, gehärtet
- 4-fach-Messung
- LCD Display, hohe Sichtbarkeit, große Ziffern
- IP54
- Ablesung 0,01 mm/0,0005"
- Wiederholungsgenauigkeit 0,01 mm/0,0005"
- Genauigkeit 0,02 mm/0,001"
- Betriebstemperatur 0 °C a 40 °C
- Tasten: ON/OFF, null, mm/inch



NEW

| ART. | | | CHF | |
|--------------|----------|---|---------------|---------------|
| 10084 | 0-150 mm | 1 | 170,20 | 104,00 |

DIGITAL-MESSSCHIEBER, GROSSE ZIFFERN (11 MM)

- Aus rostfreiem Stahl, gehärtet
- Nulleinstellung für Vergleichsmessungen
 - Genauigkeit 0,02 mm
 - Wiederholungsgenauigkeit 0,01 mm



| ART. | A mm | B mm | mm | | CHF | |
|--------------|-------|------|------|---|---------------|---------------|
| 10009 | 0-300 | 50 | 0,01 | 1 | 184,60 | 120,00 |

DIGITAL-MESSSCHIEBER AUS CARBONFASERN

- Digital-Messschieber aus Carbonfasern
- Sehr große Ziffern
- Messbereich 150 x 0,1 mm
- Im Blister

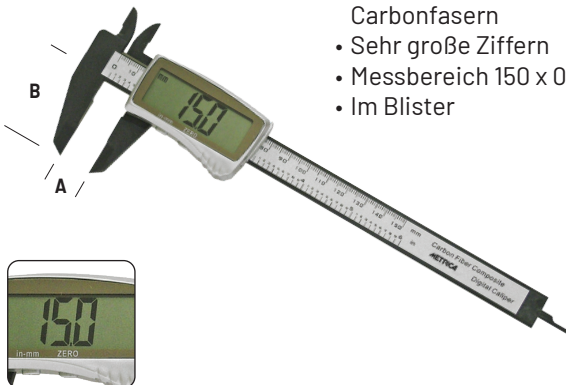

| ART. | A mm | B mm | mm | | CHF | |
|--------------|-------|------|-----|---|--------------|--------------|
| 10745 | 0-150 | 40 | 0,1 | 5 | 35,40 | 15,20 |

DIGITALE MESSSCHIEBER

- Aus gehärtetem rostfreiem Stahl
- Neue Glasstruktur für mehr Stabilität und langjährige Genauigkeit
 - 4 Messfunktionen
 - Riesige Ziffern
 - Auflösung **0,01 mm**
 - Genauigkeit 0,02 mm



NEW

| ART. | | | CHF | |
|--------------|------------|---|---------------|--------------|
| 10026 | 0 - 150 mm | 1 | 105,80 | 65,00 |
| 10027 | 0 - 200 mm | 1 | 131,00 | 82,00 |

DIGITAL-MESSSCHIEBER, GROSSE ZIFFERN (11 MM)

- Aus rostfreiem Stahl, gehärtet
- Display mit großen Ziffern (11 mm)
- 4-fach-Messung
 - Genauigkeit 0,02 mm
 - Wiederholungsgenauigkeit 0,01 mm

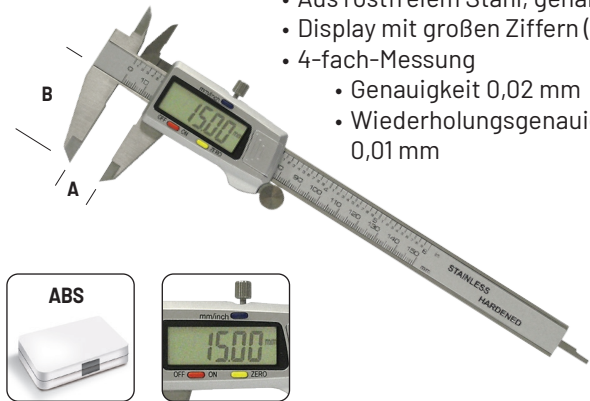

| ART. | A mm | B mm | mm | | CHF | |
|--------------|-------|------|------|---|--------------|--------------|
| 10017 | 0-150 | 40 | 0,01 | 1 | 74,40 | 47,80 |

MESSSCHIEBER FÜR LINKSHÄNDER

- Aus rostfreiem Stahl, gehärtet
- Monoblock-Schieber
- Feststellschraube
- 4-fach-Messung
- Mattverchromte Skala
- ABS-Etui



NEW



| ART. | A mm | B mm | mm | | CHF | |
|--------------|-------|------|------|---|--------------|--------------|
| 10033 | 0-155 | 40 | 0,01 | 1 | 85,10 | 44,00 |

PRÄZISIONS-MESSSCHIEBER

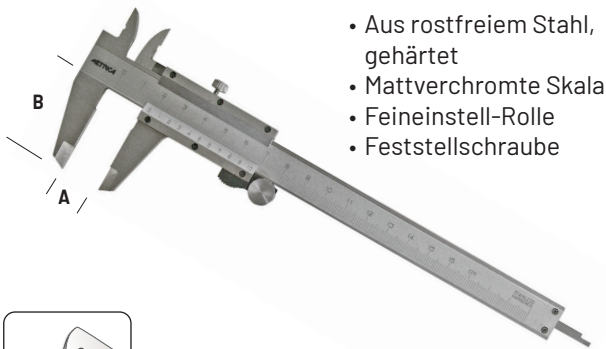

- Aus rostfreiem Stahl, gehärtet
- Mattverchromte Skala
- Feineinstell-Rolle
- Feststellschraube



| ART. | A mm | B mm | mm | | CHF |
|--------------|-------|------|------|---|--------------------|
| 10055 | 0-155 | 40 | 0,02 | 1 | 61,40 41,00 |

DIGITAL-MESSSCHIEBER, GROSSE ZIFFERN (11 MM)

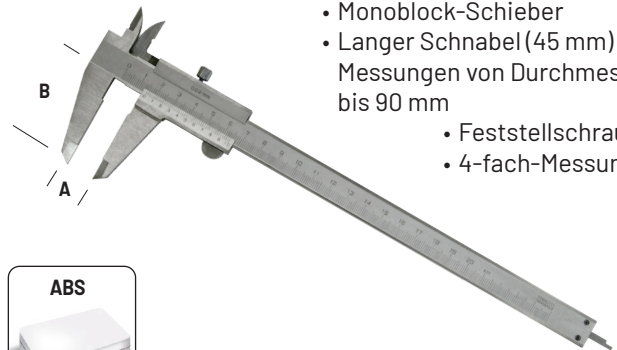

- Aus rostfreiem Stahl, gehärtet
- Monoblock-Schieber
- Langer Schnabel (45 mm) für Messungen von Durchmessern bis 90 mm
- Feststellschraube
- 4-fach-Messung



| ART. | A mm | B mm | mm | | CHF |
|--------------|-------|------|------|---|--------------------|
| 10058 | 0-200 | 45 | 0,02 | 1 | 87,90 58,00 |

UHR-MESSSCHIEBER



- Aus rostfreiem Stahl, gehärtet
- 4-fach-Messung
- Geschützter Mechanismus
- Ziffernblatt-Nullstellung
- Feststellschraube



Art. 10023:
1 Umdrehung = 1 mm Ablesung
0,01 mm

Art. 10024:
1 Umdrehung = 2 mm Ablesung
0,02 mm

| ART. | A mm | B mm | mm | | CHF |
|--------------|-------|------|------|---|---------------------|
| 10023 | 0-150 | 40 | 0,01 | 1 | 94,30 64,00 |
| 10024 | 0-200 | 50 | 0,02 | 1 | 134,90 91,00 |

TIEFEN-STABMESSSCHRAUBE



- Ablesung 0,01 mm
- Brückenlänge 100 mm
- Im Holzkoffer
- Genauigkeit nach DIN 863

| ART. | A mm | mm | | CHF |
|--------------|-------|------|---|----------------------|
| 44090 | 0-100 | 0,01 | 1 | 189,90 128,00 |
| 44091 | 0-200 | 0,01 | 1 | 357,50 230,00 |

AUSSEN-BÜGELMESSSCHRAUBE



- Ablesung 0,01 mm
- Verchromter Bügel
- Hartmetall-Messflächen, Ø 6,5 mm
- Trommel Ø 18 mm
- Hebefeststellung
- Im ABS-Etui
- Genauigkeit nach DIN 863



| ART. | A mm | mm | | CHF |
|--------------|--------|------|---|--------------------|
| 44061 | 0-25 | 0,01 | 1 | 61,20 41,00 |
| 44062 | 25-50 | 0,01 | 1 | 63,40 42,00 |
| 44063 | 50-75 | 0,01 | 1 | 69,70 46,00 |
| 44064 | 75-100 | 0,01 | 1 | 82,20 55,00 |

AUSSEN-BÜGELMESSSCHRAUBE



- Ablesung 0,01 mm
- Lackierter Bügel
- Hartmetall-Messflächen, Ø 6,5 mm
- Trommel Ø 18 mm
- Hebefeststellung
- Im Holzkoffer
- Genauigkeit nach DIN 863



| ART. | A mm | mm | | CHF |
|--------------|---------|------|---|---------------------|
| 44065 | 100-125 | 0,01 | 1 | 95,60 64,00 |
| 44066 | 125-150 | 0,01 | 1 | 110,30 74,00 |
| 44067 | 150-175 | 0,01 | 1 | 115,80 78,00 |

PRÄZISIONS-MESSUHR

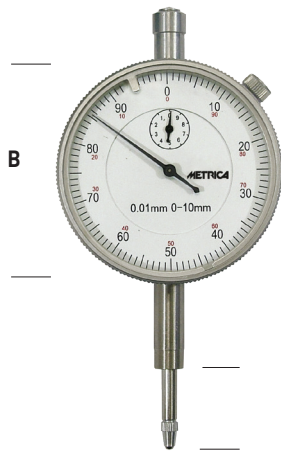

- Drehbares Zifferblatt mit Feststellknopf
- Toleranz-Marker
- ABS-Etui



| ART. | A mm | B mm | mm | | CHF |
|--------------|------|------|------|---|--------------------|
| 41019 | 0-10 | ∅ 58 | 0,01 | 1 | 40,30 27,00 |

PRÄZISIONS-MESSUHR

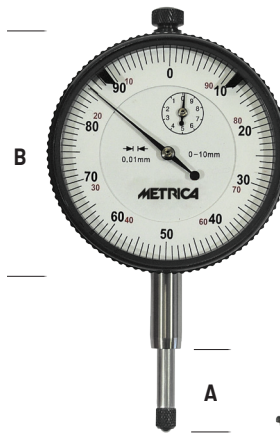

- Hohe Empfindlichkeit der Messuhr, robuste Ausführung
- Drehbares Zifferblatt mit Toleranz-Marker
- Genauigkeit nach DIN 878
- ABS-Etui
- Art. 41020 beliefert mit auswechselbarem Ring-Teller



| ART. | A mm | B mm | mm | | CHF |
|--------------|------|------|------|---|--------------------|
| 41020 | 0-10 | ∅ 58 | 0,01 | 1 | 81,70 55,00 |

MAGNETFUSS



- 3 starke Gestänge
- Mit Feineinstellung
- Prismatische Sohle
- Hebelschalter
- Magnetkraft 45/60 Kg
- Messuhr nicht im Lieferumfang

| ART. | H mm | Kg | | CHF |
|--------------|------|----|---|--------------------|
| 46010 | 230 | 60 | 1 | 74,90 50,00 |
| 46015 | 230 | 45 | 1 | 74,40 49,50 |

DICKENMESSGERÄT TASCHENFORMAT

- Ablesung 0,1 mm
- Taschenausführung mit Feststellung
- Ergonomische Form
- Aluminium-Rahmen und Anti-Rutsch-Lack
- Kunstleder Etui

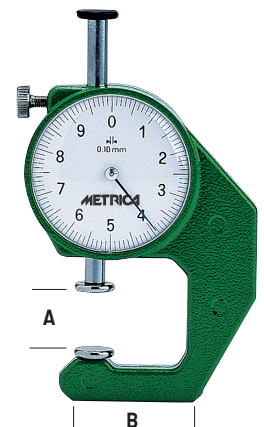

| ART. | A mm | B mm | mm | | CHF |
|--------------|------|------|-----|---|----------------------|
| 43051 | 0-10 | 20 | 0,1 | 1 | 147,60 96,50 |
| 43052 | 0-20 | 20 | 0,1 | 1 | 154,30 101,00 |

GEWINDESCHABLONE AUS STAHL

- Metall-Halter

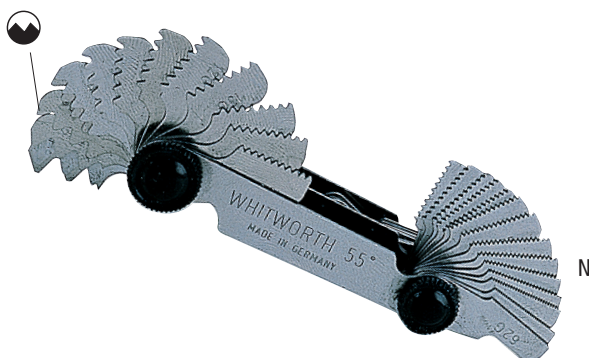

| ART. | N | | CHF |
|--------------|----|----------|-------------------|
| 35020 | 52 | Withw Si | 14,50 9,80 |

FÜHLERLEHREN

- Metall-Halter



| ART. | L mm | N | S mm | | CHF |
|--------------|------|---|----------|---|------------------|
| 35102 | 100 | 8 | 0,05÷0,5 | 1 | 9,20 6,20 |

GRADMESSER

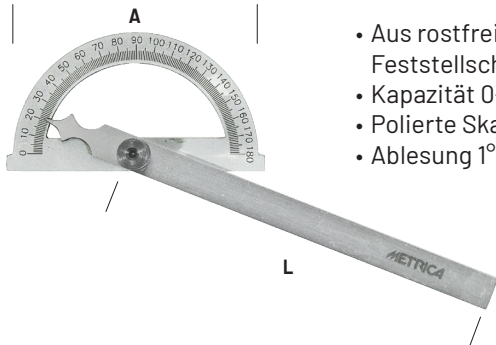

- Aus rostfreiem Stahl mit Feststellschraube
- Kapazität 0-180°
- Polierte Skala
- Ablesung 1°

| ART. | A mm | L mm | | CHF | |
|--------------|-------|------|---|--------------|--------------|
| 36511 | Ø 80 | 120 | 1 | 38,10 | 25,00 |
| 36512 | Ø 120 | 150 | 1 | 45,20 | 28,00 |
| 36513 | Ø 150 | 200 | 1 | 54,50 | 35,50 |
| 36514 | Ø 200 | 250 | 1 | 68,40 | 45,50 |

UNIVERSAL-WINKELMESSER



- Rostfreier Stahl
- Verchromte Skala
- Direkte Ablesung 5', mit Vergrößerungslupe
- Winkel für kleine Ecken
- Verschiebbare Schiene 200 und 300 mm
- ABS-Etui

| ART. | L mm | | CHF | |
|--------------|---------|---|---------------|---------------|
| 36030 | 200-300 | 1 | 199,00 | 134,00 |

SCHREINERWINKEL

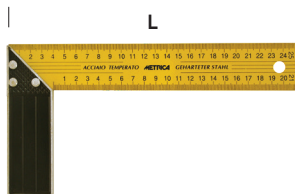

- Aus gehärtetem Stahl
- Gelbe Schenkel mit Teilung
- Basis aus Aluminiumguß

| ART. | L mm | | CHF | |
|--------------|------|---|--------------|-------------|
| 29240 | 150 | 5 | 5,30 | 3,50 |
| 29241 | 200 | 5 | 5,90 | 3,70 |
| 29242 | 250 | 5 | 6,20 | 4,10 |
| 29243 | 300 | 5 | 7,00 | 4,70 |
| 29244 | 350 | 5 | 8,10 | 5,30 |
| 29245 | 400 | 5 | 8,90 | 5,90 |
| 29247 | 500 | 5 | 11,90 | 7,90 |

SCHREINERWINKEL AUS ROSTFREIEM STAHL

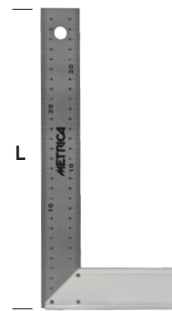

- Gehärtete Klinge aus rostfreiem Stahl
- Basis aus eloxiertem gepresstem Aluminium
- Eingravierte Teilung

| ART. | L mm | | CHF | |
|--------------|------|---|--------------|--------------|
| 29219 | 250 | 1 | 38,50 | 27,00 |
| 29220 | 300 | 1 | 41,70 | 29,00 |
| 29221 | 400 | 1 | 50,80 | 34,00 |
| 29222 | 500 | 1 | 58,50 | 39,00 |

EINFACHE WINKEL

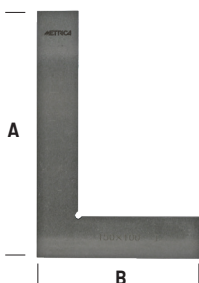

- Normalstahl, geschliffen, ungehärtet
- Robuster Querschnitt

| ART. | A X B mm | | CHF | |
|--------------|-----------|---|---------------|---------------|
| 29076 | 200 x 130 | 1 | 32,30 | 21,40 |
| 29077 | 250 x 165 | 1 | 48,50 | 32,50 |
| 29078 | 300 x 200 | 1 | 45,00 | 45,00 |
| 29079 | 400 x 250 | 1 | 111,00 | 75,00 |
| 29080 | 500 x 330 | 1 | 159,80 | 107,00 |

ANSCHLAGWINKEL

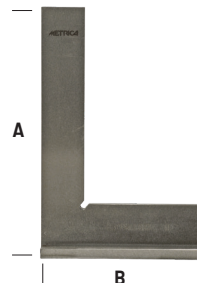

- Normalstahl, geschliffen, ungehärtet
- Robuster Querschnitt

| ART. | A X B mm | | CHF | |
|--------------|-----------|---|---------------|---------------|
| 29166 | 200 x 130 | 1 | 54,30 | 36,40 |
| 29167 | 250 x 165 | 1 | 69,70 | 46,50 |
| 29168 | 300 x 200 | 1 | 80,40 | 53,00 |
| 29169 | 400 x 250 | 1 | 128,90 | 85,00 |
| 29170 | 500 x 330 | 1 | 194,50 | 130,00 |

FEDER-GREIFZIRKEL

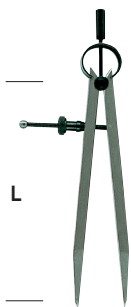

- Feder-Greifzirkel
- Schnellöffnung
- Schwere Ausführung mit quadratischem Querschnitt
- Gerade Spitzen aus gehärtetem Stahl

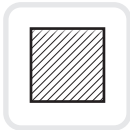

SECTION

| ART. | L mm | | CHF | |
|-------|------|---|-------|-------|
| 48013 | 150 | 2 | 17,80 | 11,60 |
| 48014 | 175 | 2 | 19,80 | 12,80 |
| 48015 | 200 | 2 | 21,30 | 14,00 |
| 48016 | 250 | 2 | 25,90 | 17,40 |
| 48017 | 300 | 2 | 31,00 | 20,80 |

AUSSEN-FEDER-GREIFZIRKEL

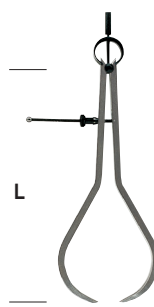

- Außen-Feder-Greifzirkel
- Schnellöffnung
- Schwere Ausführung mit quadratischem Querschnitt
- Spitzen aus gehärtetem Stahl



SECTION

| ART. | L mm | | CHF | |
|-------|------|---|-------|-------|
| 48023 | 150 | 2 | 17,80 | 11,60 |
| 48024 | 175 | 2 | 19,80 | 12,80 |
| 48025 | 200 | 2 | 22,00 | 14,60 |
| 48026 | 250 | 2 | 25,90 | 17,40 |
| 48027 | 300 | 2 | 31,00 | 20,80 |

INNEN-FEDER-GREIFZIRKEL

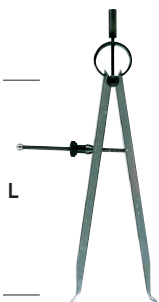

- Innen-Feder-Greifzirkel
- Schnellöffnung
- Schwere Ausführung mit quadratischem Querschnitt
- Spitzen aus gehärtetem Stahl

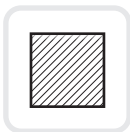

SECTION

| ART. | L mm | | CHF | |
|-------|------|---|-------|-------|
| 48033 | 150 | 2 | 17,80 | 11,60 |
| 48034 | 175 | 2 | 19,80 | 13,20 |
| 48035 | 200 | 2 | 22,00 | 14,60 |
| 48036 | 250 | 2 | 25,90 | 17,00 |
| 48037 | 300 | 2 | 31,00 | 20,20 |

SPITZZIRKEL



- Spitzzirkel
- Gerade Spitzen aus gehärtetem Stahl
- Quadratischer Querschnitt
- Gelenkverbindung mit Niet
- Robuste Ausführung

| ART. | L mm | | CHF | |
|-------|------|---|-------|-------|
| 48002 | 150 | 2 | 20,80 | 13,60 |
| 48003 | 200 | 2 | 22,90 | 14,60 |
| 48004 | 250 | 2 | 32,00 | 19,40 |
| 48005 | 300 | 2 | 37,50 | 23,20 |

SCHLAGZAHLEN



- 9 Zahlen

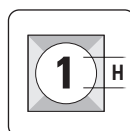

| ART. | H mm | | CHF | |
|-------|------|---|-------|-------|
| 70152 | 2 | 1 | 7,50 | 6,00 |
| 70154 | 3 | 1 | 8,70 | 7,00 |
| 70155 | 4 | 1 | 9,70 | 8,00 |
| 70156 | 5 | 1 | 11,80 | 9,40 |
| 70157 | 6 | 1 | 15,60 | 12,20 |
| 70158 | 8 | 1 | 24,40 | 17,50 |
| 70159 | 10 | 1 | 39,00 | 29,00 |

SCHLAGBUCHSTABEN



- 27 Buchstaben

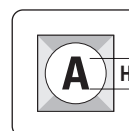

| ART. | H mm | | CHF | |
|-------|------|---|--------|-------|
| 70102 | 2 | 1 | 29,30 | 24,00 |
| 70104 | 3 | 1 | 29,90 | 24,50 |
| 70105 | 4 | 1 | 30,80 | 25,00 |
| 70106 | 5 | 1 | 36,50 | 30,00 |
| 70107 | 6 | 1 | 45,70 | 37,50 |
| 70108 | 8 | 1 | 82,20 | 67,40 |
| 70109 | 10 | 1 | 118,90 | 97,00 |

PROFESSIONELLE PROFILLEHREN

- Professionelle Ausführung zum Profilmessen
- Bewegliche Nadeln
- Aus gehärtetem Stahl

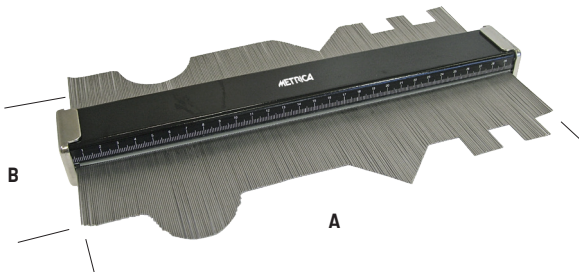

| ART. | A mm | B mm | | CHF | |
|--------------|------|------|---|---------------|--------------|
| 72002 | 300 | 150 | 1 | 148,00 | 97,50 |

PROFILLEHRE

- Zum Profilmessen
- Bewegliche Nadeln
- Aus Stahl
- Geliefert im Blister

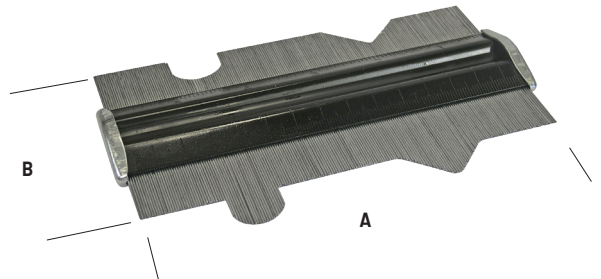

| ART. | A mm | B mm | | CHF | |
|--------------|------|------|---|--------------|--------------|
| 72001 | 150 | 85 | 1 | 16,80 | 10,20 |

KARTUSCHENPRESSE

- 300 ml-Kartuschen Ø 50 mm
- Aluminium-Griff
- Schubstange verzinkt



| ART. | | CHF | |
|--------------|----|--------------|--------------|
| 68255 | 12 | 16,90 | 10,20 |

PROFESSIONELLE KARTUSCHENPRESSE

- 300 ml-Kartuschen Ø 50 mm
- Griff aus Aluminium-Guß
- Schale aus Aluminium



| ART. | | CHF | |
|--------------|----|-------------|-------------|
| 68250 | 12 | 5,80 | 3,80 |

MAGNET-HALTER

- Magnet-Halter
- Multifunktionen: zum Schweißen, Zusammensetzen, Befestigen
- Magnetisch auf allen Seiten der Umrandung



| ART. | A x A mm | | CHF | |
|--------------|-----------|---|--------------|--------------|
| 60300 | 85 x 85 | 1 | 10,00 | 6,40 |
| 60304 | 110 x 110 | 1 | 11,50 | 7,60 |
| 60305 | 135 x 135 | 1 | 15,80 | 10,00 |

SAUGNAPF FÜR GLASER

- Saugnapf mit Gummigriff
- Tragfähigkeit Kg 25 - 50 - 75
- Durchmesser 120 mm



| ART. | KG. | Ø mm | | CHF | |
|--------------|-----|------|---|--------------|--------------|
| 50541 | 25 | 120 | 1 | 15,10 | 8,50 |
| 50543 | 50 | 120 | 1 | 29,90 | 17,80 |
| 50545 | 75 | 120 | 1 | 32,50 | 19,50 |

METRICA

Metrica S.p.A.

Via Grandi, 18 - 20097 San Donato Milanese (MI) - Italien - Tel. +39 02 518981 - export@metrica.it
METRICA.IT

1M-DISPLAY



Art. 98003_2.5
250 x 100 x 55 cm

EXPO AUTOL



Art. Expo AutoL_2
200 x 45 x 30 cm

VITRINE



Art. VETR.BIA_2
178 x 38 x 38 cm

TOWER



Art. TOWER_0.5
160 x 32 cm



EXPO FLASH_0.3
30 x 45 x 16 cm



EXPO FLESS_0.3
21 x 51 cm



EXPO 61435_0.3
15 x 41 cm



EXPO 61115_0.42
18 x 27 x 11 cm



EXPO TELEFIX_0.8
65 x 150 x 30 cm



KNECHTLE EISENWAREN AG
Ihr Fachgeschäft in Appenzell

9050 Appenzell
Kaustrasse 1
Telefon 071 787 26 12
Telefax 071 787 20 28
e-mail info@knechtle-eisenwaremag.ch

Bruttopreise (durchgestrichen) und Nettopreise, exkl. MwSt., gültig bis 31.03.2027 - Druckfehler vorbehalten